



PEMERINTAH KABUPATEN PASAMAN BARAT
DINAS KEHUTANAN

JL. SOEKARNO HATTA PADANG TUJUH SUKOMANANTI
SIMPANG AMPEK – PASAMAN BARAT

**BERITA ACARA PEMBAYARAN 95%
BELANJA JASA KONSTRUKSI**

**B
A
P
2
0
1
6**

URUSAN PEMERINTAH : PILIHAN KEHUTANAN
ORGANISASI : DINAS KEHUTANAN
PROGRAM : REHABILITASI HUTAN DAN LAHAN
KEGIATAN : PEMBUATAN/PEMBANGUNAN HUTAN KOTA
PEKERJAAN : PENGADAAN LANJUTAN KONSTRUKSI JALAN
DALAM HUTAN KOTA
KODE REKENING : 2.02.2.02.01.16.11.5.2.3.59.05
LOKASI : BELAKANG KANTOR DPRD KABUPATEN
PASAMAN BARAT JORONG SUKOMANANTI
NOMOR KONTRAK : 522/20/SPK-PENG/DINHUT/2016
TANGGAL KONTRAK : 22 Februari 2016
NILAI KONTRAK : Rp. 189.000.000,-
NOMOR KONTRAK ADD I : -
TANGGAL KONTRAK ADD I : -
NILAI KONTRAK ADD I : -
NOMOR KONTRAK ADD II : -
TANGGAL KONTRAK ADD II : -
NILAI KONTRAK ADD II : -

PELAKSANA :

CV. WAHANA UTAMA

Alamat : Jorong Ala Haji, Nagari Sungai Aua, Kecamatan Sungai Aua,
Kabupaten Pasaman Barat

**DAFTAR PENELITIAN KELENGKAPAN DAN KEABSAHAN DOKUMEN
PENGADAAN BARANG DAN JASA TAHUN 2016**

Belanja Konstruksi

SKPD	:	Dinas Kehutanan
Program	:	Rehabilitasi Hutan dan Lahan
Kegiatan	:	Pembuatan/Pembangunan Hutan Kota
Pekerjaan	:	Pengadaan Lanjutan Konstruksi Jalan Dalam Hutan Kota
Nama Perusahaan	:	CV. WAHANA UTAMA
Nomor/tanggal kontrak	:	522/20/SPK-PENG/DINHUT/2016 / 22 Februari 2016
Nilai Kontrak	:	Rp. 189.000.000,-
Nomor/tanggal kontrak add I	:	-
Nilai Kontrak	:	-
Nomor/tanggal kontrak add II	:	-
Nilai Kontrak	:	-
Jangka waktu	:	60 (Enam Puluh) Hari Kalender
Besar Pencairan	:	Rp. 179.550.000,-
Prestasi Pencairan	:	95 %
Untuk Keperluan	:	Pembayaran Lunas

No	Uraian	Bahan	Evaluasi	Keterangan
1	Dokumen Kontrak (SPK)	√	√	Ada
2	Jaminan Uang Muka	-	-	-
3	Jaminan Pelaksanaan	-	-	-
4	Jaminan Pemeliharaan	√	√	Ada
5	Asuransi Tenaga Kerja	√	√	Ada
6	Retribusi Galian C	√	√	Ada
7	Berita Acara Pembayaran	√	√	Ada
8	Kemajuan bobot pekerjaan yang dicapai	√	√	Ada
9	Foto Dokumentasi	√	√	Ada
10	Ceklist hasil pemeriksaan pertama (PHO)	√	√	Ada
11	BA Penyerahan Pertama (PHO)	√	√	Ada
12	Ceklist hasil pemeriksaan akhir (FHO)	√	√	Ada
13	BA Penyerahan Akhir (FHO)	√	√	Ada
14	Surat Penunjukan Penerima Barang/Jasa (SPPBJ)	√	√	Ada
15	Berita Acara Serah Terima Lapangan (BAPL)	√	√	Ada
16	Surat Perintah Mulai Kerja (SPMK)	√	√	Ada
17	Berita Acara Hasil Pelelangan (BAHP)	√	√	Ada
18	Gambar Rencana	√	√	Ada
19	Surat Setoran Pajak (SSP)	√	√	Ada

Dokumen asli seperti tersebut diatas telah diteliti dan lengkap serta disimpan sesuai dengan peraturan yang berlaku pada Dinas Kehutanan Kabupaten Pasaman Barat untuk kelengkapan administrasi dan keperluan pemeriksaan aparat fungsional

Simpang Empat, 09 Mei 2016

Pengguna Anggaran

PPTK

Drs. SYAFWAN, M.Si
 Pembina Utama Muda / IV.c
 NIP. 19600322 198802 1 001

(SURAHLI, S.Si)
 Penata Tk. I / III.d
 NIP. 19720701 200604 1 015



PEMERINTAH KABUPATEN PASAMAN BARAT
DINAS KEHUTANAN

Jl. Soekarno Hatta Padang Tujuh Sukomananti
Simpang Ampek – Pasaman Barat

RINGKASAN KONTRAK

Ringkasan Kontrak yang dibiayai dari satu sumber dana:

1. Nomor dan Tanggal DPA : 2.02.01.16.11.5.2 28 Desember 2015
2. Kegiatan : Pembuatan/Pembangunan Hutan Kota
3. Kode Rekening : 2.02.2.02.01.16.11.5.2.3.59.05
4. Pekerjaan : Pengadaan Lanjutan Konstruksi Jalan Dalam Hutan Kota
5. Nomor SPK : 522/20/SPK-PENG/DINHUT/2016
Tanggal SPK : 22 Februari 2016
Nilai SPK : Rp. 189.000.000,-
Terbilang : (Seratus Delapan Puluh Sembilan Juta Rupiah)
Nomor SPK Addendum I : -
Tanggal SPK Addendum I : -
Nilai SPK Addendum I : -
Terbilang : -
Nomor SPK Addendum II : -
Tanggal SPK Addendum II : -
Nilai SPK Addendum II : -
Terbilang : -
6. Nama Kontraktor/Perusahaan : ERDIYANTO / CV. WAHANA UTAMA
7. Alamat Kontraktor : Jorong Aia Haji, Nagari Sungai Aua, Kecamatan Sungai Aua, Kabupaten Pasaman Barat
8. Nomor Rekening Bank Perusahaan : 1500.0103.00063 - 7 An. CV. WAHANA UTAMA Bank Nagari Cabang Ujung Gading
9. Nomor NPWP Perusahaan : 02.381.775.2.202.000
10. Cara Pembayaran : LS Uang Muka Termyn PHO
11. No. Dan Tgl Jaminan Pemeliharaan : 109031104051600041 / 09 Mei 2016
12. Bank/Lembaga Keuangan Non Perbankan Penjamin : PT. ASURANSI JASARAHARJA PUTERA
13. Jangka Waktu Pelaksanaan : 60 (Enam Puluh) Hari Kalender
14. Tanggal Penyelesaian Pekerjaan : 21 April 2016
15. Jangka Waktu Pemeliharaan : 60 (Enam Puluh) hari kalender
16. Ketentuan Sanksi : - Keterlambatan Penyelesaian Pekerjaan denda 1/1000 perhari dari Nilai Kontrak
- Apabila mengingkar Kontrak maka Perusahaan di blacklist
- Penangguhan Pembayaran

Simpang Empat, 09 Mei 2016

PENGGUNA ANGGARAN,

Drs. SYAHNAN, M.Si

Pembina Utama Muda / IV.c
NIP. 19600322 198802 1 001



CV. WAHANA UTAMA

PERDAGANGAN UMUM-SUPLAYER-KONTRAKTOR DAN PENYEDIA BIBIT
UNGGUL KELAPA SAWIT, KAKAO DAN KARET
Jl. Raya Air Haji Kec. Sungai Aur Kab. Pasaman Barat - Sumatera Barat

Nomor : 14/CV.WU/pp/V/2016
Lampiran : -
Perihal : Permohonan pembayaran 95%

Kepada Yth :
Pegguna Anggaran /Pejabat Pembuat Komitmen
Dinas Kehutanan Kab. Pasaman Barat
di
Padang Tujuh

Dengan hormat,

Sehubungan dengan pelaksanaan pekerjaan pengadaan Lanjutan Konstruksi Jalan Dalam Hutan Kota yang kami laksanakan berdasarkan Surat Perintah Kerja (SPK) Nomor 522/20/SPK-PENG/DINHUT/2016 tanggal 22 Februari 2016 maka dengan ini kami sampaikan kepada ibu/bapak bahwa pekerjaan tersebut dapat dibayarkan sebesar 100 % (siap)

Sesuai dengan syarat-syarat umum poin 22 Surat Perintah Kerja (SPK) dengan ini kami mengajukan Permohonan Pembayaran/Termyn sebesar 95 % (Sembilan Puluh Lima Persen)

Demikianlah permohonan ini kami ajukan, atas kerja sama yang baik kami ucapkan terima kasih.

Sungai Aur, 4 Mei 2016

Hormat Kami
CV. WAHANA UTAMA

ERDIYANTO
Direktur

BERITA ACARA PEMBAYARAN

NOMOR : 522/26/BAP-DINHUT/2016

Tanggal : 09 Mei 2016

I. Pada hari ini Senintanggal Sembilan bulan Mei tahun Dua Ribu Enam Belas, kami yang bertanda tangan dibawah ini :

1. Nama : Drs. SYAHNAN, M.Si
Jabatan : Pengguna Anggaran
Dinas : Kehutanan
Alamat Kantor : Jl. Soekarno – Hatta Sukomananti Kecamatan Pasaman Kabupaten Pasaman Barat

Selanjutnya disebut sebagai PIHAK PERTAMA.

2. Nama : ERDIYANTO
Jabatan : Direktur
Alamat : Jorong Aia Haji, Nagari Sungai Aua, Kecamatan Sungai Aua, Kabupaten Pasaman Barat

Selanjutnya disebut sebagai PIHAK KEDUA.

II. Berdasarkan :

1. a. Nomor DPA	: 2.02.01.16.11.5.2	Tanggal DPA	: 28 Desember 2015
b. Nomor SPK	: 522/20 /SPK-PENG/DINHUT/2016	Tanggal SPK	: 19 Februari 2016
c. Nilai SPK	: Rp. 189.000.000,-	DAK	: Rp.189.000.000,-
		DAU	: Rp. -
d. Nomor SPK add I	: -	Tanggal SPK Add I:	-
e. Nilai SPK Add I	: Rp.-	DAK	: Rp. -
		DAU	: Rp.-
f. Nomor SPK Add II	: -	Tanggal SPK Add II :-	
g. Nilai SPK Add II	: Rp. -	DAK	: Rp. -
		DAU	: Rp. -
h. Uraian Pekerjaan	: Pengadaan Lanjutan Konstruksi Jalan Dalam Hutan Kota		

2. Jaminan Uang Muka Kerja :

a. Nomor Jaminan UMK	: -	Tanggal UMK	: -
b. Nilai Jaminan UMK	: -		
c. Nama Bank / Asuransi	: -		

3. Jaminan Pemeliharaan :

a. Nomor	: 109031104051600041	Tanggal	: 09 Mei 2016
b. Nilai Jaminan	: Rp. 9.450.000,-		
c. Nama Bank / Asuransi	: PT. ASURANSI JASARAHARJA PUTERA		

4. Berita Acara Kemajuan Pekerjaan :

a. Nomor BAKP	: 522/14/BAKP/DINHUT/2016	Tanggal	BAKP	: 28 April 2016
---------------	---------------------------	---------	------	-----------------

5. Berita Acara PHO :

a. Nomor PHO	: 522/08/PHO/DINHUT/2016	Tanggal	PHO	: 28 April 2016
--------------	--------------------------	---------	-----	-----------------

III. Sesuai dengan syarat-syarat umum point 22 Surat Perintah Kerja (SPK) tersebut diatas, maka PIHAK KEDUA telah berhak menerima pembayaran/Termyn sebesar 95 % (Sembilan puluh lima persen) dengan uraian sebagai berikut:

Perhitungan Pembayaran :

1. Nilai Kontrak		= Rp. 189.000.000,-
2. Nilai Kontrak Add I		= Rp. -
3. Nilai Kontrak Add II		= Rp. -
4. Pembayaran sampai dengan BAP lalu		= Rp. -
5. Nilai pembayaran sertifikat ini (100 % x 189.000.000,-)		= Rp. 189.000.000,-
6. Potongan		
	Sertifikat bulan lalu	= Rp. -
	Pengembalian uang muka	= Rp. -
	Retensi 5% x 189.000.000,-	= Rp. 9.450.000,-
	Jumlah potongan	= Rp. 9.450.000,-

7. Nilai Pembayaran BAP ini	Dana DAK : Rp. 179.550.000,- Dana DAU : Rp. -	= Rp. 179.550.000,-
8. Nilai Pembayaran sampai dengan BAP ini		= Rp. 179.550.000,-
9. Sisa dana Kontrak		= Rp. 9.450.000,-

Rincian Pajak :

1. Dana Alokasi Khusus (DAK)		= Rp. 19.587.273,-
a. Pajak Pertambahan Nilai (PPn)	Rp. 16.322.727,-	
b. Pajak Penghasilan Pasal 4 (2)	Rp. 3.264.546,-	
2. Dana Alokasi Umum (DAU)		= Rp. -
a. Pajak Pertambahan Nilai (PPn)	Rp. -	
b. Pajak Penghasilan Pasal 4 (2)	Rp. -	

IV. Rekap Pembayaran Kontrak :

No	Uraian	Rincian Pembayaran		Jumlah
		Porsi DAK	Porsi DAU	
1	Nilai Kontrak	189.000.000,-	-	189.000.000,-
2	Nilai Kontrak Add I	-	-	-
3	Nilai Kontrak add II	-	-	-
4	Nilai Pembayaran sampai dengan BAP lalu	-	-	-
5	Pembayaran BAP ini	179.550.000,-	-	179.550.000,-
6	Pembayaran sampai dengan BAP ini	179.550.000,-	-	179.550.000,-
7	Sisa Dana Kontrak	9.450.000,-	-	9.450.000,-

Pengguna Jasa	
Penyedia Jasa	

Demikian Berita Acara Pembayaran ini kami buat dalam rangkap 6 (enam) untuk dapat dipergunakan sebagaimana mestinya, dan pihak kedua sepakat atas jumlah pembayaran tersebut di atas dibayarkan ke rekening **CV. WAHANA UTAMA** dengan Nomor Rekening ; **1500.0103. 00063 – 7** pada **BANK NAGARI CABANG UJUNG GADING.**

Simpang Empat, Tanggal tersebut di atas

**PIHAK KEDUA
CV. WAHANA UTAMA**



**ERDIYANTO
DIREKTUR**

**PIHAK PERTAMA
Pengguna Anggaran**

**Drs. SYAHNAN, M.Si
Pembina Utama Muda / IV.c
NIP. 19600322 198802 1 001**

Mengetahui
**Kepala Dinas Kehutanan
Kabupaten Pasaman Barat**



**Drs. SYAHNAN, M.Si
Pembina Utama Muda / IV.c
Nip. 19600322 198802 1 001**

BERITA ACARA KEMAJUAN PEKERJAAN

Nomor: 522/14/BAKP/DINHUT/2016

Pada hari ini Kamis tanggal Dua Puluh Delapan bulan April tahun Dua Ribu Enam Belas kami yang bertanda tangan dibawah ini:

Nama Pengguna Anggaran : Drs. Syahnan, M.Si
Nama Pejabat Pelaksana Teknis Kegiatan : Surahdi, S.Si
Nama Pengawas Lapangan : Firdaus Amin
Nama Kontraktor : Erdiyanto

Dengan ini menyatakan:

1. Nomor Kontrak : 522/20/SPK-PENG/DINHUT/2016
2. Tanggal Kontrak : 22 Februari 2016
1. Nilai Kontrak : Rp 189.000.000,-
2. Nomor Kontrak Add I : -
3. Nilai Kontrak Add I : Rp -
4. Nomor Kontrak Add II : -
5. Tanggal Kontrak Add II : -
6. Nilai Kontrak Add II : Rp -

Setelah melakukan pemeriksaan lapangan terhadap pekerjaan: Pengadaan Lanjutan Konstruksi Jalan Dalam Hutan Kota dengan ini menyatakan bahwa kemajuan pelaksanaan pekerjaan tersebut telah mencapai bobot 100 % sesuai dengan laporan mingguan ke VIII bulan April (04 s/d 10 April 2016)

Demikianlah berita acara kemajuan pekerjaan ini kami buat dengan sebenarnya untuk dapat digunakan sebagaimana mestinya.

Diketahui Oleh:
PPTK



Surahdi, S.Si
NIP. 19720701 200604 1 015

Diperiksa Oleh:
Konsultan Pengawas

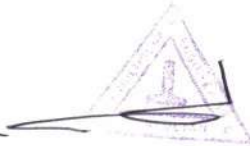

Firdaus Amin
Pengawas Lapangan

Simpang Empat, tanggal tersebut diatas
Dibuat Oleh:
Penyedia Jasa

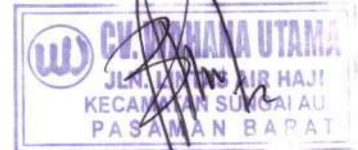

Erdiyanto
Direktur

Pengguna Anggaran



Drs. Syahnan, M.Si
Pembina Utama Muda / IV.c
NIP. 19600322 198802 1 001

KARTU KENDALI

DPA

Kode Rekening : 2.02.2.02.01.16.11.5.2.3.59.05
Bidang : Bina Hutan
Program : Rehabilitasi Hutan dan Lahan
Kegiatan : Pembuatan/Pembangunan Hutan Kota
Pekerjaan : Pengadaan Lanjutan Konstruksi Jalan Dalam Hutan Kota
Anggaran : Rp. 189.000.000,-

PELAKSANA

Perusahaan : CV. WAHANA UTAMA
Alamat : Jorong Aia Haji, Nagari Sungai
Aua, Kecamatan Sungai Aua,
Kabupaten Pasaman Barat
Pimpinan : ERDIYANTO
NPWP : 02.381.775.2 - 202.000
Rekening Bank : 1500.0103.00063 - 7 An. CV.
WAHANA UTAMA
Pada Bank : Bank Nagari Cabang Ujung Gading
Klasifikasi Perusahaan : Kecil

PEJABAT

PENGGUNA ANGGARAN

Nama : Drs. SYAHNAN, M.Si
Nip : 19600322 198802 1 001

PPTK

Nama : SURAHDI, S.Si
Nip : 19720701 200604 1 015

SPK

Jenis Pekerjaan : Fisik
Pekerjaan : Pengadaan Lanjutan Konstruksi Jalan Dalam Hutan Kota
Nomor Kontrak : 522/20/SPK-PENG/DINHUT/2016
Tanggal Kontrak : 22 Februari 2016
Tanggal Berakhir SPK : 21 April 2016
Nilai Kontrak : Rp. 189.000.000,-
Nomor Kontrak Add I : -
Tanggal Kontrak Add I : -
Nilai Kontrak Add I : Rp. -
Nomor Kontrak Add II : -
Tanggal Kontrak Add II : -
Nilai Kontrak Add II : -
Tanggal Berakhir SPK : 21 April 2016

JAMINAN**JAMINAN PEMELIHARAAN**

Nomor Jaminan : 109031104051600041

Waktu Pemeliharaan : 180 Hari Kalender

Tanggal Jaminan : 09 Mei 2016

Bank Penjamin/Asuransi : PT. ASURANSI JASARAHARJA PUTERA

Waktu Pelaksanaan : 60 (enam puluh) hari kalender

REKAPITULASI REALISASI ANGGARAN

URAIAN	PROGRES	NILAI BAP	KEMBALI UMK		CATATAN
			PROGRES	NILAI	
Realisasi I		179.550.000,-			
Realisasi II		-			
Realisasi III					
Realisasi IV					
Realisasi V					
TOTAL		179.550.000,-			
Sisa Kontrak		9.450.000,-			
Sisa Pagu		1.000.000,-			
Realisasi BAP ini		179.550.000,-			
URAIAN	PROGRES	NILAI BAP	KEMBALI UMK		CATATAN
			PROGRES	NILAI	
Realisasi		179.550.000,-			
PPn 10 %	:	16.322.727,-			
PPH Pasal 4 Ayat 2	:	3.264.546,-			
Diterima Bersih	:	159.962.727,-			

PPK Dinas Kehutanan
Kab. Pasaman BaratSimpang Empat, 09 Mei 2016
Bendahara Pengeluaran**(NURMANTO, SE)**
Penata / III.c
NIP. 19761118 200604 1 007**(NOFERI PRIMA PUTRA, SE)**
Penata Muda / III.a
NIP. 19760423 200604 1 010

Pengguna Anggaran

PPTK

(Drs. SYAHNAN, M.Si)
Pembina Utama Muda / IV.c
NIP. 19600322 198802 1 001**(SURAHDI, S.Si)**
Penata Tk I / III.d
NIP. 19720701 200604 1 015



PEMERINTAH KABUPATEN PASAMAN BARAT
DINAS KEHUTANAN

Jl. Soekarno Hatta Padang Tujuh Sukomananti
Simpang Ampek – Pasaman Barat

SURAT PERNYATAAN KEABSAHAN JAMINAN PEMELIHARAAN

Nomor: 522/08/DINHUT/2016

Yang bertanda tangan dibawah ini:

Nama : Drs. SYAHNAN, M.Si
Nip : 19600322 198802 1 002
Jabatan : Pengguna Anggaran Dinas Kehutanan Kab. Pasaman Barat

Menyatakan dengan sesungguhnya bahwa:

1. Jaminan Pemeliharaan nomor: 109031104051600041 tanggal 09 Mei 2016 yang diterbitkan oleh PT. Asuransi JASARAHARJA PUTERA dengan nominal sebesar Rp. 9.450.000,- (Sembilan Juta Empat Ratus Lima Puluh Ribu Rupiah) adalah Jaminan Pemeliharaan yang sah/benar oleh bank/asuransi bersangkutan, untuk :
 - a. Nama Perusahaan : CV. WAHANA UTAMA
 - b. Nama Kegiatan : Pembuatan/Pembangunan Hutan Kota
 - c. Nama Paket Pekerjaan : Pengadaan Lanjutan Konstruksi Jalan Dalam Hutan Kota
 - d. Nomor dan Tanggal Kontrak : 522/20/SPK-PENG/DINHUT/2016 tgl 22 Februari 2016
 - e. Nomor dan Tanggal Addendum : -
 - f. Nomor dan Tanggal Addendum : -
 - g. Nilai Kontrak : Rp. 189.000.000,-
2. Apabila dikemudian hari jaminan tersebut tidak sah/benar diterbitkan oleh Bank/Asuransi berkenan dan tidak dapat dicairkan/bank/asuransi tidak bersedia mencairkan, kami bersedia untuk menanggung secara pribadi dan menyetorkannya ke Kas Daerah/Kas Negara sebesar nilai pekerjaan yang dinyatakan wanprestasi.

Demikian Surat Pernyataan ini kami buat dengan sebenarnya.

Simpang Empat, 09 Mei 2016

Pengguna Anggaran



Drs. SYAHNAN, M.Si
Pembina Utama Muda/IV.c
NIP. 19600322 198802 1 001

RINCIAN VOLUME PEKERJAAN

Kegiatan : PEMBUATAN/PEMBANGUNAN HUTAN KOTA
Pekerjaan : PENGADAAN LANJUTAN KONSTRUKSI JALAN DALAM HUTAN KOTA
Lokasi : BELAKANG KANTOR DPRD KAB. PASAMAN BARAT JORONG SUKOMANANTI
Pelaksana : CV. WAHANA UTAMA

Nomor SPK : 522/20/SPK-PENG/DINHUT/2016
Tanggal SPK : 22 Februari 2016
Nilai SPK : Rp. 189.000.000

Nomor SPK Add.I : -
Tanggal SPK : -
Nilai SPK : Rp. -

Nomor SPK Add.II : -
Tanggal SPK : -
Nilai SPK : Rp. -

NO	URAIAN	STN	HARGA SATUAN		MENURUT KONTRAK		MENURUT ADD.I		MENURUT ADD.II		BULAN LALU			BULAN INI			S/D BULAN INI		
			VOLUME	JUMLAH HARGA (Rp)	VOLUME	JUMLAH HARGA	VOLUME	JUMLAH HARGA	VOLUME	JUMLAH HARGA (Rp)	Bobot (%)	Volume	Jumlah Harga (Rp)	Bobot (%)	Volume	Jumlah Harga (Rp)	Bobot (%)	Volume	Jumlah Harga (Rp)
1	2	3	4	5	6	7	8	9	10	11	12	13	14	15	16	17	18	19	
I	PEKERJAAN PENDAHULUAN																		
	1. Persiapan Lapangan	Ls	250.000,00	1,00	250.000,00								1,00	250.000,00	0,15	1,00	250.000,00	0,15	
	2. Pembersihan Badan Jalan	M ²	11.000,00	534,36	5.877.960,00								534,36	5.877.960,00	3,42	534,36	5.877.960,00	3,42	
II	PEKERJAAN KANSTIN																		
	1. Penggalian Tanah	M ²	65.175,00	80,15	5.223.776,25								80,15	5.223.776,25	3,04	80,15	5.223.776,25	3,04	
	2. Pas. Batu Batako	M ²	108.520,00	160,31	17.396.841,20								160,31	17.396.841,20	10,13	160,31	17.396.841,20	10,13	
	3. Plesteran 1:4	M ²	56.922,36	160,31	9.125.223,53								160,31	9.125.223,53	5,31	160,31	9.125.223,53	5,31	
	4. Pek. Acian	M ²	34.243,00	160,31	5.489.495,33								160,31	5.489.495,33	3,19	160,31	5.489.495,33	3,19	
III	PEKERJAAN BADAN JALAN																		
	1. Tanah Urug	M ³	137.610,00	48,09	6.617.664,90								48,09	6.617.664,90	3,85	48,09	6.617.664,90	3,85	
	2. Urugan Pasir	M ³	137.610,00	16,03	2.205.888,30								16,03	2.205.888,30	1,28	16,03	2.205.888,30	1,28	
	3. Pas. Paving Block T 6 cm Warna	M ²	182.957,50	320,62	58.659.833,65								320,62	58.659.833,65	34,14	320,62	58.659.833,65	34,14	
	4. Pek. Gorong - Gorong Beton Dia. 60 cm	M ¹	472.210,27	3,60	1.699.956,97								3,60	1.699.956,97	0,99	3,60	1.699.956,97	0,99	
IV	PEKERJAAN GAZEBO 1 UNIT																		
	1. Penggalian Tanah	M ³	65.175,00	1,80	117.315,00								1,80	117.315,00	0,07	1,80	117.315,00	0,07	
	2. Pekerjaan Anstamping	M ³	342.500,00	1,44	493.200,00								1,44	493.200,00	0,29	1,44	493.200,00	0,29	
	3. Pek. Pasangan Batu Kali	M ³	727.606,00	2,10	1.527.972,60								2,10	1.527.972,60	0,89	2,10	1.527.972,60	0,89	
	4. Pek. Tanah Timbunan	M ³	137.610,00	5,40	743.094,00								5,40	743.094,00	0,43	5,40	743.094,00	0,43	
	5. Cor Beton K-175	M ³	842.856,43	0,63	530.999,55								0,63	530.999,55	0,31	0,63	530.999,55	0,31	
	6. Pas. Keramik 1.0 x 1.0 m	M ²	186.560,00	9,00	1.679.040,00								9,00	1.679.040,00	0,98	9,00	1.679.040,00	0,98	
	7. Pek. Kayu Kuda - kuda Klas 1	M ³	7.188.087,50	0,51	3.665.924,63								0,51	3.665.924,63	2,13	0,51	3.665.924,63	2,13	
	8. Pas. Atap Seng Warna BILS 20	M ²	64.955,00	32,24	2.094.149,20								32,24	2.094.149,20	1,22	32,24	2.094.149,20	1,22	
V	PEKERJAAN WC																		
A	PEKERJAAN FONDASI																		
	1. Penggalian Tanah	M ³	65.175,00	6,84	445.797,00								6,84	445.797,00	0,26	6,84	445.797,00	0,26	
	2. Pekerjaan Anstamping	M ³	342.500,00	2,28	780.900,00								2,28	780.900,00	0,45	2,28	780.900,00	0,45	
	3. Pek Pasangan Batu Kali	M ³	727.606,00	5,65	4.112.792,92								5,65	4.112.792,92	2,39	5,65	4.112.792,92	2,39	
	4. Pek. Timbunan Kembali	M ³	21.725,00	1,41	30.700,14								1,41	30.700,14	0,02	1,41	30.700,14	0,02	

I	PEKERJAAN FINISHING																						
	1. Pengecatan Dinding Baru	M ²	17.822,09	65.80	1.172.693,52												65.80	1.172.693,52				65.80	1.172.693,52
	2. Pengecatan Kayu	M ²	35.846,47	28.25	1.012.662,78												28.25	1.012.662,78				28.25	1.012.662,78
	3. Pengecatan Plafond	M ²	17.822,09	25.00	445.552,25												25.00	445.552,25				25.00	445.552,25
	Total				171.818.591,29													171.818.591,29				100,00	171.818.591,29
	PPN 10 %				17.181.859,13													17.181.859,13					17.181.859,13
	Jumlah				189.000.450,42													189.000.450,42					189.000.450,42
	Pembulatan				189.000.000,00													189.000.000,00					189.000.000,00

Disetujui Oleh:
PPTK

S. BRAHDI, S.Si

NIP. 19720701 200604 1 015

Diketahui Oleh:
Pegguna Anggaran
Drs. SYAHMAN, M.Si
Pembina Utama Muda / IV.c
Nip. 19600322 198802 1 001

Diperiksa Oleh:
KONSULTAN PENGAWAS
PT. MULTI GUNA ENGINEERING CONSULTANT

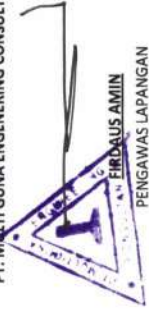
FIRDAUS AMIN
PENGAWAS LAPANGAN

Dibuat Oleh:
CV. WAHANA UTAMA

ERDITANTO
DIREKTUR

**REKAPITULASI VOLUME PEKERJAAN MC/TERMIN
PENGADAAN LANJUTAN KONSTRUKSI JALAN DALAM HUTAN KOTA**

KEGIATAN : PEMBUATAN/PEMBANGUNAN HUTAN KOTA
 PEKERJAAN : PENGADAAN LANJUTAN KONSTRUKSI JALAN DALAM HUTAN KOTA
 LOKASI : BELAKANG KANTOR DPRD KAB. PASAMAN BARAT JORONG SUKOMANANTI
 NOMOR KONTRAK : 522/20/SPK-PENG/DIN.HUT/2016
 TANGGAL KONTRAK : 22-Feb-16
 NILAI KONTRAK : 189.000.000,-
 NOMOR KONTRAK ADD I : -
 TANGGAL KONTRAK ADD I : -
 NILAI KONTRAK ADD I : -
 NOMOR KONTRAK ADD II : -
 TANGGAL KONTRAK ADD II : -
 NILAI KONTRAK ADD II : -
 KONTRAKTOR : CV. WAHANA UTAMA
 SERTIFIKAT NO : -
 BULAN : MEI

NO	URAIAN	MENURUT KONTRAK		MENURUT ADD I		NILAI FISIK s/d Saat ini (Rp)	% FISIK s/d Saat ini
		Harga Satuan (Rp)	Bobot %	Harga Satuan (Rp)	Bobot %		
I	PEKERJAAN PENDAHULUAN						
	1. Persiapan Lapangan	250.000,00	0,15			250.000,00	0,15
	2. Pembersihan Badan Jalan	5.877.960,00	3,42			5.877.960,00	3,42
II	PEKERJAAN KANSTIN						
	1. Penggalan Tanah	5.223.776,25	3,04			5.223.776,25	3,04
	2. Pas. Batu Batako	17.396.841,20	10,13			17.396.841,20	10,13
	3. Plesteran 1:4	9.125.223,53	5,31			9.125.223,53	5,31
	4. Pek. Acian	5.489.495,33	3,19			5.489.495,33	3,19
III	PEKERJAAN BADAN JALAN						
	1. Tanah Urug	6.617.664,90	3,85			6.617.664,90	3,85
	2. Urugan Pasir	2.205.888,30	1,28			2.205.888,30	1,28
	3. Pas. Paving Block T 6 cm Warna	58.659.833,65	34,14			58.659.833,65	34,14
	4. Pek. Gorong - Gorong Beton Dia. 60 cm	1.699.956,97	0,99			1.699.956,97	0,99
IV	PEKERJAAN GAZEBO 1 UNIT						
	1. Penggalan Tanah	117.315,00	0,07			117.315,00	0,07
	2. Pekerjaan Anstampang	493.200,00	0,29			493.200,00	0,29
	3. Pek. Pasangan Batu Kali	1.527.972,60	0,89			1.527.972,60	0,89
	4. Pek. Tanah Timbunan	743.094,00	0,43			743.094,00	0,43
	5. Cor Beton K-175	530.999,55	0,31			530.999,55	0,31
	6. Pas. Keramik 1.0 x 1.0 m	1.679.040,00	0,98			1.679.040,00	0,98
	7. Pek. Kayu Kuda - kuda Klas 1	3.665.924,63	2,13			3.665.924,63	2,13
	8. Pas. Atap Seng Warna BJLS 20	2.094.149,20	1,22			2.094.149,20	1,22
V	PEKERJAAN WC						
A	PEKERJAAN FONDASI						
	1. Penggalan Tanah	445.797,00	0,26			445.797,00	0,26
	2. Pekerjaan Anstampang	780.900,00	0,45			780.900,00	0,45
	3. Pek. Pasangan Batu Kali	4.112.792,92	2,39			4.112.792,92	2,39
	4. Pek. Timbunan Kembali	30.700,14	0,02			30.700,14	0,02
B	PEKERJAAN BETON STRUKTUR						
	1. Sloof 15 x 20 Cm						
	Pembesian	1.378.549,24	0,80			1.378.549,24	0,80
	Bekisting Sloof	823.585,40	0,48			823.585,40	0,48
	Beton K - 175	480.428,17	0,28			480.428,17	0,28
	2. Kolom 13 X 13 CM						
	Pembesian	1.412.990,62	0,82			1.412.990,62	0,82
	Bekisting Kolom	813.864,48	0,47			813.864,48	0,47
	Beton K - 175	463.571,04	0,27			463.571,04	0,27
	3. Balok 15 x 20 CM						
	Pembesian	1.907.862,91	1,11			1.907.862,91	1,11
	Bekisting Balok	1.291.227,30	0,75			1.291.227,30	0,75
	Beton K-175	455.142,47	0,26			455.142,47	0,26
C	PEKERJAAN KAP ATAP						
	1. Pas. Kuda - Kuda Kayu	575.047,00	0,33			575.047,00	0,33
	2. Pas. Kayu Gording	708.500,00	0,41			708.500,00	0,41
	3. Pas. Atap Seng BJLS Warna	1.888.241,85	1,10			1.888.241,85	1,10
	4. Pas. Listplank Kayu 3/20	845.000,00	0,49			845.000,00	0,49
	5. Pas. Bola - Bola	350.000,00	0,20			350.000,00	0,20

D	PEKERJAAN KUSEN & DINDING					
	1. Pek. Kayu Kusen	739.948,32	0.11		739.948,32	0.11
	2. Pas. 1/2 Bata 1:2	2.130.051,33	15.45		2.130.051,33	15.45
	3. Pas. 1/2 Bata 1:4	2.230.459,00	17.45		2.230.459,00	17.45
	4. Plesteran 1:2	1.907.782,69	30.90		1.907.782,69	30.90
	5. Plesteran 1:4	1.986.590,36	34.90		1.986.590,36	34.90
E	PEKERJAAN PLAFOND					
	1. Rangka Plafon Kayu 5/7	2.393.600,00	25.00		2.393.600,00	25.00
	2. Pas. Plafond Triplek 4 mm	1.140.287,50	25.00		1.140.287,50	25.00
F	PEKERJAAN LANTAI					
	1. Tanah Timbunan	371.547,00	2.70		371.547,00	2.70
	2. Lapisan Pasir	61.924,50	0.45		61.924,50	0.45
	3. Beton K.175	530.999,55	0.63		530.999,55	0.63
	4. Pas. Keramik Lantai 30 x 30	2.955.110,40	15.84		2.955.110,40	15.84
	5. Pas. Keramik Dinding 30 x 30	1.276.070,40	6.84		1.276.070,40	6.84
G	PEKERJAAN PINTU & JENDELA					
	1. Pintu Panel Kayu	1.464.678,60	2.94		1.464.678,60	2.94
	2. Engsel Pintu	235.884,00	6.00		235.884,00	6.00
	3. Grendel Pintu	209.616,00	4.00		209.616,00	4.00
	4. Kunci Pintu	603.680,00	2.00		603.680,00	2.00
H	PEKERJAAN SANITASI					
	1. Pas. Pipa PVC 1/2"	128.792,40	10.00		128.792,40	10.00
	2. Pas. Kran air 1/2"	142.543,50	2.00		142.543,50	2.00
	3. Pas. Pipa PVC 3"	727.661,55	7.00		727.661,55	7.00
	4. Pas. Pipa PVC 4"	1.147.146,00	8.00		1.147.146,00	8.00
	5. Flor Drain	186.296,00	2.00		186.296,00	2.00
	6. Closet Jongkok	1.204.478,00	2.00		1.204.478,00	2.00
	7. Septick Tank	3.250.000,00	1.00		3.250.000,00	1.00
I	PEKERJAAN FINISHING					
	1. Pengecatan Dinding Baru	1.172.693,52	65.80		1.172.693,52	65.80
	2. Pengecatan Kayu	1.012.662,78	28.25		1.012.662,78	28.25
	3. Pengecatan Plafond	445.552,25	25.00		445.552,25	25.00
A	NILAI FISIK	171.818.591,29			171.818.591,29	
B	PPN 10%	17.181.859,13	100,00		17.181.859,13	100,00
C	Total (A+B)	189.000.450,42			189.000.450,42	
D	Dibulatkan	189.000.000,00			189.000.000,00	
E	Pemotongan					
	1. Nilai Sertifikat Bulan Lalu					
	2. Pengembalian Uang Muka					
	3. Retensi				9.450.000,00	
F	Total Pemotongan				9.450.000,00	
G	Nilai Sertifikat MC ini				179.550.000,00	
H	Nilai Pembayaran Bulan ini					
	1. Fisik				163.227.273,00	
	2. PPN 10%				16.322.727,00	
I	Jumlah yang dibayarkan				179.550.000,00	
J	Pembulatan				179.550.000,00	
	PEKERJAAN YANG DICAPAI	s/d Bulan ini			100,00	%
		Bulan Lalu				%
		Bulan ini			100,00	%

Diketahui Oleh:
PPTK

SURAHDI, S.Si
NIP. 19720701 200604 1 015

Simpang Ampek, 29 April 2016

Diajukan Oleh:

CV. WAHANA UTAMA

ERDIYANTO
DIREKTUR

Diketahui Oleh:
Peguna Anggaran / KPA

Drs. SYAHNAN, M.Si
Pembina Utama Muda / IV.c
NIP. 19600322 198802 1 001

LAMPIRAN I A
 PERATURAN DIREKTUR JENDERAL PAJAK
 NOMOR : PER-159/PJ/2006
 TANGGAL : 31 OKTOBER 2006

Lembar ke I : Untuk pembeli BKP/Penerima JKP
 Sebagai Bukti Pajak Masukan

FAKTUR PAJAK STANDAR

Kode dan Nomor Seri Faktur Pajak :		
Pengusaha Kena Pajak		
Nama	: CV. WAHANA UTAMA	
Alamat	: Jorong Aia Haji, Nagari Sungai Aua, Kecamatan Sungai Aua, Kabupaten Pasaman Barat	
NPWP	: 02.381.775.2-202.000	
Tanggal Pengukuhan PKP	:	
Pembeli Barang Kena Pajak/ Penerima Jasa Kena Pajak		
Nama	: Dinas Kehutanan Kabupaten Pasaman Barat	
Alamat	: Simpang Ampek	
NPWP	: 00.362.255.2.202.000	NPPKP : -
No. Urut	Nama Barang Kena Pajak/ Jasa Kena Pajak	Harga Jual/Penggantian/Uang Muka/Termin (Rp)
1	Pengadaan Lanjutan Konstruksi Jalan Dalam Hutan Kota Kegiatan Pembuatan/Pembangunan Hutan Kota	Rp 179.550.000
Harga Jual/ Penggantian/Uang Muka/Termin		Rp 179.550.000
Dikurangi Potongan Harga		-
Dikurangi Uang Muka yang Telah Diterima		-
Dasar Pengenaan Pajak		Rp 163.227.273
PPN = 10% Dasar Pengenaan Pajak		Rp 16.322.727
Pajak Penjualan Atas Barang Mewah		
Tarif	DPP	PPnBM
..... %	Rp	Rp
..... %	Rp	Rp
..... %	Rp	Rp
..... %	Rp	Rp
Jumlah		Rp

Simpang Empat, Mei 2016

 ERDIYANTO
 Direktur

*) Coret yang tidak perlu

Bank Nagari**BUKTI PENERIMAAN NEGARA
Penerimaan Pajak**

KEMENTERIAN KEUANGAN

Data Pembayaran:		
Tanggal dan Jam Bayar	: 26/05/2016 11:50:16	NTB : 146423821546
Tanggal Buku	: 26/05/2016	NTPN : 101360DL9L27CENM
Kode Cabang Bank	: 001200	STAN : 002350

Data Setoran:		
Kode Billing	: 016051766878611	
NPWP	: 023817752202000	
Nama Wajib Pajak	: WAHANA UTAMA	
Alamat	: J. JORONG AIR HAJI, PASAMAN BARAT	
Nomor Objek Pajak	:	
Mata Anggaran	: 411211	
Jenis Setoran	: 100	
Masa Pajak	: 05052016	
Nomor Ketetapan	: 000000000000000	
Jumlah Setoran	: 16.322.727	Mata Uang : IDR
Terbilang	#ENAM BELAS JUTA TIGA RATUS DUA PULUH DUA RIBU TUJUH RATUS DUA PULUH TUJUH#	

This is a computer generated message and requires no signature
Informasi ini hasil cetakan komputer dan tidak memerlukan tanda tangan

abou

Bank Nagari**BUKTI PENERIMAAN NEGARA
Penerimaan Pajak**

KEMENTERIAN KEUANGAN

Data Pembayaran:		
Tanggal dan Jam Bayar	: 26/05/2016 11:49:16	NTB : 146423815423
Tanggal Buku	: 26/05/2016	NTPN : 244300DL9L27CENM
Kode Cabang Bank	: 001200	STAN : 002342

Data Setoran:		
Kode Billing	: 016051765668151	
NPWP	: 023817752202000	
Nama Wajib Pajak	: WAHANA UTAMA	
Alamat	: J. JORONG AIR HAJI, PASAMAN BARAT	
Nomor Objek Pajak	:	
Mata Anggaran	: 411128	
Jenis Setoran	: 199	
Masa Pajak	: 05052016	
Nomor Ketetapan	: 000000000000000	
Jumlah Setoran	: 3.264.546	Mata Uang : IDR
Terbilang	#TIGA JUTA DUA RATUS ENAM PULUH EMPAT RIBU LIMA RATUS EMPAT PULUH ENAM#	

This is a computer generated message and requires no signature
Informasi ini hasil cetakan komputer dan tidak memerlukan tanda tangan

SURAT SETORAN PAJAK

NPWP : 71.036.118.9-201.000
NAMA : BANGKIT JAYA ABADI (BAJA) ✓
ALAMAT : KAMPUNG ALANG BLOK 0 NO 0 RT 0 RW 0, KP ALANG
KOTA : PASAMAN BARAT
NPD :
KODIS PAJAK : 411128
KODIS SETORAN : 199
MASA PAJAK : 0505
TAHUN PAJAK : 2016
NO SK : 00000/000/00/000/00
JUNTAH SETOR : Rp. 2.063.277 ✓
ID BILLING : 016051763023332
AKTIF s.d. : 31/05/2016 10:43:48 ✓

SPT no : 0000/SPM-LS/KRTRK/LS/DWHT/2016

SURAT SETORAN PAJAK

NPWP : 71.036.118.9-201.000 ✓
NAMA : BANGKIT JAYA ABADI (BAJA)
ALAMAT : KAMPUNG ALANG BLOK 0 NO 0 RT 0 RW 0, KP ALANG
KOTA : PASAMAN BARAT
NPD :
KODIS PAJAK : 411211
KODIS SETORAN : 100
MASA PAJAK : 0505
TAHUN PAJAK : 2016
NO SK : 00000/000/00/000/00
JUNTAH SETOR : Rp. 10.316.137 ✓
ID BILLING : 016051763899131
AKTIF s.d. : 31/05/2016 10:43:07 ✓

SPT no : 0022/SPM-LS/KRTRK/LS/DWHT/2016



PEMERINTAH KABUPATEN PASAMAN BARAT
DINAS KEHUTANAN

JL. SOEKARNO HATTA PADANG TUJUH SUKOMANANTI
SIMPANG AMPEK - PASAMAN BARAT

**BERITA ACARA PEMBAYARAN RETENSI 5%
BELANJA JASA KONSTRUKSI**

**B
A
P
2
0
1
6**

URUSAN PEMERINTAH : PILIHAN KEHUTANAN
ORGANISASI : DINAS KEHUTANAN
PROGRAM : REHABILITASI HUTAN DAN LAHAN
KEGIATAN : PEMBUATAN/PEMBANGUNAN HUTAN KOTA
**PEKERJAAN : PENGADAAN LANJUTAN KONSTRUKSI JALAN
DALAM HUTAN KOTA**
KODE REKENING : 2.02.2.02.01.16.11.5.2.3.59.05
**LOKASI : BELAKANG KANTOR DPRD KABUPATEN
PASAMAN BARAT JORONG SUKOMANANTI**
NOMOR KONTRAK : 522/20/SPK-PENG/DINHUT/2016
TANGGAL KONTRAK : 22 Februari 2016
NILAI KONTRAK : Rp. 189.000.000,-
NOMOR KONTRAK ADD I : -
TANGGAL KONTRAK ADD I : -
NILAI KONTRAK ADD I : -
NOMOR KONTRAK ADD II : -
TANGGAL KONTRAK ADD II : -
NILAI KONTRAK ADD II : -

PELAKSANA :

CV. WAHANA UTAMA

Alamat : Jorong Aia Haji, Nagari Sungai Aua, Kecamatan Sungai Aua,
Kabupaten Pasaman Barat



PEMERINTAH KABUPATEN PASAMAN BARAT
DINAS KEHUTANAN

Jl. Soekarno Hatta Padang Tujuh Sukomananti
Simpang Ampek – Pasaman Barat

RINGKASAN KONTRAK

Ringkasan Kontrak yang dibiayai dari satu sumber dana:

1. Nomor dan Tanggal DPA : 2.02.01.16.11.5.2 28 Desember 2015
2. Kegiatan : Pembuatan/Pembangunan Hutan Kota
3. Kode Rekening : 2.02.2.02.01.16.11.5.2.3.59.05
4. Pekerjaan : Pengadaan Lanjutan Konstruksi Jalan Dalam Hutan Kota
5. Nomor SPK : 522/20/SPK-PENG/DINHUT/2016
Tanggal SPK : 22 Februari 2016
Nilai SPK : Rp. 189.000.000,-
Terbilang : (Seratus Delapan Puluh Sembilan Juta Rupiah)
Nomor SPK Addendum I : -
Tanggal SPK Addendum I : -
Nilai SPK Addendum I : -
Terbilang : -
Nomor SPK Addendum II : -
Tanggal SPK Addendum II : -
Nilai SPK Addendum II : -
Terbilang : -
6. Nama Kontraktor/Perusahaan : ERDIYANTO / CV. WAHANA UTAMA
7. Alamat Kontraktor : Jorong Aia Haji, Nagari Sungai Aua, Kecamatan Sungai Aua, Kabupaten Pasaman Barat
8. Nomor Rekening Bank Perusahaan : 1500.0103.00063 - 7 An. CV. WAHANA UTAMA Bank Nagari Cabang Ujung Gading
9. Nomor NPWP Perusahaan : 02.381.775.2.202.000
10. Cara Pembayaran : LS Uang Muka Termyn PHO
11. No. Dan Tgl Jaminan Pemeliharaan : 109031104051600041 / 09 Mei 2016
12. Bank/Lembaga Keuangan Non Perbankan Penjamin : PT. ASURANSI JASARAHARJA PUTERA
13. Jangka Waktu Pelaksanaan : 60 (Enam Puluh) Hari Kalender
14. Tanggal Penyelesaian Pekerjaan : 21 April 2016
15. Jangka Waktu Pemeliharaan : 60 (Enam Puluh) hari kalender
16. Ketentuan Sanksi : - Keterlambatan Penyelesaian Pekerjaan denda 1/1000 perhari dari Nilai Kontrak
- Apabila mengingkar Kontrak maka Perusahaan di blacklist
- Penangguhan Pembayaran

Simpang Empat, 09 Mei 2016

PENGGUNA ANGGARAN,

Drs. SYAMNAN, M.Si

Pembina Utama Muda / IV.c
NIP. 19600322 198802 1 001

**DAFTAR PENELITIAN KELENGKAPAN DAN KEABSAHAN DOKUMEN
PENGADAAN BARANG DAN JASA TAHUN 2016
Belanja Konstruksi**

SKPD	:	Dinas Kehutanan
Program	:	Rehabilitasi Hutan dan Lahan
Kegiatan	:	Pembuatan/Pembangunan Hutan Kota
Pekerjaan	:	Pengadaan Lanjutan Konstruksi Jalan Dalam Hutan Kota
Nama Perusahaan	:	CV. WAHANA UTAMA
Nomor/tanggal kontrak	:	522/20/SPK-PENG/DINHUT/2016 / 22 Februari 2016
Nilai Kontrak	:	Rp. 189.000.000,-
Nomor/tanggal kontrak add I	:	-
Nilai Kontrak	:	-
Nomor/tanggal kontrak add II	:	-
Nilai Kontrak	:	-
Jangka waktu	:	60 (Enam Puluh) Hari Kalender
Besar Pencairan	:	Rp. 9.450.000,-
Prestasi Pencairan	:	Retensi 5 %
Untuk Keperluan	:	Pembayaran Lunas

No	Uraian	Bahan	Evaluasi	Keterangan
1	Dokumen Kontrak (SPK)	√	√	Ada
2	Jaminan Uang Muka	-	-	-
3	Jaminan Pelaksanaan	-	-	-
4	Jaminan Pemeliharaan	√	√	Ada
5	Asuransi Tenaga Kerja	√	√	Ada
6	Retribusi Galian C	√	√	Ada
7	Berita Acara Pembayaran	√	√	Ada
8	Kemajuan bobot pekerjaan yang dicapai	√	√	Ada
9	Foto Dokumentasi	√	√	Ada
10	Ceklist hasil pemeriksaan pertama (PHO)	√	√	Ada
11	BA Penyerahan Pertama (PHO)	√	√	Ada
12	Ceklist hasil pemeriksaan akhir (FHO)	√	√	Ada
13	BA Penyerahan Akhir (FHO)	√	√	Ada
14	Surat Penunjukan Penerima Barang/Jasa (SPPBJ)	√	√	Ada
15	Berita Acara Serah Terima Lapangan (BAPL)	√	√	Ada
16	Surat Perintah Mulai Kerja (SPMK)	√	√	Ada
17	Berita Acara Hasil Pelelangan (BAHP)	√	√	Ada
18	Gambar Rencana	√	√	Ada
19	Surat Setoran Pajak (SSP)	√	√	Ada

Dokumen asli seperti tersebut diatas telah diteliti dan lengkap serta disimpan sesuai dengan peraturan yang berlaku pada Dinas Kehutanan Kabupaten Pasaman Barat untuk kelengkapan administrasi dan keperluan pemeriksaan aparat fungsional

Simpang Empat, 09 Mei 2016

Pengguna Anggaran

PPTK



Drs. SYAHNAN, M.Si
Pembina Utama Muda / IV.c
NIP. 19600322 198802 1 001

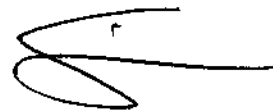

(SURAHDI, S.Si)
Penata Tk I / III.d
NIP. 19720701 200604 1 015



CV. WAHANA UTAMA

PERDAGANGAN UMUM-SUPLAYER-KONTRAKTOR DAN PENYEDIA BIBIT
UNGGUL KELAPA SAWIT, KAKAO DAN KARET

Jl. Raya Air Haji Kec. Sungai Aur Kab. Pasaman Barat - Sumatera Barat

Nomor : 15/CV.WU/pp/V/2016
Lampiran :
Perihal : Permohonan pembayaran 5 %

Kepada Yth :
Pengguna Anggaran /Pejabat Pembuat Komitmen
Dinas Kehutanan Kab. Pasaman Barat
di
Padang Tujuh

Dengan hormat,

Sehubungan dengan pelaksanaan pekerjaan pengadaan Lanjutan Konstruksi Jalan Dalam Hutan Kota yang kami laksanakan berdasarkan Surat Perintah Kerja (SPK) Nomor 522/20/SPK-PENG/DINHUT/2016 tanggal 22 Februari 2016 maka dengan ini kami sampaikan kepada ibu/bapak bahwa pekerjaan tersebut dapat dibayarkan sebesar 100 % (siap)

Sesuai dengan syarat-syarat umum poin 22 Surat Perintah Kerja (SPK) dengan ini kami mengajukan Permohonan Pembayaran/Termyn sebesar 5 % (Lima Persen)

Demikianlah permohonan ini kami ajukan, atas kerja sama yang baik kami ucapkan terima kasih.

Sungai Aur, 4 Mei 2016

Hormat Kami
CV. WAHANA UTAMA

ERDIYANTO
Direktur

BERITA ACARA PEMBAYARAN

NOMOR : 522/27/BAP-DINHUT/2016

Tanggal :09 Mei 2016

- I. Pada hari ini Senin tanggal Sembilan bulan Meitahun Dua Ribu Enam Belas, kami yang bertanda tangan dibawah ini :

1. Nama : Drs. SYAHNAN, M.Si
Jabatan : Pengguna Anggaran
Dinas : Kehutanan
Alamat Kantor : Jl. Soekarno – Hatta Sukomananti Kecamatan Pasaman Kabupaten Pasaman Barat

Selanjutnya disebut sebagai **PIHAK PERTAMA.**

2. Nama : ERDIYANTO
Jabatan : Direktur
Alamat : Jorong Aia Haji, Nagari Sungai Aua, Kecamatan Sungai Aua, Kabupaten Pasaman Barat

Selanjutnya disebut sebagai **PIHAK KEDUA.**

II. Berdasarkan :

- | | | | |
|---------------------|--|--------------------|--------------------|
| 1. a. Nomor DPA | : 2.02.01.16.11.5.2 | Tanggal DPA | : 28 Desember 2015 |
| b. Nomor SPK | : 522/20 /SPK-PENG/DINHUT/2016 | Tanggal SPK | : 22 Februari 2016 |
| c. Nilai SPK | : Rp. 189.000.000,- | DAK | : Rp.189.000.000,- |
| | | DAU | : Rp. - |
| d. Nomor SPK add I | : - | Tanggal SPK Add I | : - |
| e. Nilai SPK Add I | : Rp.- | DAK | : Rp. - |
| | | DAU | : Rp. - |
| f. Nomor SPK Add II | : - | Tanggal SPK Add II | : - |
| g. Nilai SPK Add II | : Rp. - | DAK | : Rp. - |
| | | DAU | : Rp. - |
| h. Uraian Pekerjaan | : Pengadaan Lanjutan Konstruksi Jalan Dalam Hutan Kota | | |

2. Jaminan Uang Muka Kerja :

- | | | | |
|-------------------------|-----|-------------|-----|
| a. Nomor Jaminan UMK | : - | Tanggal UMK | : - |
| b. Nilai Jaminan UMK | : - | | |
| c. Nama Bank / Asuransi | : - | | |

3. Jaminan Pemeliharaan :

- | | | | |
|-------------------------|-----------------------------------|---------|---------------|
| a. Nomor | : 109031104051600041 | Tanggal | : 09 Mei 2016 |
| b. Nilai Jaminan | : Rp. 9.450.000,- | | |
| c. Nama Bank / Asuransi | : PT. ASURANSI JASARAHARJA PUTERA | | |

4. Berita Acara Kemajuan Pekerjaan :

- | | | | | |
|---------------|----------------------------|---------|------|-----------------|
| a. Nomor BAKP | : 522/14 /BAKP/DINHUT/2016 | Tanggal | BAKP | : 28 April 2016 |
|---------------|----------------------------|---------|------|-----------------|

5. Berita Acara PHO :

- | | | | | |
|--------------|--------------------------|---------|-----|-----------------|
| a. Nomor PHO | : 522/08/PHO/DINHUT/2016 | Tanggal | PHO | : 28 April 2016 |
|--------------|--------------------------|---------|-----|-----------------|

III. Sesuai dengan syarat-syarat umum point 22 Surat Perintah Kerja (SPK) tersebut diatas, maka PIHAK KEDUA telah berhak menerima pembayaran/Termyn sebesar 5 % (lima persen) dengan uraian sebagai berikut:

Perhitungan Pembayaran :

1. Nilai Kontrak		= Rp. 189.000.000,-
2. Nilai Kontrak Add I		= Rp. -
3. Nilai Kontrak Add II		= Rp. -
4. Pembayaran sampai dengan BAP lalu		= Rp. 179.550.000,-
5. Nilai pembayaran sertifikat ini (100 % x 189.000.000,-)		= Rp. 189.000.000,-
6. Potongan		
	Sertifikat bulan lalu	= Rp. 179.550.000,-
	Pengembalian uang muka	= Rp. -
	Retensi	= Rp. -
	Jumlah potongan	= Rp. 179.550.000,-

7. Nilai Pembayaran BAP ini	Dana DAK : Rp. 9.450.000,- Dana DAU : Rp. -	= Rp. 9.450.000,-
8. Nilai Pembayaran sampai dengan BAP ini		= Rp. 189.000.000,-
9. Sisa dana Kontrak		= Rp. 0

Rincian Pajak :

1. Dana Alokasi Khusus (DAK)		= Rp. 1.030.909,-
a. Pajak Pertambahan Nilai (PPn)	Rp. 859.091,-	
b. Pajak Penghasilan Pasal 4 (2)	Rp. 171.818,-	
2. Dana Alokasi Umum (DAU)		= Rp. -
a. Pajak Pertambahan Nilai (PPn)	Rp. -	
b. Pajak Penghasilan Pasal 4 (2)	Rp. -	

IV. Rekap Pembayaran Kontrak :

No	Uraian	Rincian Pembayaran		Jumlah
		Porsi DAK	Porsi DAU	
1	Nilai Kontrak	189.000.000,-	-	189.000.000,-
2	Nilai Kontrak Add I	-	-	-
3	Nilai Kontrak add II	-	-	-
4	Nilai Pembayaran sampai dengan BAP lalu	179.550.000,-	-	179.550.000,-
5	Pembayaran BAP ini	9.450.000,-	-	9.450.000,-
6	Pembayaran sampai dengan BAP ini	189.000.000,-	-	189.000.000,-
7	Sisa Dana Kontrak	0	0	0

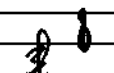
Pengguna Jasa	
Penyedia Jasa	

Demikian Berita Acara Pembayaran ini kami buat dalam rangkap 6 (enam) untuk dapat dipergunakan sebagaimana mestinya, dan pihak kedua sepakat atas jumlah pembayaran tersebut di atas dibayarkan ke rekening **CV. WAHANA UTAMA** dengan Nomor Rekening ; **1500.0103. 00063 – 7** pada **BANK NAGARI CABANG UJUNG GADING.**

Simpang Empat, Tanggal tersebut di atas

PIHAK KEDUA
CV. WAHANA UTAMA



ERDIYANTO
DIREKTUR

PIHAK PERTAMA
Pengguna Anggaran



Drs. SYAHNAN, M.Si
Pembina Utama Muda / IV.c
NIP. 19600322 198802 1 001

Mengetahui
Kepala Dinas Kehutanan
Kabupaten Pasaman Barat



Drs. SYAHNAN, M.Si
Pembina Utama Muda / IV.c
Nip. 19600322 198802 1 001

KARTU KENDALI

DPA

Kode Rekening : 2.02.2.02.01.16.11.5.2.3.59.05
Bidang : Bina Hutan
Program : Rehabilitasi Hutan dan Lahan
Kegiatan : Pembuatan/Pembangunan Hutan Kota
Pekerjaan : Pengadaan Lanjutan Konstruksi Jalan Dalam Hutan Kota
Anggaran : Rp. 189.000.000,-

PELAKSANA

Perusahaan : CV. WAHANA UTAMA
Alamat : Jorong Aia Haji, Nagari Sungai
Aua, Kecamatan Sungai Aua,
Kabupaten Pasaman Barat
Pimpinan : ERDIYANTO
NPWP : 02.381.775.2 - 202.000
Rekening Bank : 1500.0103.00063 - 7 An. CV.
WAHANA UTAMA
Pada Bank : Bank Nagari Cabang Ujung Gading
Klasifikasi Perusahaan : Kecil

PEJABAT

PENGGUNA ANGGARAN

Nama : Drs. SYAHNAN, M.Si
Nip : 19600322 198802 1 001

PPTK

Nama : SURAHDI, S.Si
Nip : 19720701 200604 1 015

SPK

Jenis Pekerjaan : Fisik
Pekerjaan : Pengadaan Lanjutan Konstruksi Jalan Dalam Hutan Kota
Nomor Kontrak : 522/20/SPK-PENG/DINHUT/2016
Tanggal Kontrak : 22 Februari 2016
Tanggal Berakhir SPK : 21 April 2016
Nilai Kontrak : Rp. 189.000.000,-
Nomor Kontrak Add I : -
Tanggal Kontrak Add I : -
Nilai Kontrak Add I : Rp. -
Nomor Kontrak Add II : -
Tanggal Kontrak Add II : -
Nilai Kontrak Add II : -
Tanggal Berakhir SPK : 21 April 2016

JAMINAN**JAMINAN PEMELIHARAAN**

Nomor Jaminan : 109031104051600041

Waktu Pemeliharaan : 180 Hari Kalender

Tanggal Jaminan : 09 Mei 2016

Bank Penjamin/Asuransi : PT. ASURANSI JASARAHARJA PUTERA

Waktu Pelaksanaan : 60 (enam puluh) hari kalender

REKAPITULASI REALISASI ANGGARAN

URAIAN	PROGRES	NILAI BAP	KEMBALI UMK		CATATAN
			PROGRES	NILAI	
Realisasi I		179.550.000,-			
Realisasi II		9.450.000,-			
Realisasi III					
Realisasi IV					
Realisasi V					
TOTAL		189.000.000,-			
Sisa Kontrak		0,-			
Sisa Pagu		1.000.000,-			
Realisasi BAP ini		9.450.000,-			
URAIAN	PROGRES	NILAI BAP	KEMBALI UMK		CATATAN
			PROGRES	NILAI	
Realisasi		9.450.000,-			
PPn 10 %	:	859.091,-			
PPH Pasal 4 Ayat 2	:	171.818,-			
Diterima Bersih	:	8.419.091,-			

PPK Dinas Kehutanan
Kab. Pasaman Barat**(NURMANTO, SE)**

Penata / III.c

NIP. 19761118 200604 1 007

Pengguna Anggaran

**(Drs. SYAHNUN, M.Si)**

Pembina Utama Muda / IV.c

NIP. 19600322 198802 1 001

Simpang Empat, 09 Mei 2016
Bendahara Pengeluaran**(NOFERI PRIMA PUTRA, SE)**

Penata Muda / III.a

NIP. 19760423 200604 1 010

PPTK

**(SURAHDI, S.Si)**

Penata Tk 1 / III.d

NIP. 19720701 200604 1 015



PEMERINTAH KABUPATEN PASAMAN BARAT
DINAS KEHUTANAN

Jl. Soekarno Hatta Padang Tujuh Sukomananti
Simpang Ampek – Pasaman Barat

SURAT PERNYATAAN KEABSAHAN JAMINAN PEMELIHARAAN

Nomor: 522/08/DINHUT/2016

Yang bertanda tangan dibawah ini:

Nama : Drs. SYAHNAN, M.Si
Nip : 19600322 198802 1 002
Jabatan : Pengguna Anggaran Dinas Kehutanan Kab. Pasaman Barat

Menyatakan dengan sesungguhnya bahwa:

1. Jaminan Pemeliharaan nomor: 109031104051600041 tanggal 09 Mei 2016 yang diterbitkan oleh PT. Asuransi JASARAHARJA PUTERA dengan nominal sebesar Rp. 9.450.000,- (Sembilan Juta Empat Ratus Lima Puluh Ribu Rupiah) adalah Jaminan Pemeliharaan yang sah/benar oleh bank/asuransi bersangkutan, untuk :
 - a. Nama Perusahaan : CV. WAHANA UTAMA
 - b. Nama Kegiatan : Pembuatan/Pembangunan Hutan Kota
 - c. Nama Paket Pekerjaan : Pengadaan Lanjutan Konstruksi Jalan Dalam Hutan Kota
 - d. Nomor dan Tanggal Kontrak : 522/20/SPK-PENG/DINHUT/2016 tgl 22 Februari 2016
 - e. Nomor dan Tanggal Addendum : -
 - f. Nomor dan Tanggal Addendum : -
 - g. Nilai Kontrak : Rp. 189.000.000,-
2. Apabila dikemudian hari jaminan tersebut tidak sah/benar diterbitkan oleh Bank/Asuransi berkenan dan tidak dapat dicairkan/bank/asuransi tidak bersedia mencairkan, kami bersedia untuk menanggung secara pribadi dan menyetorkannya ke Kas Daerah/Kas Negara sebesar nilai pekerjaan yang dinyatakan wanprestasi.

Demikian Surat Pernyataan ini kami buat dengan sebenarnya.

Simpang Empat, 09 Mei 2016

Pengguna Anggaran



Drs. SYAHNAN, M.Si
Pembina Utama Muda/IV.c
NIP. 19600322 198802 1 001

RINCIAN VOLUME PEKERJAAN

Kegiatan : PEMBUATAN/PEMBANGUNAN HUTAN KOTA
Pekerjaan : PENGADAAN LANJUTAN KONSTRUKSI JALAN DALAM HUTAN KOTA
Lokasi : BELAKANG KANTOR DPRD KAB. PASAMAN BARAT JORONG SUKOMANANTI
Pelaksana : CV. WAHANA UTAMA

Nomor SPK : 522/20/SPK-PENG/DINHUT/2016
Tanggal SPK : 22 Februari 2016
Nilai SPK : Rp.189.000.000

Nomor SPK Add.II : -
Tanggal SPK : -
Nilai SPK : Rp. -

NO	URAIAN	STN	HARGA SATUAN		MENURUT KONTRAK		MENURUT ADD.I		MENURUT ADD.II		BULAN LALU			BULAN INI			S/D BULAN INI		
			VOLUME	JUMLAH HARGA (Rp)	VOLUME	JUMLAH HARGA	VOLUME	JUMLAH HARGA	VOLUME	JUMLAH HARGA (Rp)	Bobot (%)	VOLUME	Jumlah Harga (Rp)	Bobot (%)	Volume	Jumlah Harga (Rp)	Bobot (%)	Volume	Jumlah Harga (Rp)
			4	5	6	7	8	9	10	11	12	13	14	15	16	17	18	19	
I	PEKERJAAN PENDAHULUAN																		
	1. Pensiapan Lapangan	Ls	250.000,00	1,00	250.000,00								1,00	250.000,00	0,15	1,00	250.000,00	0,15	
	2. Pembersihan Badan Jalan	M ²	11.000,00	534,36	5.877.960,00								534,36	5.877.960,00	3,42	534,36	5.877.960,00	3,42	
II	PEKERJAAN KAINSTIN																		
	1. Penggalian Tanah	M ²	65.175,00	80,15	5.223.776,25								80,15	5.223.776,25	3,04	80,15	5.223.776,25	3,04	
	2. Pas. Batu Batako	M ²	108.520,00	160,31	17.396.841,20								160,31	17.396.841,20	10,13	160,31	17.396.841,20	10,13	
	3. Plesteran 1:4	M ²	56.922,36	160,31	9.125.223,53								160,31	9.125.223,53	5,31	160,31	9.125.223,53	5,31	
	4. Pek. Acian	M ²	34.243,00	160,31	5.489.495,33								160,31	5.489.495,33	3,19	160,31	5.489.495,33	3,19	
III	PEKERJAAN BADAN JALAN																		
	1. Tanah Urug	M ³	137.610,00	48,09	6.617.664,90								48,09	6.617.664,90	3,85	48,09	6.617.664,90	3,85	
	2. Urugan Pasir	M ³	137.610,00	16,03	2.205.888,30								16,03	2.205.888,30	1,28	16,03	2.205.888,30	1,28	
	3. Pas. Paving Block T 6 cm Warna	M ²	182.957,50	320,62	58.659.833,65								320,62	58.659.833,65	34,14	320,62	58.659.833,65	34,14	
	4. Pek. Gorong - Gorong Beton	M'	472.210,27	3,60	1.699.956,97								3,60	1.699.956,97	0,99	3,60	1.699.956,97	0,99	
	Dia. 60 cm																		
IV	PEKERJAAN GAZEBO 1 UNIT																		
	1. Penggalian Tanah	M ³	65.175,00	1,80	117.315,00								1,80	117.315,00	0,07	1,80	117.315,00	0,07	
	2. Pekerjaan Anstampang	M ³	342.500,00	1,44	493.200,00								1,44	493.200,00	0,29	1,44	493.200,00	0,29	
	3. Pek. Pasangan Batu Kali	M ³	727.606,00	2,10	1.527.972,60								2,10	1.527.972,60	0,89	2,10	1.527.972,60	0,89	
	4. Pek. Tanah Timbunan	M ³	137.610,00	5,40	743.094,00								5,40	743.094,00	0,43	5,40	743.094,00	0,43	
	5. Cor Beton K-175	M ³	842.856,43	0,63	530.999,55								0,63	530.999,55	0,31	0,63	530.999,55	0,31	
	6. Pas. Keramik 1.0 x 1.0 m	M ²	186.560,00	9,00	1.679.040,00								9,00	1.679.040,00	0,98	9,00	1.679.040,00	0,98	
	7. Pek. kayu Kuda - kuda Klas 1	M ³	7.188.087,50	0,51	3.665.924,63								0,51	3.665.924,63	2,13	0,51	3.665.924,63	2,13	
	8. Pas. Atap Seng Warna BILS 20	M ²	64.955,00	32,24	2.094.149,20								32,24	2.094.149,20	1,22	32,24	2.094.149,20	1,22	
V	PEKERJAAN WC																		
A	PEKERJAAN FONDASI																		
	1. Penggalian Tanah	M ³	65.175,00	6,84	445.797,00								6,84	445.797,00	0,26	6,84	445.797,00	0,26	
	2. Pekerjaan Anstampang	M ³	342.500,00	2,28	780.900,00								2,28	780.900,00	0,45	2,28	780.900,00	0,45	
	3. Pek Pasangan Batu Kali	M ³	727.606,00	5,65	4.112.792,92								5,65	4.112.792,92	2,39	5,65	4.112.792,92	2,39	
	4. Pek. Timbunan Kembali	M ³	21.725,00	1,41	30.700,14								1,41	30.700,14	0,02	1,41	30.700,14	0,02	

B PEKERJAAN BETON STRUKTUR											
1. Sloof 15 x 20 Cm											
Pembesian	Kg	14.469,95	95,27	1.378.549,24					95,27	1.378.549,24	0,80
Bekisting Sloof	M ²	108.366,50	7,60	823.585,40					7,60	823.585,40	0,48
Beton K - 175	M ³	842.856	0,57	480.428,17					0,57	480.428,17	0,28
2. Kolom 13 X 13 CM											
Pembesian	Kg	14.469,95	97,65	1.412.990,62					97,65	1.412.990,62	0,82
Bekisting Kolom	M ²	130.427,00	6,24	813.864,48					6,24	813.864,48	0,47
Beton K - 175	M ³	842.856,43	0,55	463.571,04					0,55	463.571,04	0,27
3. Balok 15 x 20 CM											
Pembesian	Kg	14.469,95	131,85	1.907.862,91					131,85	1.907.862,91	1,11
Bekisting Balok	M ²	130.427,00	9,90	1.291.227,30					9,90	1.291.227,30	0,75
Beton K-175	M ³	842.856,43	0,54	455.142,47					0,54	455.142,47	0,26
C PEKERJAAN KAP ATAP											
1. Pas Kuda - Kuda Kayu	M ³	7.188.087,50	0,08	575.047,00					0,08	575.047,00	0,33
2. Pas. Kayu Gording	M ³	5.450.000,00	0,13	708.500,00					0,13	708.500,00	0,41
3. Pas. Atap Seng BILS Warna	M ²	64.955,00	29,07	1.888.241,85					29,07	1.888.241,85	1,10
4. Pas. Listplank Kayu 3/20	M ¹	65.000,00	13,00	845.000,00					13,00	845.000,00	0,49
5. Pas. Bola - Bola	M ¹	35.000,00	10,00	350.000,00					10,00	350.000,00	0,20
D PEKERJAAN KUSEN & DINDING											
1. Pek. Kayu Kusen	M ³	6.525.117,50	0,11	739.948,32					0,11	739.948,32	0,43
2. Pas. 1/2 Bata 1:2	M ²	137.867,40	15,45	2.130.051,33					15,45	2.130.051,33	1,24
3. Pas. 1/2 Bata 1:4	M ²	127.820,00	17,45	2.230.459,00					17,45	2.230.459,00	1,30
4. Plesteran 1:2	M ²	61.740,54	30,90	1.907.782,69					30,90	1.907.782,69	1,11
5. Plesteran 1:4	M ²	56.922,36	34,90	1.986.590,36					34,90	1.986.590,36	1,16
E PEKERJAAN PLAFOND											
1. Rangka Plafon Kayu 5/7	M ²	95.744,00	25,00	2.393.600,00					25,00	2.393.600,00	1,39
2. Pas. Plafond Triplek 4 mm	M ²	45.611,50	25,00	1.140.287,50					25,00	1.140.287,50	0,66
F PEKERJAAN LANTAI											
1. Tanah Timbunan	M ³	137.610,00	2,70	371.547,00					2,70	371.547,00	0,22
2. Lapisan Pasir	M ³	137.610,00	0,45	61.924,50					0,45	61.924,50	0,04
3. Beton K.175	M ³	842.856,43	0,63	530.999,55					0,63	530.999,55	0,31
4. Pas. Keramik Lantai 30 x 30	M ²	186.560,00	15,84	2.955.110,40					15,84	2.955.110,40	1,72
5. Pas. Keramik Dinding 30 x 30	M ²	186.560,00	6,84	1.276.070,40					6,84	1.276.070,40	0,74
G PEKERJAAN PINTU & JENDELA											
1. Pintu Panel Kayu	M ²	498.190,00	2,94	1.464.678,60					2,94	1.464.678,60	0,85
2. Engsel Pintu	Bh	39.314,00	6,00	235.884,00					6,00	235.884,00	0,14
3. Grendel Pintu	Bh	52.404,00	4,00	209.616,00					4,00	209.616,00	0,12
4. Kunci Pintu	Bh	301.840,00	2,00	603.680,00					2,00	603.680,00	0,35
H PEKERJAAN SANITASI											
1. Pas. Pipa PVC 1/2"	M ¹	12.875,24	10,00	128.792,40					10,00	128.792,40	0,07
2. Pas. Kran air 1/2"	Bh	71.271,75	2,00	142.543,50					2,00	142.543,50	0,08
3. Pas. Pipa PVC 3"	M ¹	103.951,65	7,00	727.661,55					7,00	727.661,55	0,42
4. Pas. Pipa PVC 4"	M ¹	143.393,25	8,00	1.147.146,00					8,00	1.147.146,00	0,67
5. Flor Drain	Bh	93.148,00	2,00	186.296,00					2,00	186.296,00	0,11
6. Closet longkok	Bh	602.235,00	2,00	1.204.478,00					2,00	1.204.478,00	0,70
7. Septick Tank	Bh	3.250.000,00	1,00	3.250.000,00					1,00	3.250.000,00	1,89

**REKAPITULASI VOLUME PEKERJAAN MC/TERMIN
PENGADAAN LANJUTAN KONSTRUKSI JALAN DALAM HUTAN KOTA**

KEGIATAN : PEMBUATAN/PEMBANGUNAN HUTAN KOTA
 PEKERJAAN : PENGADAAN LANJUTAN KONSTRUKSI JALAN DALAM HUTAN KOTA
 LOKASI : BELAKANG KANTOR DPRD KAB. PASAMAN BARAT JORONG SUKOMANANTI
 NOMOR KONTRAK : 522/20/SPK-PENG/DIN.HUT/2016
 TANGGAL KONTRAK : 22-Feb-16
 NILAI KONTRAK : 189.000.000,-
 NOMOR KONTRAK ADD I : -
 TANGGAL KONTRAK ADD I : -
 NILAI KONTRAK ADD I : -
 NOMOR KONTRAK ADD II : -
 TANGGAL KONTRAK ADD II : -
 NILAI KONTRAK ADD II : -
 KONTRAKTOR : CV. WAHANA UTAMA
 SERTIFIKAT NO : -
 BULAN : MEI

NO	URAIAN	MENURUT KONTRAK		MENURUT ADD I		NILAI FISIK s/d Saat ini (Rp)	% FISIK s/d Saat ini
		Harga Satuan (Rp)	Bobot %	Harga Satuan (Rp)	Bobot %		
I	PEKERJAAN PENDAHULUAN						
	1. Persiapan Lapangan	250.000,00	0,15			250.000,00	0,15
	2. Pembersihan Badan Jalan	5.877.960,00	3,42			5.877.960,00	3,42
II	PEKERJAAN KANSTIN						
	1. Penggalan Tanah	5.223.776,25	3,04			5.223.776,25	3,04
	2. Pas. Batu Batako	17.396.841,20	10,13			17.396.841,20	10,13
	3. Plesteran 1:4	9.125.223,53	5,31			9.125.223,53	5,31
	4. Pek. Acian	5.489.495,33	3,19			5.489.495,33	3,19
III	PEKERJAAN BADAN JALAN						
	1. Tanah Urug	6.617.664,90	3,85			6.617.664,90	3,85
	2. Urugan Pasir	2.205.888,30	1,28			2.205.888,30	1,28
	3. Pas. Paving Block T 6 cm Warna	58.659.833,65	34,14			58.659.833,65	34,14
	4. Pek. Gorong - Gorong Beton Dia. 60 cm	1.699.956,97	0,99			1.699.956,97	0,99
IV	PEKERJAAN GAZEBO 1 UNIT						
	1. Penggalan Tanah	117.315,00	0,07			117.315,00	0,07
	2. Pekerjaan Anstampang	493.200,00	0,29			493.200,00	0,29
	3. Pek. Pasangan Batu Kali	1.527.972,60	0,89			1.527.972,60	0,89
	4. Pek. Tanah Timbunan	743.094,00	0,43			743.094,00	0,43
	5. Cor Beton K-175	530.999,55	0,31			530.999,55	0,31
	6. Pas. Keramik 1.0 x 1.0 m	1.679.040,00	0,98			1.679.040,00	0,98
	7. Pek. Kayu Kuda - kuda Klas 1	3.665.924,63	2,13			3.665.924,63	2,13
	8. Pas. Atap Seng Warna BJLS 20	2.094.149,20	1,22			2.094.149,20	1,22
V	PEKERJAAN WC						
A	PEKERJAAN FONDASI						
	1. Penggalan Tanah	445.797,00	0,26			445.797,00	0,26
	2. Pekerjaan Anstampang	780.900,00	0,45			780.900,00	0,45
	3. Pek Pasangan Batu Kali	4.112.792,92	2,39			4.112.792,92	2,39
	4. Pek. Timbunan Kembali	30.700,14	0,02			30.700,14	0,02
B	PEKERJAAN BETON STRUKTUR						
	1. Sloof 15 x 20 Cm						
	Pembesian	1.378.549,24	0,80			1.378.549,24	0,80
	Bekisting Sloof	823.585,40	0,48			823.585,40	0,48
	Beton K - 175	480.428,17	0,28			480.428,17	0,28
	2. Kolom 13 X 13 CM						
	Pembesian	1.412.990,62	0,82			1.412.990,62	0,82
	Bekisting Kolom	813.864,48	0,47			813.864,48	0,47
	Beton K - 175	463.571,04	0,27			463.571,04	0,27
	3. Balok 15 x 20 CM						
	Pembesian	1.907.862,91	1,11			1.907.862,91	1,11
	Bekisting Balok	1.291.227,30	0,75			1.291.227,30	0,75
	Beton K-175	455.142,47	0,26			455.142,47	0,26
C	PEKERJAAN KAP ATAP						
	1. Pas Kuda - Kuda Kayu	575.047,00	0,33			575.047,00	0,33
	2. Pas. Kayu Gording	708.500,00	0,41			708.500,00	0,41
	3. Pas. Atap Seng BJLS Warna	1.888.241,85	1,10			1.888.241,85	1,10
	4. Pas. Listplank Kayu 3/20	845.000,00	0,49			845.000,00	0,49
	5. Pas. Bola - Bola	350.000,00	0,20			350.000,00	0,20

D	PEKERJAAN KUSEN & DINDING					
	1. Pek. Kayu Kusen	739.948,32	0.11		739.948,32	0.11
	2. Pas. 1/2 Bata 1:2	2.130.051,33	15.45		2.130.051,33	15.45
	3. Pas. 1/2 Bata 1:4	2.230.459,00	17.45		2.230.459,00	17.45
	4. Plesteran 1:2	1.907.782,69	30.90		1.907.782,69	30.90
	5. Plesteran 1:4	1.986.590,36	34.90		1.986.590,36	34.90
E	PEKERJAAN PLAFOND					
	1. Rangka Plafon Kayu 5/7	2.393.600,00	25.00		2.393.600,00	25.00
	2. Pas. Plafond Triplek 4 mm	1.140.287,50	25.00		1.140.287,50	25.00
F	PEKERJAAN LANTAI					
	1. Tanah Timbunan	371.547,00	2.70		371.547,00	2.70
	2. Lapisan Pasir	61.924,50	0.45		61.924,50	0.45
	3. Beton K.175	530.999,55	0.63		530.999,55	0.63
	4. Pas. Keramik Lantai 30 x 30	2.955.110,40	15.84		2.955.110,40	15.84
	5. Pas. Keramik Dinding 30 x 30	1.276.070,40	6.84		1.276.070,40	6.84
G	PEKERJAAN PINTU & JENDELA					
	1. Pintu Panel Kayu	1.464.678,60	2.94		1.464.678,60	2.94
	2. Engsel Pintu	235.884,00	6.00		235.884,00	6.00
	3. Grendel Pintu	209.616,00	4.00		209.616,00	4.00
	4. Kunci Pintu	603.680,00	2.00		603.680,00	2.00
H	PEKERJAAN SANITASI					
	1. Pas. Pipa PVC 1/2"	128.792,40	10.00		128.792,40	10.00
	2. Pas. Kran air 1/2"	142.543,50	2.00		142.543,50	2.00
	3. Pas. Pipa PVC 3"	727.661,55	7.00		727.661,55	7.00
	4. Pas. Pipa PVC 4"	1.147.146,00	8.00		1.147.146,00	8.00
	5. Flor Drain	186.296,00	2.00		186.296,00	2.00
	6. Closet Jongkok	1.204.478,00	2.00		1.204.478,00	2.00
	7. Septick Tank	3.250.000,00	1.00		3.250.000,00	1.00
I	PEKERJAAN FINISHING					
	1. Pengecatan Dinding Baru	1.172.693,52	65.80		1.172.693,52	65.80
	2. Pengecatan Kayu	1.012.662,78	28.25		1.012.662,78	28.25
	3. Pengecatan Plafond	445.552,25	25.00		445.552,25	25.00
A	NILAI FISIK	171.818.591,29			171.818.591,29	
B	PPN 10%	17.181.859,13	100,00		17.181.859,13	100,00
C	Total (A+B)	189.000.450,42			189.000.450,42	
D	Dibulatkan	189.000.000,00			189.000.000,00	
E	Pemotongan					
	1. Nilai Sertifikat MC Lalu				179.550.000,00	
	2. Pengembalian Uang Muka				-	
	3. Retensi					
F	Total Pemotongan				179.550.000,00	
G	Nilai Sertifikat MC ini				9.450.000,00	
H	Nilai Pembayaran Bulan ini					
	1. Fisik				8.590.909,00	
	2. PPN 10%				859.091,00	
I	Jumlah yang dibayarkan				9.450.000,00	
J	Pembulatan				9.450.000,00	
	ERJAAN YANG DICAPAI	s/d Bulan ini			100,00	%
		Bulan Lalu				%
		Bulan ini			100,00	%

Diketahui Oleh:
PPTK



SURAHDI, S.Si
NIP. 19720701 200604 1 015

Simpang Ampek, 29 April 2016

Diajukan Oleh:
CV. WAHANA UTAMA



ERDIYANTO
DIREKTUR

Diketahui Oleh:
Peguna Anggaran / KPA



Drs. SYAHNAN, M.Si
Pembina Utama Muda / IV.c
NIP. 19600322 198802 1 001

LAMPIRAN 1A
 PERATURAN DIREKTUR JENDERAL PAJAK
 NOMOR :
 TANGGAL :

Lembar ke I : Untuk pembeli BKP/Penerima JKP
 Sebagai Bukti Pajak Masukan

FAKTUR PAJAK STANDAR

Kode dan Nomor Seri Faktur Pajak :		
Pengusaha Kena Pajak		
Nama	: CV. WAHANA UTAMA	
Alamat	: Jorong Aia Haji, Nagari Sungai Aua, Kecamatan Sungai Aua, Kabupaten Pasaman Barat	
NPWP	: 02.381.775.2-202.000	
Tanggal Pengukuhan PKP	:	
Pembeli Barang Kena Pajak/ Penerima Jasa Kena Pajak		
Nama	: Dinas Kehutanan Kabupaten Pasaman Barat	
Alamat	: Simpang Ampek	
NPWP	: 00.362.255.2.202.000	NPPKP : -
No. Urut	Nama Barang Kena Pajak/ Jasa Kena Pajak	Harga Jual/Penggantian/Uang Muka/Termin (Rp)
1	Pengadaan Lanjutan Konstruksi Jalan Dalam Hutan Kota Kegiatan Pembuatan/Pembangunan Hutan Kota	Rp 9.450.000
Harga Jual/Penggantian/Uang Muka/Termin		Rp 9.450.000
Dikurangi Potongan Harga		-
Dikurangi Uang Muka yang Telah Diterima		-
Dasar Pengenaan Pajak		Rp 8.590.909
PPN = 10% Dasar Pengenaan Pajak		Rp 859.091
Pajak Penjualan Atas Barang Mewah		
Tarif	DPP	PPnBM
..... %	Rp	Rp
..... %	Rp	Rp
..... %	Rp	Rp
..... %	Rp	Rp
Jumlah		Rp

Simpang Empat, Mei 2016

ERDIYANTO
 Direktur

*) Coret yang tidak perlu



**BUKTI PENERIMAAN NEGARA
Penerimaan Pajak**

KEMENTERIAN KEUANGAN

Data Pembayaran:
 Tanggal dan Jam Bayar : 26/05/2016 12:05:07 NTB : 146423910425
 Tanggal Buku : 26/05/2016 NTPN : 73B7B00M60GD7SNM
 Kode Cabang Bank : 001200 STAN : 002436

Data Setoran:
 Kode Billing : 016051768048167
 NPWP : 023817752202000
 Nama Wajib Pajak : WAHANA UTAMA
 Alamat : JL. JORONG AIR HAJI, PASAMAN BARAT
 Nomor Objek Pajak :
 Meta Anggaran : 411211
 Jenis Setoran : 100
 Masa Pajak : 05052016
 Nomor Ketetapan : 000000000000000 Mata Uang : IDR
 Jumlah Setoran : 859.091
 Terbilang : #DELAPAN RATUS LIMA PULUH SEMBILAN RIBU SEMBILAN PULUH SATU#

This is a computer generated message and requires no signature
 Informasi ini hasil cetakan komputer dan tidak memerlukan tanda tangan



**BUKTI PENERIMAAN NEGARA
Penerimaan Pajak**

KEMENTERIAN KEUANGAN

Data Pembayaran:
 Tanggal dan Jam Bayar : 26/05/2016 12:04:30 NTB : 146423906614
 Tanggal Buku : 26/05/2016 NTPN : E024D00M2CM6HRNM
 Kode Cabang Bank : 001200 STAN : 002427

Data Setoran:
 Kode Billing : 016051767437188
 NPWP : 023817752202000
 Nama Wajib Pajak : WAHANA UTAMA
 Alamat : JL. JORONG AIR HAJI, PASAMAN BARAT
 Nomor Objek Pajak :
 Meta Anggaran : 411128
 Jenis Setoran : 199
 Masa Pajak : 05052016
 Nomor Ketetapan : 000000000000000 Mata Uang : IDR
 Jumlah Setoran : 171.818
 Terbilang : #SERATUS TUJUH PULUH SERIBU DELAPAN RATUS DELAPAN BELAS #

This is a computer generated message and requires no signature
 Informasi ini hasil cetakan komputer dan tidak memerlukan tanda tangan



SURAT SETORAN PAJAK

NPWP : 02.381.775.2-202.000
NAMA : WAHANA UTAMA ✓
ALAMAT : JL.JORONG AIR HAJI
KOTA : PASAMAN BARAT
NOP :
NIS PAJAK : 411211
JENIS SETORAN : 100
MASA PAJAK : 0505
TAHUN PAJAK : 2016
NO SK : 00000/000/00/000/00 ✓
JUMLAH SETOR : Rp. 859091
ID BILLING : 016051768048167
AKTIF s.d. : 31/05/2016 11:16:31 ✓

SURAT SETORAN PAJAK

NPWP : 02.381.775.2-202.000
NAMA : WAHANA UTAMA ✓
ALAMAT : JL.JORONG AIR HAJI
KOTA : PASAMAN BARAT
NOP :
NIS PAJAK : 411128
JENIS SETORAN : 199
MASA PAJAK : 0505
TAHUN PAJAK : 2016
NO SK : 00000/000/00/000/00
JUMLAH SETOR : Rp. 171.818 ✓
ID BILLING : 016051767437188
AKTIF s.d. : 31/05/2016 11:11:28 ✓

SPM NO:0025/SPM-LS/KONTROL/S/DIDIKHUT/2016



PEMERINTAH KABUPATEN PASAMAN BARAT
DINAS KEHUTANAN

Jl. Soekarno Hatta Padang Tujuh Sukomananti
Simpang Ampek – Pasaman Barat

BERITA ACARA
SERAH TERIMA PERTAMA
(PHO)

Nomor : 522/ 08/PHO/DIN.HUT/2016
Tanggal : 28 April 2016

KEGIATAN :

PEMBUATAN / PEMBANGUNAN HUTAN KOTA
PADA DINAS KEHUTANAN KABUPATEN PASAMAN BARAT
TAHUN ANGGARAN 2016

PEKERJAAN : **PENGADAAN LANJUTAN KONSTRUKSI JALAN DALAM HUTAN KOTA**
LOKASI : **BELAKANG KANTOR DPRD KABUPATEN PASAMAN BARAT**
KONTRAK : **NOMOR : 522/20/SPK-PENG/DINHUT/2016**
: **Tanggal : 22 Februari 2016**
ADDENDUM : **-**
NILAI KONTRAK : **Rp. 189.000.000,-**

PELAKSANA :

CV. WAHANA UTAMA

Alamat : Jorong Aia Haji, Nagari Sungai Aua, Kecamatan Sungai Aua,
Kabupaten Pasaman Barat



PEMERINTAH KABUPATEN PASAMAN BARAT
DINAS KEHUTANAN

Jl. Soekarno Hatta Padang Tujuh Sukomananti
 Simpang Ampek - Pasaman Barat

BERITA ACARA
SERAH TERIMA PERTAMA PEKERJAAN (PHO)
 Nomor : 522/08 /BA.PHO/DINHUT/2016
 Tanggal : 28 April 2016

Untuk

PEKERJAAN PENGADAAN LANJUTAN KONSTRUKSI JALAN DALAM HUTAN KOTA
Antara
PENGGUNA ANGGARAN
KEGIATAN PEMBUATAN/PEMBANGUNAN HUTAN KOTA
PADA DINAS KEHUTANAN KABUPATEN PASAMAN BARAT
TAHUN ANGGARAN 2016

Dengan

DIREKTUR CV WAHANA UTAMA

Pada hari ini Kamis tanggal Dua Puluh Delapan bulan April tahun Dua Ribu Enam Belas, yang bertanda tangan dibawah ini :



1. Nama : **Drs. SYAHNAN, M.SI**
 Jabatan : **Pengguna Anggaran**
 Alamat : **Komplek Pertanian Sukomananti Kec. Pasaman Kab. Pasaman Barat**
 Selanjutnya disebut sebagai **(PIHAK KESATU)**

2. Nama : **ERDIYANTO**
 Jabatan : **Direktur CV. WAHANA UTAMA**
 Alamat : **Jorong Aia Haji, Nagari Sungai Aua, Kecamatan Sungai Aua, Kabupaten Pasaman Barat**
 Selanjutnya disebut sebagai **(PIHAK KEDUA)**

Kedua belah pihak sepakat untuk mengadakan Serah Terima Pertama Pekerjaan (PHO) Kegiatan Pembuatan/Pembangunan Hutan Kota Pengadaan Lanjutan Konstruksi Jalan Dalam Hutan Kota di Belakang Kantor DPRD Kabupaten Pasaman Barat Tahun Anggaran 2016 sesuai :

Kontrak / SPK : **No. 522/20/SPK-PENG/DINHUT/2016, tanggal 22 Februari 2016**
 Pelaksana : **CV. WAHANA UTAMA**
 Alamat : **Jorong Aia Haji, Nagari Sungai Aua, Kecamatan Sungai Aua, Kabupaten Pasaman Barat**

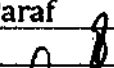
Dengan ketentuan sebagai berikut :

Jabatan	Paraf
Pengguna Jasa	
Penyedia Jasa	

Pasal I

Berita Acara Pemeriksaan dan Penilaian Pekerjaan No. 08/TIM-BA.PHO/DINHUT/2016 tanggal 26 April 2016 dalam rangka serah terima pertama pekerjaan, menjadi satu kesatuan dengan berita acara PHO ini

Pasal 2

Kegiatan Pembuatan/Pembangunan Hutan Kota Pengadaan Lanjutan Konstruksi Jalan Dalam Hutan Kota di Belakang Kantor DPRD Kabupaten Pasaman Barat Tahun Anggaran 2016 sudah dilaksanakan selesai 100 %

Pasal 3

PIHAK KEDUA menyerahkan kepada **PIHAK KESATU** hasil pelaksanaan pekerjaan Kegiatan Pembuatan/Pembangunan Hutan Kota, Pekerjaan Pengadaan Lanjutan Konstruksi Jalan Dalam Hutan Kota di Belakang Kantor DPRD Kabupaten Pasaman Barat Tahun Anggaran 2016 yang dilaksanakan oleh **PIHAK KEDUA**, dan **PIHAK KESATU** menerima hasil pelaksanaan pekerjaan tersebut di atas berdasarkan berita acara pemeriksaan dan penilaian pekerjaan

Pasal 4

Pemeliharaan dan perawatan pekerjaan yang dilaksanakan menjadi tanggung jawab **PIHAK KEDUA** dengan biaya **PIHAK KEDUA** dan masa pemeliharaan selam 180 (seratus delapan puluh) hari kalender (sesuai dengan yang tertuang dalam dokumen kontrak), terhitung sejak tanggal berita acara serah terima pertama pekerjaan (PHO) yaitu dari tanggal 28 April 2016 sampai dengan tanggal 01 November 2016

Pasal 5

PIHAK KEDUA selambat-lambatnya 14 (empat belas) kalender setelah masa pemeliharaan berakhir mengajukan permohonan kepada **PIHAK KESATU** untuk Serah Terima Akhir (FHO) dengan melampirkan laporan dan foto dokumentasi pemeliharaan pekerjaan.

Demikianlah Berita Acara ini dibuat dalam rangkap 6 (enam), lembar kesatu dan kedua dibubuhi materai secukupnya dan tiap rangkap mempunyai kekuatan hukum yang sama, dan dianggap sah setelah ditandatangani oleh kedua belah pihak, untuk dapat dipergunakan sebagaimana mestinya

Simpang Empat, tanggal, bulan, tahun tersebut di atas

PIHAK KEDUA
CV. WAHANA UTAMA



ERDIYANTO
Direktur

PIHAK KESATU
PENGGUNA ANGGARAN

Drs. SYAHNAN, M.Si
Pembina Utama Muda/IV.c
NIP. 19600322 198802 1 001

Mengetahui
Kepala Dinas Kehutanan
Kabupaten Pasaman Barat

Drs. SYAHNAN, M.Si
Pembina Utama Muda / IV.c
Nip. 19600322 198802 1 001



**PANITIA SERAH TERIMA PEKERJAAN (PHO/FHO)
DINAS KEHUTANAN KABUPATEN PASAMAN BARAT
TAHUN ANGGARAN 2016**

Simpang Empat, 27 April 2016

Nomor : 16/Tim-PHO/DINHUT-2016
Lampiran : 1 (satu) berkas
Perihal : Pengantar Berita Acara Pemeriksaan dan
Penilaian Serah Terima Pertama (PHO)

Kepada Yth :
Pegguna Anggaran Dinas Kehutanan
Kabupaten Pasaman Barat
Di
Simpang Empat

Dengan hormat,
Sehubungan dengan surat Bapak Nomor : 522/08 /DinHut/2016 tanggal 21 April 2016 perihal Serah Terima Pertama Pekerjaan (PHO), Kegiatan Pembuatan/Pembangunan Hutan Kota Pekerjaan Pengadaan Lanjutan Konstruksi Jalan Dalam Hutan Kota di Belakang Kantor DPRD Kabupaten Pasaman Barat Tahun Anggaran 2016 pelaksanaan kegiatan CV WAHANA UTAMA

Berdasarkan surat Bapak tersebut, Panitia Serah Terima Pertama Pekerjaan (PHO) telah melaksanakan Pemeriksaan dan Penilaian pada kegiatan dan pekerjaan sebagaimana yang dimaksud, sebagai bahan pertimbangan bagi Bapak, bersama ini kami sampaikan Berita Acara Hasil Pemeriksaan dan Penilaian Pekerjaan Kegiatan Pembuatan/Pembangunan Hutan Kota Pekerjaan pengadaan konstruksi Kandang Satwa di Belakang Kantor DPRD Kabupaten Pasaman Barat Tahun Anggaran 2016 dan lampirannya

Demikianlah disampaikan untuk dilaksanakan dan proses lebih lanjut, atas perhatiannya terlebih dahulu diucapkan terima kasih

**Panitia Serah Terima Pekerjaan
Tahun Anggaran 2016
Ketua**



WIYADI
Penata III.c
NIP. 19630201 198603 1 011

Tembusan disampaikan kepada Yth :
1. Bapak Kepala Dinas Kehutanan Kab. Pasaman Barat
2. Sdr. Direktur CV WAHANA UTAMA
3. Arsip



**PANITIA SERAH TERIMA PEKERJAAN (PHO/FHO)
DINAS KEHUTANAN KABUPATEN PASAMAN BARAT
TAHUN ANGGARAN 2016**

BERITA ACARA

Nomor : 08 /TIM-BA.PHO/DINHUT/2016

Tanggal : 26 April 2016

**PEMERIKSAAN DAN PENILAIAN PELAKSANAAN PEKERJAAN
DALAM RANGKA SERAH TERIMA PERTAMA PEKERJAAN (PHO)
KEGIATAN PEMBUATAN/PEMBANGUNAN HUTAN KOTA
PEKERJAAN PENGADAAN LANJUTAN KONSTRUKSI JALAN DALAM HUTAN KOTA
KABUPATEN PASAMAN BARAT
TAHUN ANGGARAN 2016**

Pada hari Selasa tanggal Dua Puluh Enam bulan April tahun Dua Ribu Enam Belas, yang bertanda tangan dibawah ini Panitia Serah Terima Pertama Pekerjaan (PHO) dan Serah Terima Akhir (FHO) Dinas Kehutanan Kabupaten Pasaman Barat Tahun Anggaran 2016 berdasarkan SK Kepala Dinas Kehutanan Kabupaten Pasaman Barat Nomor : 522/07/SK.DINHUT/2016 Tanggal 5 Januari 2016 perihal Serah Terima Pertama Pekerjaan (PHO) dan Serah Terima Akhir (FHO) telah melaksanakan pemeriksaan dan penilaian dalam rangka Serah Terima Pertama Pekerjaan (PHO) pada :

Pekerjaan	: Pengadaan Lanjutan Konstruksi Jalan Dalam Hutan Kota
Kegiatan	: Pembuatan/Pembangunan Hutan Kota
Kontrak	: 522/ 20 /SPK-PENG/DINHUT/2016, tanggal 22 Februari 2016
Pelaksana	: CV. WAHANA UTAMA
Alamat	: Jorong Aia Haji, Nagari Sungai Aua, Kecamatan Sungai Aua, Kabupaten Pasaman Barat

Sesuai dengan hasil pemeriksaan dan penilaian pelaksanaan pekerjaan pada kegiatan sebagai mana tersebut di atas, Panitia Serah Terima Pertama Pekerjaan (PHO) dan Serah Terima Akhir (FHO) Dinas Kehutanan Kabupaten Pasaman Barat Tahun Anggaran 2016 dapat menyimpulkan bahwa :

1. Pekerjaan telah dilaksanakan sebagaimana mestinya dan sesuai dengan laporan selesai 100 %
2. Serah Terima Pertama Pekerjaan (PHO) dapat dilaksanakan
3. Segala cacat/kurang yang merupakan tanggung jawab penyedia jasa untuk memperbaikinya/menyempurnakannya dalam masa pemeliharaan yang ditetapkan selama 180 (seratus delapan puluh) hari kalender (atau sesuai dengan yang tertuang dalam dokumen kontrak)

Demikianlah berita acara ini dibuat dengan sebenarnya tanpa ada tekanan dari pihak manapun, untuk dapat dipergunakan sebagaimana mestinya

Simpang Empat, tanggal, bulan, tahun tersebut diatas

PANITIA SERAH TERIMA PERTAMA PEKERJAAN (PHO) DAN SERAH TERIMA AKHIR (FHO)

No	Nama	Jabatan	Tanda Tangan
1	WIYADI	Ketua	1. 
2	AFRIZAL N, SH	Anggota	2. 
3	SEPTI DWITA, S.Si	Anggota	3. 

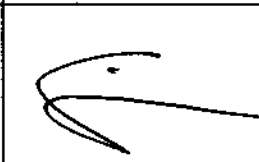
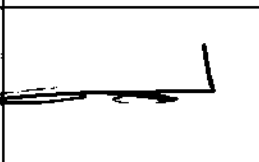
No	Nama	Jabatan	Tanda Tangan
1	Drs. SYAHNAN, M.Si	Pengguna Anggaran	
2	SURAHDI, S.Si	PPTK	
3	FIRDAUS AMIN	Konsultan Pengawas	

PELAKSANA:

No	Nama	Jabatan	Tanda Tangan
1	ERDIYANTO	Direktur	

**LAMPIRAN BERITA ACARA
SERAH TERIMA PERTAMA PEKERJAAN (PHO)
TAHUN ANGGARAN**

HASIL PEMERIKSAAN DAN PENILAIAN PEKERJAAN

Pekerjaan : Pengadaan Lanjutan Konstruksi Jalan Dalam Hutan Kota
 Kegiatan : Pembuatan/Pembangunan Hutan Kota
 Lokasi : Belakang Kantor DPRD Kab. Pasaman Barat
 No. Kontrak/Tanggal : 522/20/SPK-PENG/DINHUT/2016 / 22 Februari 2016
 Nilai Kontrak : Rp. 189.000.000,-

No	Uraian Pekerjaan	Satuan	Volume	Bobot %	Pelaksana
I	PEKERJAAN PENDAHULUAN				CV. WAHANA UTAMA
	1. Persiapan Lapangan	Ls	1,00	100	
2. Pembersihan Badan Jalan	M ²	534,36	100		
II	PEKERJAAN KANSTIN				
	1. Penggalian Tanah	M ²	80,15	100	
	2. Pas. Batu Batako	M ²	160,31	100	
	3. Plesteran 1:4	M ²	160,31	100	
4. Pek Acian	M ²	160,31	100		
III	PEKERJAAN BADAN JALAN				
	1. Tanah Urug	M ³	48,09	100	
	2. Urugan Pasir	M ³	16,03	100	
	3. Pas. Paving Block T 6 cm Warna	M ²	320,62	100	
4. Pek. Gorong - Gorong Beton Dia. 60 cm	M'	3,60	100		
IV	PEKERJAAN GAZEBO 1 UNIT				
	1. Penggalian Tanah	M ³	1,80	100	
	2. Pekerjaan Anstampang	M ³	1,44	100	
	3. Pekerjaan Pasangan Batu Kali	M ³	2,10	100	
	4. Pekerjaan Tanah Timbunan	M ³	5,40	100	
	5. Cor Beton K-175	M ³	0,63	100	
	6. Pas. Keramik 0.6 x 0.6 m	M ²	9,00	100	
	7. Pek. Kayu Kuda - Kuda Klas I	M ³	0,51	100	
	8. Pek. Dinding Sandaran	M ²	4,50	100	
	9. Pas. Atap Seng Warna BJLS 20	M ²	32,24	100	
10. Pengecatan Kayu	M ²	9,30	100		

V	<u>PEKERIAAN WC</u>				
A	<u>PEKERIAAN FONDASI</u>				
	1. Penggalian Tanah	M ³	6,84	100	
	2. Pekerjaan Anstampang	M ³	2,28	100	
	3. Pekerjaan Pasangan Batu Kali	M ³	5,65	100	
	4. Pekerjaan Timbunan Kembali	M ³	1,41	100	
B	<u>PEKERIAAN BETON STRUKTUR</u>				
	1. Sloof 15 x 20 cm				
	Pembesian	Kg	90,26	100	
	Bekisting Sloof	M ²	7,20	100	
	Beton K-175	M ³	0,54	100	
	2. Kolom 15 x 15 cm				
	Pembesian	Kg	73,24	100	
	Bekisting Kolom	M ²	4,68	100	
	Beton K-175	M ³	0,41	100	
	3. Kolom 20 X 20 cm				
	Pembesian	Kg	24,41	100	
	Bekisting	M ²	1,56	100	
	Beton K-175	M ³	0,24	100	
	4. Kolom 15 X 20 cm				
	Pembesian	Kg	131,85	100	
	Bekisting Balok	M ²	9,90	100	
	Beton K-175	M ³	0,54	100	
C	<u>PEKERIAAN KAP ATAP</u>				
	1. Pas. Kuda - Kuda Kayu	M ³	0,08	100	
	2. Pas. Kayu Gording	M ³	0,13	100	
	3. Pas. Atap BJLS Warna	M ²	29,07	100	
	4. Pas. Lisplank Kayu 3/20	M'	13,00	100	
	5. Pas. Bola - Bola	M'	10,00	100	
D	<u>PEKERIAAN KUSEN & DINDING</u>				
	1. Pek. Kayu Kusen	M ³	0,11	100	
	2. Pas. ½ Bata 1:2	M ²	15,45	100	
	3. Pas. ½ Bata 1:4	M ²	17,45	100	
	4. Plesteran 1:2	M ²	30,90	100	
	5. Plesteran 1:4	M ²	34,90	100	
E	<u>PEKERIAAN PLAFOND</u>				
	1. Rangka Plafon Kayu 5/7	M ²	25,00	100	
	2. Pas. Plafond Triplek 4 mm	M ²	25,00	100	

F	PEKERJAAN LANTAI				
	1. Tanah Timbunan	M ³	2,70	100	
	2. Lapisan Pasir	M ³	0,45	100	
	3. Beton K.175	M ³	0,63	100	
	4. Pas. Keramik Lantai 30x30	M ²	15,84	100	
	5. Pas. Keramik Dinding 30 x 30	M ²	6,84	100	
G	<u>PEKERJAAN PINTU & JENDELA</u>				
	1. Pintu Panel Kayu	M ²	2,94	100	
	2. Engsel Pintu	Bh	6,00	100	
	3. Grendel Pintu	Bh	4,00	100	
	4. Kunci Pintu	Bh	2,00	100	
H	<u>PEKERJAAN SANITASI</u>				
	1. Pas. Pipa PVC ½"	M'	10,00	100	
	2. Pas. Kran air ½"	Bh	2,00	100	
	3. Pas. Pipa PVC 3"	M'	7,00	100	
	4. Pas. Pipa PVC 4"	M'	8,00	100	
	5. Floor Drain	Bh	2,00	100	
	6. Closet Jongkok	Bh	2,00	100	
	7. Septick Tank	Bh	100	100	
I	PEKERJAAN FINISHING				
	1. Pengecatan Dinding Baru	M ²	65,80	100	
	2. Pengecatan Kayu	M ²	17,50	100	
	3. Pengecatan Plafond	M ²	25,00	100	

**PELAKSANA KEGIATAN
CV. WAHANA UTAMA**



ERDIYANTO
Direktur

**PANITIA SERAH TERIMA PERTAMA
PEKERJAAN (PHO) DAN SERAH
TERIMA AKHIR (PHO)
KETUA**

WIYADI
Penata / III.c
NIP. 19630201 198603 1 011

**LAMPIRAN BERITA ACARA
SERAH TERIMA PERTAMA (PHO)
TAHUN ANGGARAN 2016**

HASIL PEMERIKSAAN DAN PENILAIAN PEKERJAAN

Pekerjaan : Pengadaan Lanjutan Konstruksi Jalan Dalam Hutan Kota
 Kegiatan : Pembuatan/Pembangunan Hutan Kota
 Lokasi : Belakang Kantor DPRD Kabupaten Pasaman Barat
 No. Kontrak/Tanggal : 522/20/SPK-PENG/DINHUT/2016 / 22 Februari 2016
 Nilai Kontrak : Rp. 189.000.000,-

No	Catatan Penyempurnaan Pekerjaan	Tanggapan Pelaksana
1 -	perbaiki badan pinggir	Telah di perbaiki
2	jalan hutan kota.	
3 -	kunci pintu we umum	Telah di perbaiki
4	agar di perbaiki / di ganti.	
5 -	Rapikan cat we. umum	Telah di Rapikan

Catatan :

Perbaikan pekerjaan telah selesai dilaksanakan

**PELAKSANA KEGIATAN
CV. WAHANA UTAMA**

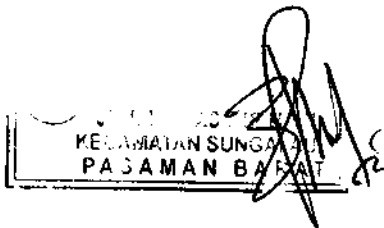

ERDIYANTO
Direktur

**PANITIA SERAH TERIMA PERTAMA
PEKERJAAN (PHO) DAN SERAH
TERIMA AKHIR (PHO)
KETUA**



WIYADI
Penata / III.c
NIP. 19630201 198603 1 011

**LAMPIRAN BERITA ACARA
SERAH TERIMA PERTAMA (PHO)
TAHUN ANGGARAN 2016**



DAFTAR KEKURANGAN DAN CACAT FISIK PEKERJAAN



Pekerjaan : Pengadaan Lanjutan Konstruksi Jalan Dalam Hutan Kota
 Kegiatan : Pembuatan/Pembangunan Hutan Kota
 Lokasi : Belakang Kantor DPRD Kabupaten Pasaman Barat
 No. Kontrak/Tanggal : 522/20/SPK-PENG/DINHUT/2016 / 22 Februari 2016
 Nilai Kontrak : Rp. 189.000.000,-

No	Uraian	Tindak Lanjut	Keterangan
I	PEKERJAAN PENDAHULUAN 1. Persiapan Lapangan 2. Pembersihan Badan Jalan		Sudah sesuai
II	PEKERJAAN KANSTIN 1. Penggalian Tanah 2. Pas. Batu Batako 3. Plesteran 1:4 4. Pek Acian		Sudah sesuai
III	PEKERJAAN BADAN JALAN 1. Tanah Urug 2. Urugan Pasir 3. Pas. Paving Block T 6 cm Warna 4. Pek. Gorong - Gorong Beton Dia. 60 cm		Sudah sesuai
IV	PEKERJAAN GAZEBO 1 UNIT 1. Penggalian Tanah 2. Pekerjaan Anstampang 3. Pekerjaan Pasangan Batu Kali 4. Pekerjaan Tanah Timbunan 5. Cor Beton K-175 6. Pas. Keramik 0.6 x 0.6 m 7. Pek. Kayu Kuda - Kuda Klas I 8. Pek. Dinding Sandaran 9. Pas. Atap Seng Warna BJLS 20 Pengecatan Kayu		Sudah sesuai

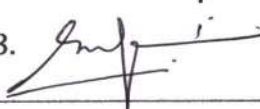

V A	<p><u>PEKERJAAN WC</u></p> <p><u>PEKERJAAN FONDASI</u></p> <ol style="list-style-type: none"> 1. Penggalian Tanah 2. Pekerjaan Anstampang 3. Pekerjaan Pasangan Batu Kali 4. Pekerjaan Timbunan Kembali 		<p>Sudah sesuai</p>
B	<p><u>PEKERJAAN BETON STRUKTUR</u></p> <ol style="list-style-type: none"> 1. Sloof 15 x 20 cm Pembesian Bekisting Sloof Beton K-175 2. Kolom 15 x 15 cm Pembesian Bekisting Kolom Beton K-175 3. Kolom 20 X 20 cm Pembesian Bekisting Beton K-175 4. Kolom 15 X 20 cm Pembesian Bekisting Balok Beton K-175 		<p>Sudah sesuai</p>
C	<p><u>PEKERJAAN KAP ATAP</u></p> <ol style="list-style-type: none"> 1. Pas. Kuda - Kuda Kayu 2. Pas. Kayu Gording 3. Pas. Atap BJLS Warna 4. Pas. Lisplank Kayu 3/20 Pas. Bola - Bola 		<p>Sudah sesuai</p>
D	<p><u>PEKERJAAN KUSEN & DINDING</u></p> <ol style="list-style-type: none"> 1. Pek. Kayu Kusen 2. Pas. ½ Bata 1:2 3. Pas. ½ Bata 1:4 4. Plesteran 1:2 5. Plesteran 1:4 		<p>Sudah sesuai</p>
E	<p><u>PEKERJAAN PLAFOND</u></p> <ol style="list-style-type: none"> 1. Rangka Plafon Kayu 5/7 2. Pas. Plafond Triplek 4 mm 		<p>Sudah sesuai</p>

F	<p><u>PEKERJAAN LANTAI</u></p> <ol style="list-style-type: none"> 1. Tanah Timbunan 2. Lapisan Pasir 3. Beton K.175 4. Pas. Keramik Lantai 30x30 5. Pas. Keramik Dinding 30 x 30 		<p>sudah selesai</p>
G	<p><u>PEKERJAAN PINTU & JENDELA</u></p> <ol style="list-style-type: none"> 5. Pintu Panel Kayu 6. Engsel Pintu 7. Grendel Pintu 8. Kunci Pintu 		<p>sudah selesai</p>
H	<p><u>PEKERJAAN SANITASI</u></p> <ol style="list-style-type: none"> 1. Pas. Pipa PVC ½" 2. Pas. Kran air ½" 3. Pas. Pipa PVC 3" 4. Pas. Pipa PVC 4" 5. Floor Drain 6. Closet Jongkok 7. Septick Tank 		<p>sudah selesai</p>
I	<p><u>PEKERJAAN FINISHING</u></p> <ol style="list-style-type: none"> 1. Pengecatan Dinding Baru 2. Pengecatan Kayu 3. Pengecatan Plafond 		<p>sudah selesai</p>

No	Nama	Jabatan	Tanda Tangan
1	WIYADI	Ketua	1. 
2	AFRIZAL N, SH	Anggota	2. 
3	SEPTI DWITA, S.Si	Anggota	3. 

No	Nama	Jabatan	Tanda Tangan
1	Drs. SYAHNAN, M.Si	Pengguna Anggaran	1. 
2	SURAHDI, S.Si	Pejabat Pelaksana Teknis Kegiatan	2. 
3	FIRDAUS AMIN	Konsultan Pengawas	3. 

PELAKSANA :

No	Nama	Jabatan	Tanda Tangan
1	ERDIYANTO	Direktur	1.  

**LAMPIRAN BERITA ACARA
SERAH TERIMA PERTAMA (PHO)
TAHUN ANGGARAN 2016**

CEKLIS ADMINISTRASI

Pekerjaan : Pengadaan Lanjutan Konstruksi Jalan Dalam Hutan Kota
 Kegiatan : Pembuatan/Pembangunan Hutan Kota
 Lokasi : Belakang Kantor DPRD Kabupaten Pasaman Barat
 No. Kontrak/Tanggal : 522/20/SPK-PENG/DINHUT/2016 / 22 Februari 2016
 Nilai Kontrak : Rp. 189.000.000,-

No	Uraian	Kelengkapan		Keterangan
		Ada	Tidak Ada	
1	Kontrak/Addendum Amandemen	✓		
2	Laporan Mingguan dan Lampirannya	✓		
3	Shop Drawing	✓		
4	MC.O	✓		
5	Time Schedule/Ree Schedule	✓		
6	Plank Nama Kegiatan/Pekerjaan	✓		
7	Asbuilt Drawing	✓		
8	Final Cek Volume Pekerjaan	✓		
9	Foto Dokumentasi (0%, 50%, 100%)	✓		
10	Bukti Setoran Astek	✓		
11	Bukti Setoran Galian Gol C	✓		
12	Surat Permohonan PHO	✓		
13	Buku Instruksi/Tamu	✓		
14	IMB	✓		

**PELAKSANA KEGIATAN
CV. WAHANA UTAMA**

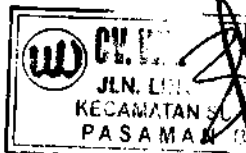

ERDIYANTO
Direktur

**PANITIA SERAH TERIMA PERTAMA
PEKERJAAN (PHO) DAN SERAH
TERIMA AKHIR (PHO)**



KETUA



WIYADI
Penata / III.c
NIP. 19630201 198603 1 011

**LAMPIRAN BERITA ACARA
SERAH TERIMA PERTAMA (PHO)
TAHUN ANGGARAN 2016**

DAFTAR HADIR RAPAT

Pekerjaan : Pengadaan Lanjutan Konstruksi Jalan Dalam Hutan Kota
Kegiatan : Pembuatan/Pembangunan Hutan Kota
Lokasi : Belakang Kantor DPRD Kab. Pasaman Barat
No. Kontrak/Tanggal : 522/ 20 /SPK-PENG/DINHUT/2016 / 22 Februari 2016
Nilai Kontrak : Rp. 189.000.000,-

No	Nama	Jabatan	Tanda Tangan
1	WIYADI	Ketua	1. 
2	AFRIZAL N, SH	Anggota	2. 
3	SEPTI DWITA, S.Si	Anggota	3. 

No	Nama	Jabatan	Tanda Tangan
1	Drs. SYAHNAN, M.Si	Pengguna Anggaran	
2	SURAHDI, S.Si	PPTK	
3	FIRDAUS AMIN	Konsultan Pengawas	

PELAKSANA:

No	Nama	Jabatan	Tanda Tangan
1	ERDIYANTO	Direktur	 



**PANITIA SERAH TERIMA PERTAMA PEKERJAAN (PHO)
DINAS KEHUTANAN KABUPATEN PASAMAN BARAT
TAHUN ANGGARAN 2016**

Simpang Empat, 22 April 2016

Nomor : 15 /Tim-PHO/DINHUT/2016
Lampiran :
Perihal : Serah Terima Pertama Pekerjaan (PHO)

Kepada Yth :
Panitia Serah Terima Pekerjaan Pengadaan
Lanjutan Konstruksi Jalan Dalam
Hutan Kota
Di
Simpang Empat

Dengan hormat,
Berdasarkan Surat dari CV. WAHANA UTAMA, Nomor :
07/P.PHO/CV.WU/IV/2016 tanggal 20 April 2016 perihal sebagaimana
pokok surat di atas, dan sesuai dengan Surat Perintah Kerja (SPK) Nomor :
522/20/SPK-PENG/DINHUT/2016 tanggal 22 Februari 2016 dan surat
dari Pengguna Anggaran Nomor : 522/ 08 /PHO/DINHUT/2016 tanggal
21 April 2016

Untuk membahas hal tersebut di atas, kami harapkan kehadiran Saudara
pada :

Hari : Senin
Tanggal : 25 April 2016
Jam : 13.00 Wib s/d selesai
Tempat : Dinas Kehutanan Kab. Pasaman Barat

Demikianlah disampaikan, Atas perhatian dan kerjasamanya diucapkan
terima kasih

PANITA SERAH TERIMA PEKERJAAN
(Ketua)

WIYADI
Penata / III.c
NIP. 19630201 198603 1 011



PEMERINTAH KABUPATEN PASAMAN BARAT
DINAS KEHUTANAN

Jl. Soekarno Hatta Padang Tujuh Sukomananti
 Simpang Ampek – Pasaman Barat

Simpang Empat, 21 April 2016

Nomor : 522/08 /PHO/DINHUT/2016
 Lampiran :
 Perihal : Serah Terima Pertama Pekerjaan (PHO)

Kepada Yth :
 Panitia Serah Terima Pekerjaan
 Dinas Kehutanan Kab. Pasaman Barat
 Di
 Simpang Empat

Dengan hormat,
 Berdasarkan surat dari CV. WAHANA UTAMA Nomor: 07/P.PHO/CV.WU/IV/2016 tanggal 20 April 2016 perihal permohonan Serah Terima Pertama Pekerjaan (PHO), kegiatan Pembuatan/Pembangunan Hutan Kota, pekerjaan Pengadaan Lanjutan Konstruksi Jalan Dalam Hutan Kota di Dinas Kehutanan Kabupaten Pasaman Barat tahun anggaran 2016, sesuai dengan kontrak nomor 522/20 /SPK-PENG/DINHUT/2016 tanggal 22 Februari 2016.

Berdasarkan permohonan sebagaimana tersebut di atas, bersama ini disampaikan kepada Panitia Serah Terima Barang dan Jasa, agar dapat melaksanakan pemeriksaan dan penilaian baik fisik maupun administrasi dalam rangka serah terima pekerjaan pada kegiatan Pembuatan/Pembangunan Hutan Kota pekerjaan Pengadaan Lanjutan Konstruksi Jalan Dalam Hutan Kota di Dinas Kehutanan Kabupaten Pasaman Barat Tahun Anggaran 2016

Demikianlah disampaikan untuk dilaksanakan dan proses lebih lanjut, Atas perhatian terlebih dahulu diucapkan terima kasih

PENGGUNA ANGGARAN



Drs. SYAHNAN, M.Si

Pembina Utama Muda / IV.c
 Nip. 19600322 198802 1 001

Tembusan disampaikan kepada Yth :

1. Bapak Bupati Pasaman Barat Cq. Assiten Perekonomian & Pembangunan di Simpang Empat
2. Kepala Dinas Kehutanan Kab. Pasaman Barat di Simpang Empat
3. CV. Wahana Utama di Sungai Aua
4. Arsip



CV. WAHANA UTAMA

PERDAGANGAN UMUM-SUPLAYER-KONTRAKTOR DAN PENYEDIA BIBIT UNGGUL
KELAPA SAWIT, KAKAO DAN KARET

Jl. Raya Air Haji Kec. Sungai Aur Kab. Pasaman Barat - Sumatera Barat

Sungai Aua, 20 April 2016

Nomor : 07/P.PHO/CV.WU/IV/2016
Lampiran : 1 (satu) berkas
Perihal : Permohonan Serah Terima Pertama (PHO)

Kepada Yth :
Pengguna Anggaran
Pekerjaan Pengadaan Lanjutan
Konstruksi Jalan Dalam Hutan Kota
Kegiatan Pembuatan/Pembangunan
Hutan Kota
Dinas Kehutanan Kab. Pasaman Barat
di
Simpang Empat

Dengan hormat,
Sehubungan dengan pelaksanaan pekerjaan pengadaan Lanjutan
Konstruksi Jalan Dalam Hutan Kota Kegiatan Pembuatan/Pembangunan
Hutan Kota di Dinas Kehutanan Tahun Anggaran 2016 yang kami
laksanakan sesuai dengan kontrak Nomor : 522/20/SPK-
PENG/DINHUT/2016 tanggal 22 Februari 2016 dimana saat ini kemajuan
fisik di lapangan telah mencapai 100 % (siap)

Berdasarkan hal tersebut di atas sesuai dengan syarat-syarat umum poin
16 Surat Perintah Kerja (SPK) dimaksud, maka dengan ini kami mohon
kepada Bapak untuk dapat kiranya pekerjaan tersebut diserahkan

Demikianlah kami sampaikan kepada Bapak, atas perhatiannya dan
kerjasamanya kami ucapkan terima kasih

Hormat Kami,
CV. WAHANA UTAMA



ERDIYANTO
Direktur



PEMERINTAH KABUPATEN PASAMAN BARAT
DINAS KEHUTANAN

Jln. Komplek Pertanian Padang Tujuh, Pasaman Barat

KEGIATAN : PEMBANGUNAN HUTAN KOTA
PEKERJAAN : PEMBANGUNAN JALAN DALAM HUTAN KOTA
LOKASI : PADANG TUJUH, KAB. PASAMAN BARAT

SHOP DRAWING



KONTRAKTOR PELAKSANA
CV. WAHANA UTAMA

 PEMERINTAH KABUPATEN PASAMAN BARAT DINAS KEHUTANAN <small>Jl. Garuda Raya, Pasaman Barat Kecamatan Angin, Pasaman Barat</small>		
KEGIATAN		
PEMBANGUNAN HUTAN KOTA		
PEKERJAAN		
PEMBANGUNAN JALAN DALAM HUTAN KOTA		
LOKASI J. LANGTUJUH, SIMPANG AMPEK PASAMAN BARAT		
 DIBENARHI DR. RYANNA, M.P. NIP. 19820210011001		
KONSULTAN PENYAWAS PT. MATULONA ENGINEERING CONSULTANT 		
DEWIAT 		
TANGGAL	NO. GER	M.H. GSR
2016		

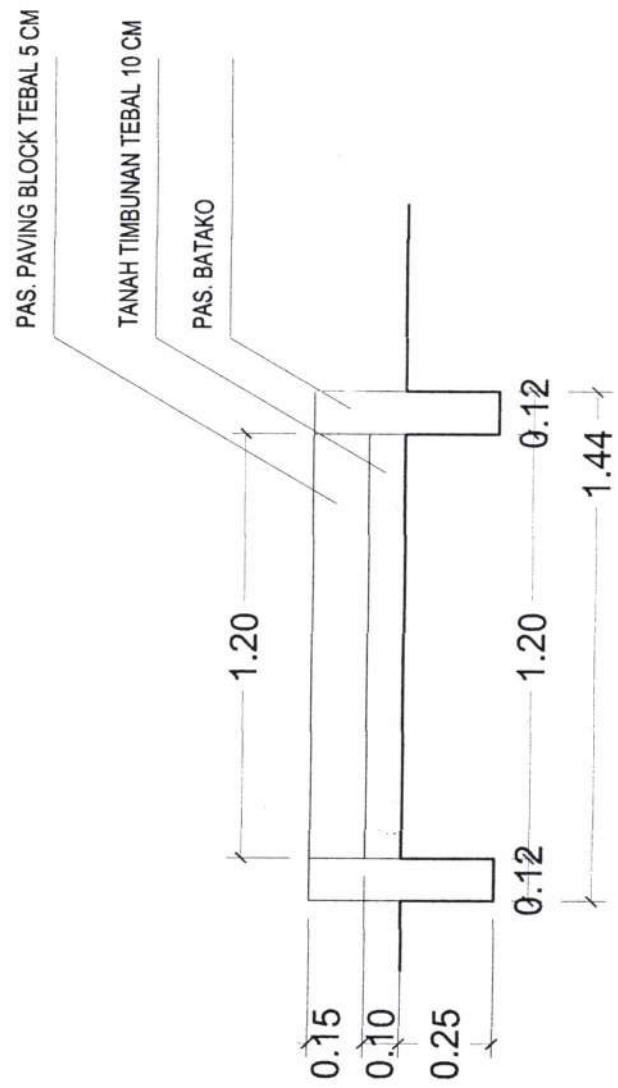

Potongan Melintang Jalan

Skala 1 : 20

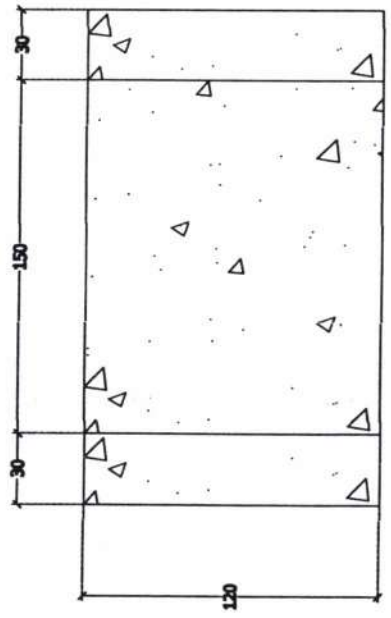

DENAH PLAT DEUKER
 Skala 1 : 20

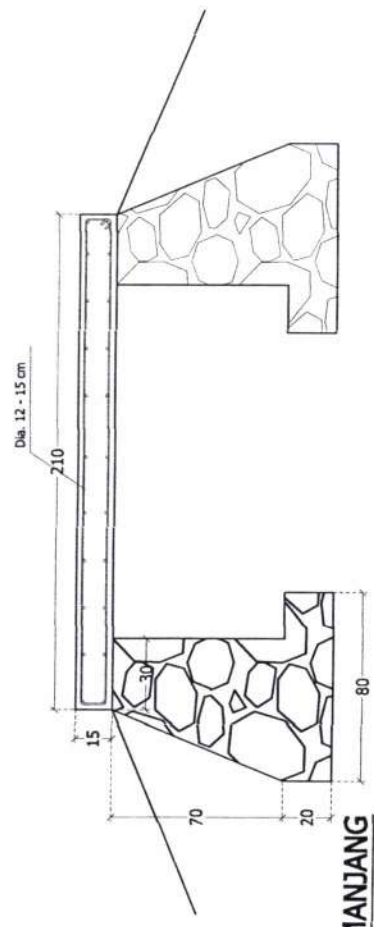

POTONGAN MEMANJANG
 Skala 1 : 20

KEGIATAN

 PEMBANGUNAN HUTAN KOTA

 PERBUATAN

PEMBANGUNAN JALAN DALAM HUTAN KOTA

LOKASI

 PADANG TUJUH, SIMPANG AMPEK

 PASAMAN BARAT

 DIBETAHULI



 Dwi SYAHMAN, M.Eng.

 NIP. 198003100011904

 DIBETULUI



 SURA HADI, S.E.

 NIP. 196001200011904

 PPTK

DIPERIKSA

 KONSULTAN PENGAWAS

 PT. JUMANA ENGINEERING CONSULTANT



 DIBUAT

KONTRAKTOR PELAKSANA

 Wahana Utama



 ERDIYANTO

 MANAJER

TANGGAL	NO. GER	JMLH LBR
2016		

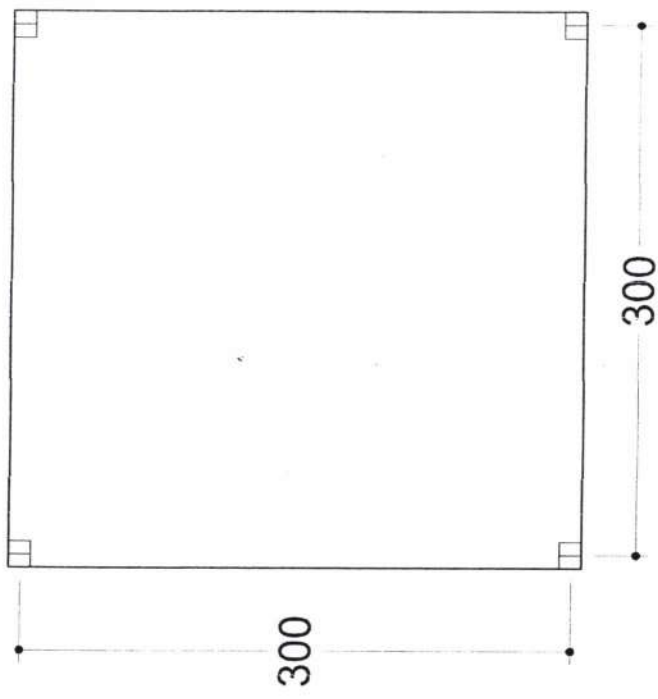

DENAH GEZEBO

 SKALA 1 : 40

KEGIATAN
 PEMBANGUNAN HUTAN KOTA

PEKERJAAN
 PEMBANGUNAN JALAN DALAM HUTAN KOTA

LOKASI
 PIDANG TUJUH, SIMPANG AMPEK
 PASAMAN BARAT

DIKEMBALI
 PA

DIT. SYAHRIAN, M.Eng.
 NIP. 1963011019801001

DESKSI
 PPTK

BUHARTI, S. E.
 NIP. 19800119801001198

LEMONGA

KONSULTAN PENGAWAS
 PT. CANTANA ENGINEERING CONSULTANT



 KONSULTAN DESAIN

DIBUAT
 KONTRAKTOR PELAKSANA
 DR. Wahana Hiram

JEN. LIPIAS AIR HANG
 KECAMATAN SURINGAI
 PASAMAN BARAT

ERDIYANTO
 LEMONGA

TANGGAL	NO. GER	JMLH GER
2016		

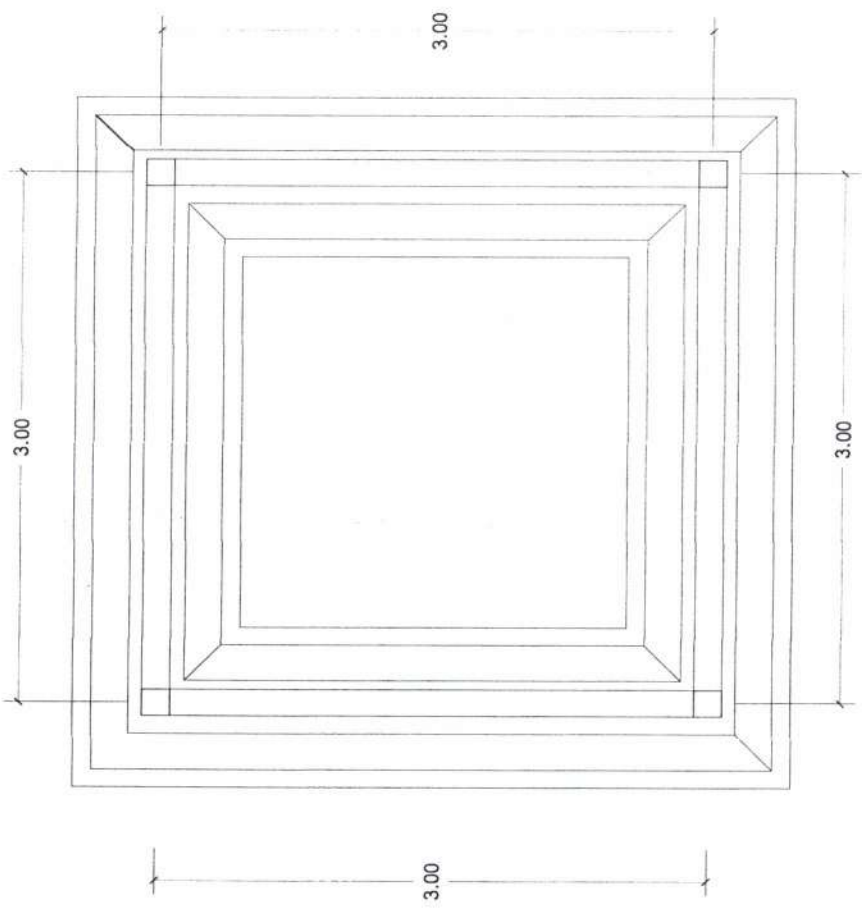

DENAH FONDASI
 SKALA 1 : 40

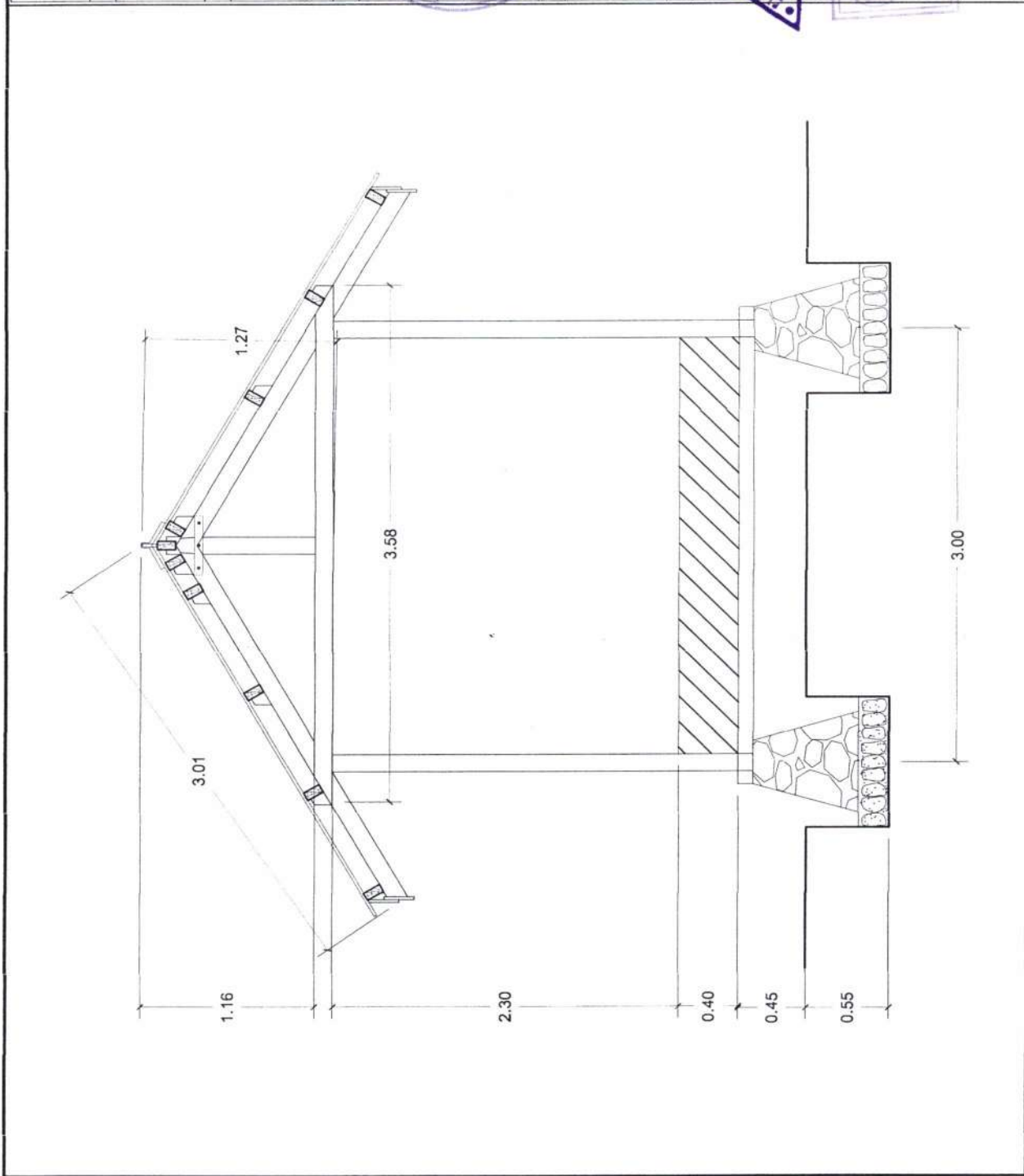

REGISTRI

 PEMBANGUNAN HUTAN KOTA

 PERBUATAN

PEMBANGUNAN JALAN DALAM HUTAN KOTA



DIBERESAKAN

 PT. WAHANID UTAMA

 NIP. 19700101198001001



KONTROL PELAJUSA

 Wahanid Utama

 JLN. LINTAS AIR KAL

 KEC. LANTO

 KEC. PASAMAN BARAT

TANGGAL	NO. GBR	JMLH GBR
2018		

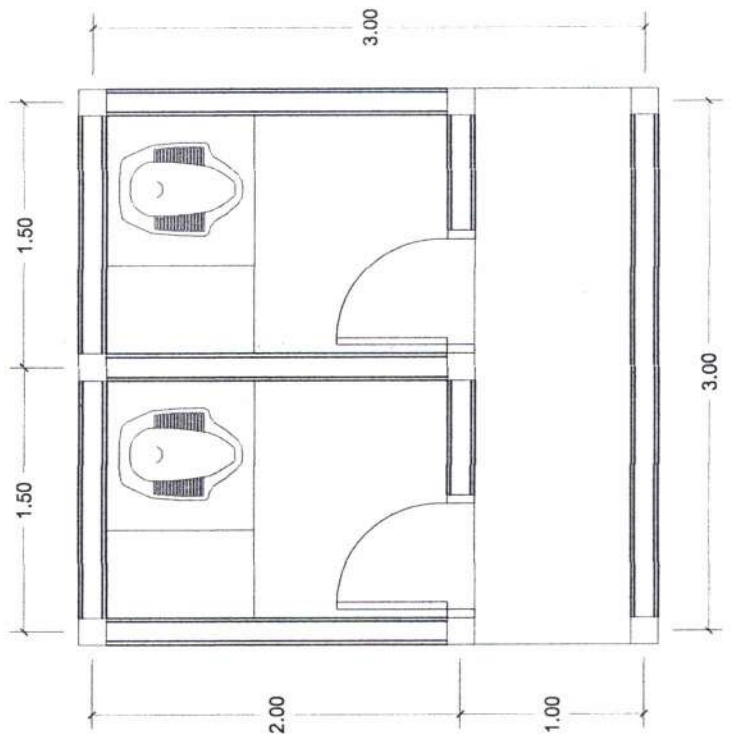

DENAH WC UMUM

 SKALA 1 : 40

LOKASI
 PADANG TULUH - SUMPANG ANPEK
 PASAMAN BARAT

DIBAHAMI

 DR. SYAHRIAN M.S.
 NIP. 1960081119811001

DIBETULUJ
 PPTK



 SURAJAH D. S. IB.
 NIP. 1960081119811001

PERENCANA
 PT. WAHANA UTAMA PERENCANA
 KONSULTAN TEKNIK ENGINEERING CONSULTANT

 ERIYANTO
 KECAK.

KONTRAKTOR PELAKSANA
 Wahana Utama

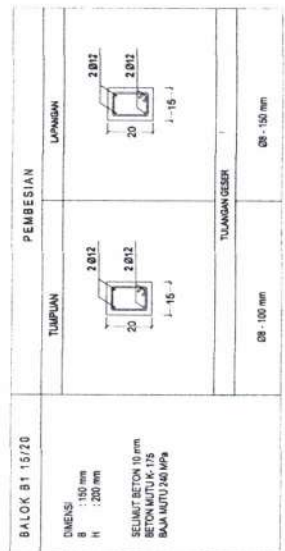
 ERIYANTO
 KECAK.



DETAIL PEMBESIAN

SIKALA 1 : 20

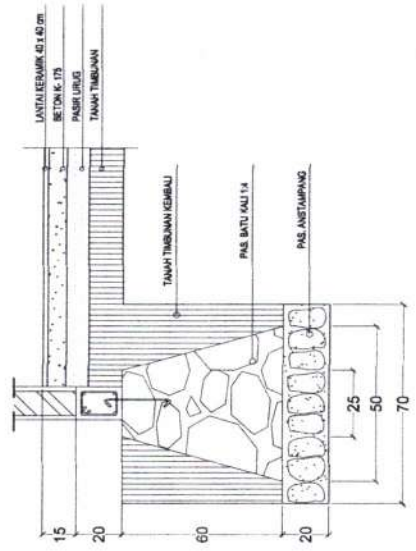

DETAIL PONDASI BATU KALI

SIKALA 1 : 20

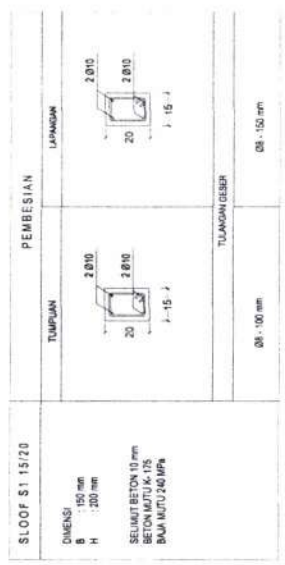
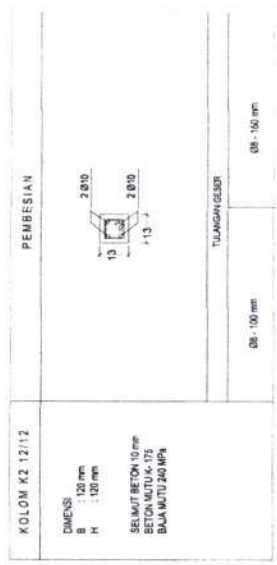



PEMERINTAH KABUPATEN PASAMAN BARAT
DINAS KEHUTANAN

Jln. Komplek Pertanian Padang Tujuh, Pasaman Barat

KEGIATAN : PEMBANGUNAN HUTAN KOTA
PEKERJAAN : PEMBANGUNAN JALAN DALAM HUTAN KOTA
LOKASI : PADANG TUJUH, KAB. PASAMAN BARAT

ASBUILT DRAWING





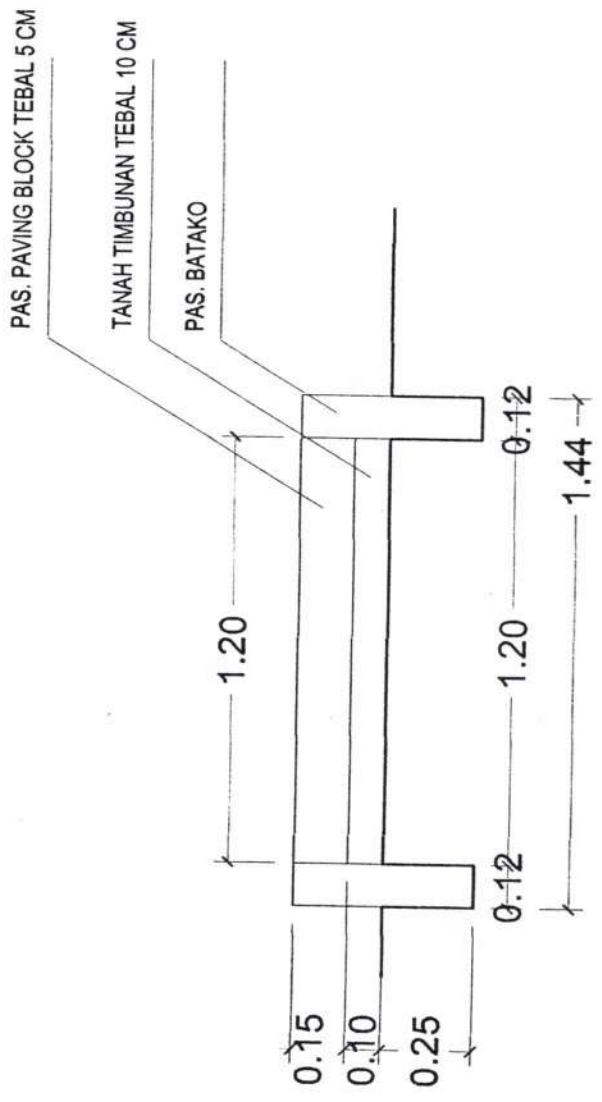

KONTRAKTOR PELAKSANA
CV. WAHANA UTAMA

 PEMERINTAH KABUPATEN PANGASINAN BAKAT DINAS KEHUTANAN Jl. Cendek Perkotaan - Pongkor T. Kab. Pangasinan - Kalimantan Barat		 PEMERINTAH KABUPATEN PANGASINAN BAKAT DINAS KEHUTANAN Jl. Cendek Perkotaan - Pongkor T. Kab. Pangasinan - Kalimantan Barat	
REGIATAN		PEMBANGUNAN HUTAN KOTA	
PEMBANGUNAN HUTAN KOTA		PEMBANGUNAN HUTAN KOTA	
PEKERJAAN		PEMBANGUNAN JALAN DALAM HUTAN KOTA	
LOKASI		PADANG TUAR, SIMPANG AMPEK PANGINAN BAKAT	
DISEKANJAU		PA	
DIBERIKAN OLEH		 KEPALA BAKAT	
DIBERIKAN OLEH		 PPTK	
DIBERIKAN OLEH		 KEPALA BAKAT	
DIBERIKAN OLEH		 PT. W. J. KONSULTASI KONSULTASI PERENCANAAN PERENCANAAN DAN KONSULTASI MIT	
DIBUAT		 KONTRAKTOR PELAKSANA Wahana Utama KEJOYANTO BANGKA	
TANGGAL	NO. DIBR	JMLH. GBR	
2018			



Potongan Melintang Jalan
 Skala 1 : 20

 PEMERINTAH KABUPATEN PASAMAN BARAT DINAS KEHUTANAN Jl. Komplek Perkotaan, Padang Tuluah Kecamatan Padang Tuluah, Pasaman Barat		
KEGIATAN	PEMBANGUNAN HUTAN KOTA	
PERENCANAAN	PEMBANGUNAN JALAN DALAM HUTAN KOTA	
 KEMAS PADANG TULUH, SIMPANG ARPEK PASAMAN BARAT DIREKTORAT Drs. RYANNA, M.Si NIP. 19630801198001001 DIBETULUJ		
PPTK  B. N. H. D. I. B. NIP. 19620101198001001 DIPERIKSA  KONSULTAN PERENCANAAN WABAHAN UTAMA PT. WABAHAN ENGINEERING CONSULTANT Jl. Raya S. I. A. - D. I. B. BEKELANG, ST. KEC. PADANG TULUH KAB. PASAMAN BARAT DIBUAT  Dra. WAHANA, M.Si NIP. 19630801198001001		
TANGGAL	NO. DSR	JMLH. DSR
2016		

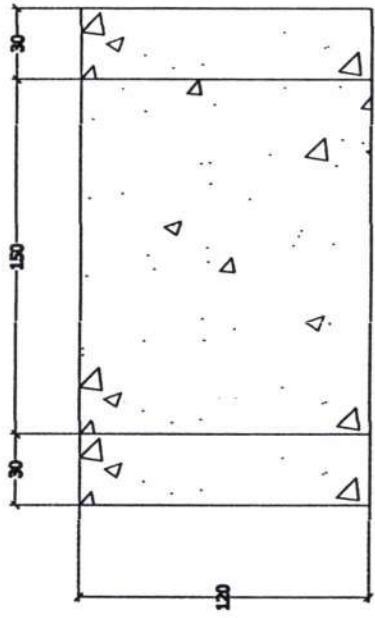

DENAH PLAT DEUKER
Skala 1 : 20

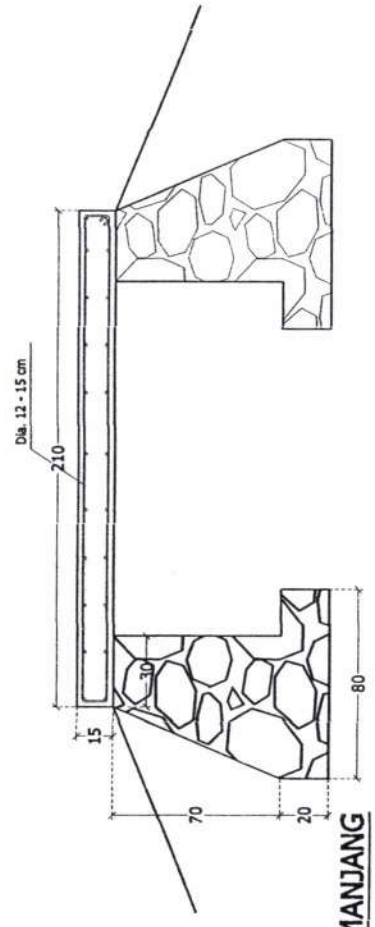

POTONGAN MEMANJANG
Skala 1 : 20

KEGIATAN

PEMBANGUNAN HUTAN KOTA

PEKERJAAN

PEMBANGUNAN JALAN DALAM HUTAN KOTA

LOKASI

PADANG TUJUH, SEMPANG AMPEK
PASAMAN BARAT

DIREKTORAT



DIREKTORAT KEHUTANAN
 PASAMAN BARAT
 SUMATERA BARAT
 26111

PPPK

SURTIKHAJIR

PEMERINTAH KABUPATEN PASAMAN BARAT



DIPERIKSA

KONSULTAN PERENCANAAN

PT. MATUTAMA ENGINEERING CONSULTANT



PT. MATUTAMA ENGINEERING CONSULTANT
 JALAN ...
 ...

KONTRAKTOR PELAKSANA

Wahana Utama



PT. WAHANA UTAMA
 JLN. ...
 ...

TANGGAL	NO. DSR	JML. LBR
	2016	

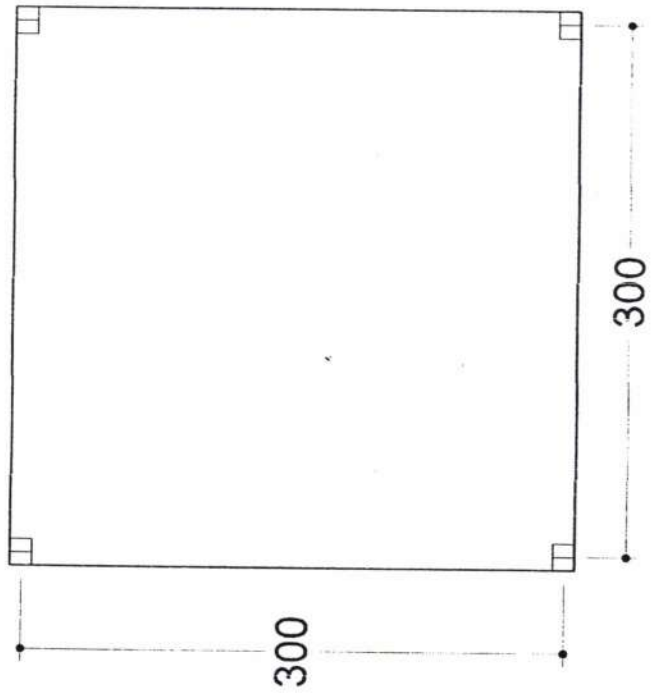



DENAH GEZESO
 SKALA 1 : 40

KEGIATAN	PEMBANGUNAN HUTAN KOTA
PERSEJUAN	PEMBANGUNAN JALAN DALAM HUTAN KOTA
LOKASI	PUDANGTULUH, SIMPANG ANPEK PASAMAN BARAT
DIREKTORI	PT. MULYANA ENGINEERING CONSULTANT
PPTK	ERDIYANTO
PEREKOR	Wahana Utama
TANGGAL	2016
NO. GPR	
JMLH GBR	

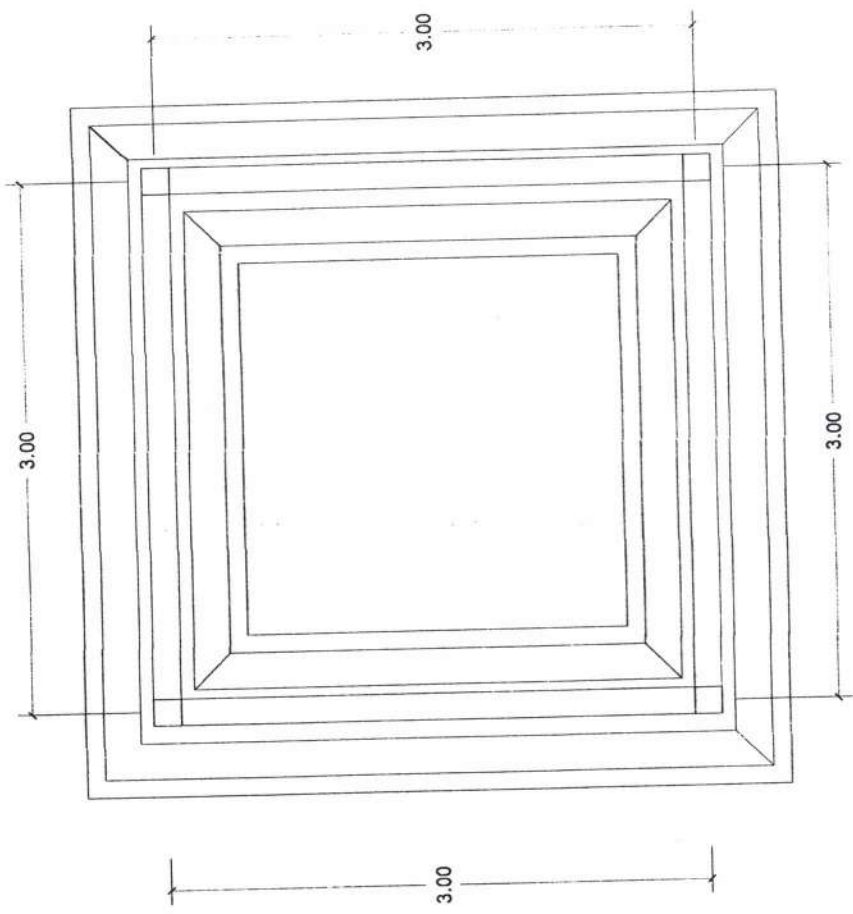

DENAH FONDASI
 SKALA 1 : 40

KONTRAKTOR PELAKSANA
 Wahana Utama
 ERDIYANTO
 KECALAKAWANAN

PADA BAWAH KEBUNYAKAN PASAMAN BARAT
DINAS KEHUTANAN
 Kabupaten Pasaman Barat
 Jl. Lingkar Pasaman, Kecamatan Pasaman Barat
 Kabupaten Pasaman Barat, Sumatera Barat

KEGIATAN
 PEMBANGUNAN HUTAN KOTA

PEKERJAAN
 PEMBANGUNAN JALAN DALAM HUTAN KOTA

LOKASI
 PANGANG TUJUH, SIRIPANG AMPER
 PASAMAN BARAT

DITETAPILAH
 SUDHARTO, S.T., S.E.
 NIP. 196301011980031001
 INGENIUR SIPIL
 PPTK

DITVERIFIKASI
 SUDHARTO, S.T., S.E.
 NIP. 196301011980031001
 INGENIUR SIPIL
 PPTK

DIVERIFIKASI
 KONSULTAN PERENCANAAN
 DAN ENGINEERING CONSULTANT
Wahana Utama
 KECAMATAN PASAMAN BARAT
 KABUPATEN PASAMAN BARAT
 SUMATERA BARAT

DIBUAT
 KONSULTOR PELAKSANA
 Wahana Utama

EERDIYANTO
 Instruktur

NO. GER.
 2018

TANGGAL
 2018

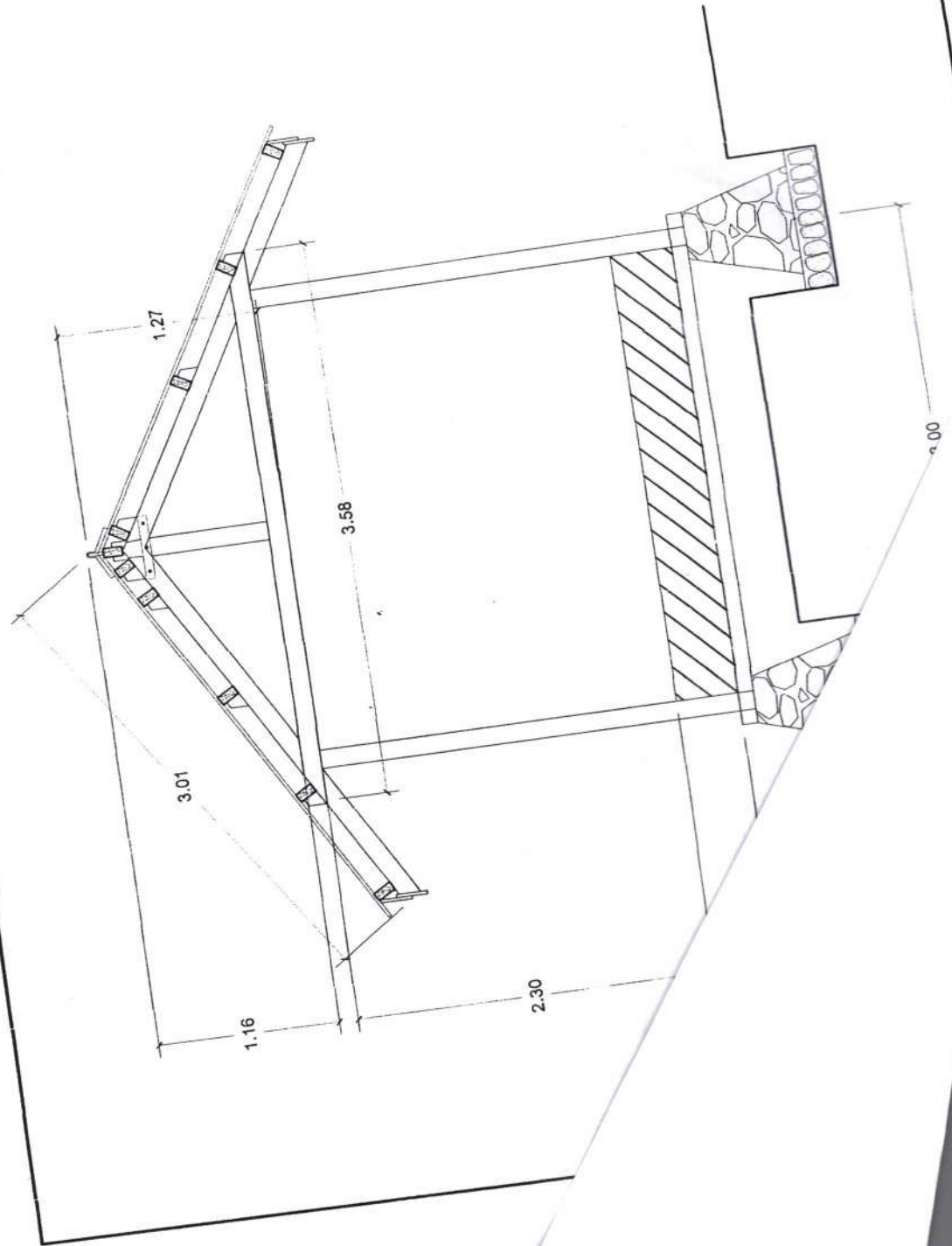

KEGIATAN
 PEMBANGUNAN HUTAN KOTA
 PEKERJAAN
 PEMBANGUNAN JALAN DALAM HUTAN KOTA

ID/DAISI
 PANGANG TULUH, SEMPANG AMPEK
 PASARANBARAT
 DOKUMEN
 PA

 DR. H. HANNAH HAS
 Insinyur Sipil (T)

PPTK

 BURHANUDIN
 Insinyur Sipil (T)

DIPERSEKUTU
 PERUSAHAAN PERENCANAAN
 PT. MULYATI ENGINEERING CONSULTANT

 MULYATI
 Insinyur Sipil (T)

KONTRAKTOR PELAKSANA
 Wahana Utama

 EDUARDUS
 Insinyur Sipil (T)

DIBUAT
 TANGGAL
 2016
 NO. DOK
 JMLH DOK

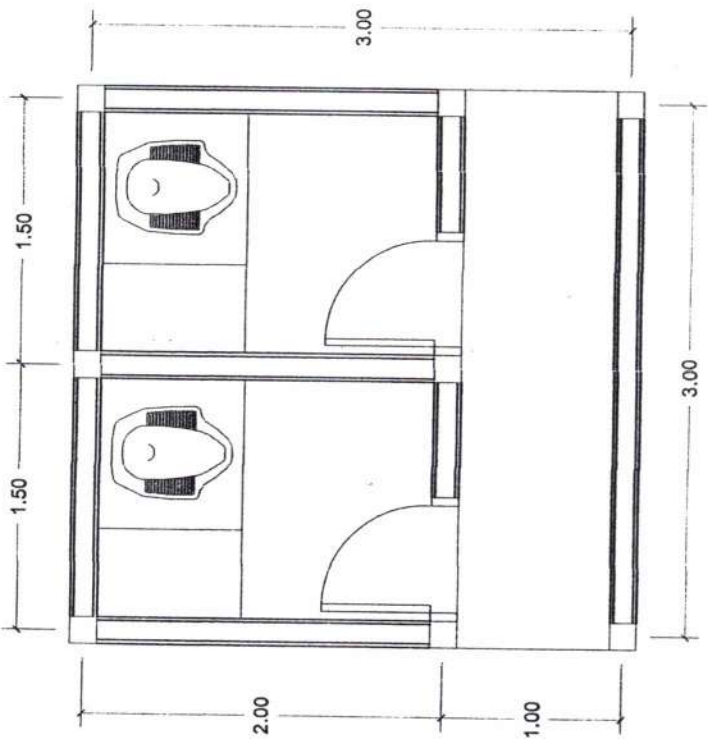

DENAH WC UMUM
 SKALA 1 : 40

LOKASI
 PADANG TUOH, SIMPANG AMPEK
 PASAMAN BARAT

DITEMUKU

 D. R. YANNA H.S.
 NIP. 197003120010001000

DIBUAT

 S. H. H. H.
 NIP. 197003120010001000

PPTK
 PPTK
 PPTK

KONTRAKOR PERALAMAN
 Wahana Utama
 JALAN ANTAS AIR HAJI
 ERIYANTO
 KECAMATAN SUNGAI LINGGAT
 KABUPATEN PASAMAN BARAT

KONTRAKOR PERALAMAN
 Wahana Utama
 JALAN ANTAS AIR HAJI
 ERIYANTO
 KECAMATAN SUNGAI LINGGAT
 KABUPATEN PASAMAN BARAT

TANGGAL	NO. DSR	JMLH. DSR
2018		

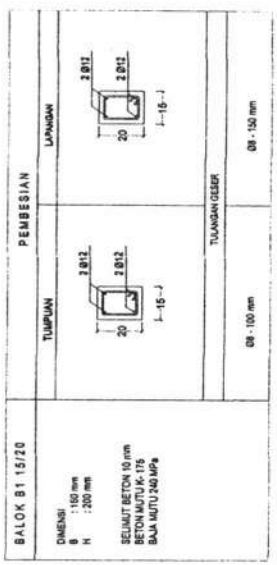
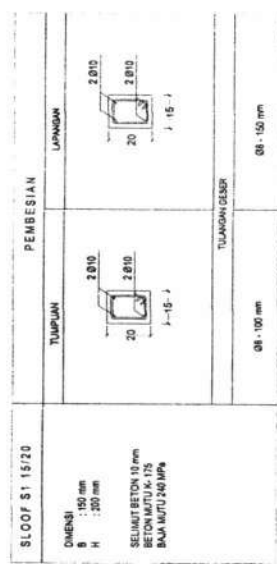
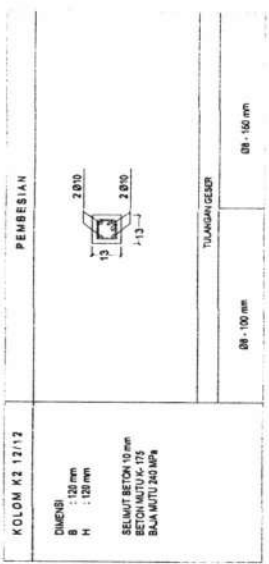

DETAIL PEMBERSIAN

SKALA 1 : 80

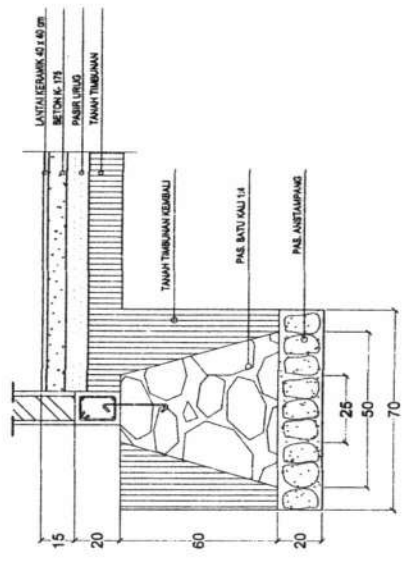

DETAIL PONDASI BATU KALI

SKALA 1 : 80



PEMERINTAH KABUPATEN PASAMAN BARAT
DINAS KEHUTANAN

Jln. Komplek Pertanian Padang Tujuh, Pasaman Barat

KEGIATAN : **PEMBANGUNAN HUTAN KOTA**
PEKERJAAN : **PEMBANGUNAN JALAN DALAM HUTAN KOTA**
LOKASI : **PADANG TUJUH, KAB. PASAMAN BARAT**

MUTHUAL CEK NOL (MC 0)

KONTRAKTOR PELAKSANA
CV. WAHANA UTAMA

MUTHUAL CEK NOL (MC 0)

KEGIATAN : PEMBANGUNAN HUTAN KOTA
 PEKERJAAN : PEMBANGUNAN JALAN DALAM HUTAN KOTA
 LOKASI : PADANG TUJUH, PASAMAN BARAT
 TAHUN : 2016

NO. SPK : 522/20/SPK - Pergi/DINHUT - 2016
 TANGGAL : 22/02/2016
 NILAI KONTRAK : Rp. 189.000.000,-
 KONTRAKTOR : CV. WAHANA UTAMA

NO	JENIS PEKERJAAN	KONTRAK/MC 0			Pekerjaan Tambah			Pekerjaan Kurang			FINAL QUANTITY				
		STN	Volume	Harga Satuan	Jumlah Harga	%	Volume	Jumlah Harga	Volume	Jumlah Harga	STN	Volume	Harga Satuan	Jumlah Harga	%
I	PEKERJAAN PENDAHULUAN				Rp	6.127.960,00	3,57						Rp	6.127.960,00	3,57
	1. Peralatan Lapangan	Ls	1,00	Rp 250.000,00	Rp	250.000,00	0,15							250.000,00	0,15
	2. Pembersihan Badan Jalan	M2	534,36	Rp 11.000,00	Rp	5.877.960,00	3,42							5.877.960,00	3,42
II	PEKERJAAN KANSTIN				Rp	37.235.336,31	21,67						Rp	37.235.336,31	21,67
	1. Penggalian Tanah	M3	80,15	Rp 65.175,00	Rp	5.223.776,25	3,04							5.223.776,25	3,04
	2. Pas Batu Batako	M2	160,31	Rp 108.520,00	Rp	17.396.840,00	10,13							108.520,00	10,13
	3. Piseigran 1 : 4	M2	160,31	Rp 56.522,36	Rp	9.125.233,53	5,31							9.125.233,53	5,31
	4. Pek. Ac an	M2	160,31	Rp 34.243,00	Rp	5.489.485,33	3,19							34.243,00	3,19
III	PEKERJAAN BADAN JALAN				Rp	69.183.343,82	40,27						Rp	69.183.343,82	40,27
	1. Tanah Ujung	M3	48,09	Rp 137.610,00	Rp	6.617.664,90	3,85							6.617.664,90	3,85
	2. Urugan Pasir	M3	16,03	Rp 137.610,00	Rp	2.205.888,30	1,28							2.205.888,30	1,28
	3. Pas Paving Block 16 cm Warna	M2	320,62	Rp 182.957,50	Rp	58.659.833,65	34,14							58.659.833,65	34,14
	4. Pek. Gorong - Gorong Beton Dia 60 cm	M'	3,60	Rp 472.210,27	Rp	1.699.956,97	0,99							472.210,27	0,99
IV	PEKERJAAN GAZEBO 1 UNIT				Rp	10.851.694,98	6,32						Rp	10.851.694,98	6,32
	1. Penggalian Tanah	M3	1,80	Rp 65.175,00	Rp	117.315,00	0,07							65.175,00	0,07
	2. Pekerjaan Anslampang	M3	1,44	Rp 342.500,00	Rp	493.200,00	0,29							493.200,00	0,29
	3. Pekerjaan Pasangan Batu Kali	M3	2,10	Rp 727.626,00	Rp	1.527.972,60	0,89							1.527.972,60	0,89
	4. Pek. Tanah Timbunan	M3	5,40	Rp 137.810,00	Rp	743.064,00	0,43							743.064,00	0,43
	5. Cor Beton K-175	M3	0,63	Rp 842.856,43	Rp	530.999,55	0,31							530.999,55	0,31
	6. Pas Keramik 10 x 10 cm	M2	9,00	Rp 186.500,00	Rp	1.678.500,00	0,98							1.678.500,00	0,98
	7. Pek Kayu Kuda-Kuda Klas I	M3	0,51	Rp 7.188.337,50	Rp	3.666.924,63	2,13							3.666.924,63	2,13
	8. Pas Atap Seng Warna B.U.L.S.20	M2	32,24	Rp 64.955,00	Rp	2.094.145,20	1,22							2.094.145,20	1,22
V	PEKERJAAN WC														
A	PEKERJAAN FONDASI				Rp	5.370.190,24	3,13						Rp	5.370.190,06	3,13
	1. Penggalian Tanah	M3	6,84	Rp 65.175,00	Rp	445.790,00	0,26							65.175,00	0,26
	2. Pekerjaan Anslampang	M3	2,28	Rp 342.500,00	Rp	780.900,00	0,45							342.500,00	0,45
	3. Pekerjaan Pasangan Batu Kalli	M3	5,65	Rp 727.626,00	Rp	4.112.752,32	2,39							4.112.752,32	2,39
	4. Pekerjaan Timbunan Kembali	M3	1,41	Rp 21.725,00	Rp	30.700,14	0,02							30.700,14	0,02
B	PEKERJAAN BETON STRUKTUR				Rp	9.027.221,62	5,25						Rp	9.027.221,62	5,25
	1. Stof 15 x 20 CM	Kg	95,27	Rp 14.459,95	Rp	1.378.545,24	0,80							1.378.545,24	0,80
	Pembesian	M2	7,60	Rp 108.366,50	Rp	823.569,40	0,48							823.569,40	0,48
	Bekisting Stof	M3	0,57	Rp 842.856,43	Rp	480.428,17	0,28							480.428,17	0,28
	Beton K-175	M3	0,57	Rp 842.856,43	Rp	480.428,17	0,28							480.428,17	0,28
	2. Kolom 13 x 13 CM	Kg	97,65	Rp 14.459,95	Rp	1.412.950,62	0,82							1.412.950,62	0,82
	Pembesian	M2	6,24	Rp 130.427,00	Rp	813.864,48	0,47							813.864,48	0,47
	Bekisting Kolom	M3	0,55	Rp 842.856,43	Rp	463.571,04	0,27							463.571,04	0,27
	Beton K-175	M3	0,55	Rp 842.856,43	Rp	463.571,04	0,27							463.571,04	0,27
	3. Balok 15 x 20 CM	Kg	131,85	Rp 14.459,95	Rp	1.907.862,31	1,11							1.907.862,31	1,11
	Pembesian	M2	9,90	Rp 130.427,00	Rp	1.291.227,30	0,75							1.291.227,30	0,75
	Bekisting Balok	M3	0,54	Rp 842.856,43	Rp	455.142,47	0,26							455.142,47	0,26
	Beton K-175	M3	0,54	Rp 842.856,43	Rp	455.142,47	0,26							455.142,47	0,26
C	PEKERJAAN KAP ATAP				Rp	4.366.788,85	2,54						Rp	4.366.788,85	2,54
	1. Pas Kuda-Kuda Kayu	M3	0,08	Rp 7.188.337,50	Rp	575.047,00	0,33							575.047,00	0,33
	2. Pas Kayu Gording	M3	0,13	Rp 5.450.000,00	Rp	708.500,00	0,41							708.500,00	0,41
	3. Pas Atap B.U.L.S Warna	M2	29,07	Rp 64.955,00	Rp	1.888.241,85	1,10							1.888.241,85	1,10
	4. Pas Lisiplan Kayu 3/20	M'	13,00	Rp 65.000,00	Rp	845.000,00	0,49							845.000,00	0,49
	5. Pas Bola - Bola	M'	10,00	Rp 35.000,00	Rp	350.000,00	0,20							350.000,00	0,20

NO	JENIS PEKERJAAN	KONTRAK / MC 0			Pekerjaan Tambah			Pekerjaan Kurang			FINAL QUANTITY			
		STN	Volume	Harga Satuan	Volume	Jumlah Harga	%	Volume	Jumlah Harga	STN	Volume	Harga Satuan	Jumlah Harga	%
D	PEKERJAAN KUSEN & DINDING	V3	0.11	Rp 6.525.117,50	Rp 8.994.831,70	5.24				M3	0.11	6.525.117,50	Rp 8.994.831,70	5.24
		V2	15.45	Rp 137.867,40	Rp 2.130.051,33	0.43				M2	15.45	137.867,40	2.130.051,33	0.43
		V2	17.45	Rp 127.820,00	Rp 2.230.459,00	1.24				M2	17.45	127.820,00	2.230.459,00	1.24
		V2	30.90	Rp 61.740,54	Rp 1.907.782,69	1.30				M2	30.90	61.740,54	1.907.782,69	1.30
		V2	34.90	Rp 55.922,36	Rp 1.966.590,36	1.11				M2	34.90	55.922,36	1.966.590,36	1.11
E	PEKERJAAN PLAFOND	V2	25.00	Rp 95.744,00	Rp 2.393.600,00	1.16				M2	25.00	95.744,00	2.393.600,00	1.16
		V2	25.00	Rp 45.511,50	Rp 1.140.287,50	0.66				M2	25.00	45.511,50	1.140.287,50	0.66
F	PEKERJAAN LANTAI	V3	2.70	Rp 137.510,00	Rp 371.547,00	3.02				M3	2.70	137.510,00	371.547,00	3.02
		V3	C.45	Rp 137.510,00	Rp 61.924,50	0.22				M3	0.45	137.510,00	61.924,50	0.22
		V2	C.63	Rp 842.856,43	Rp 530.999,55	0.31				M3	0.63	842.856,43	530.999,55	0.31
		V2	15.84	Rp 185.560,00	Rp 2.955.110,40	1.72				M2	15.84	185.560,00	2.955.110,40	1.72
		V2	6.84	Rp 185.560,00	Rp 1.276.070,40	0.74				M2	6.84	185.560,00	1.276.070,40	0.74
G	PEKERJAAN PINTU & JENDELA	V2	2.94	Rp 455.150,00	Rp 1.464.678,60	1.46				M2	2.94	455.150,00	1.464.678,60	1.46
		Bh	6.00	Rp 39.314,00	Rp 235.884,00	0.85				Bh	6.00	39.314,00	235.884,00	0.85
		Bh	4.00	Rp 52.404,00	Rp 209.616,00	0.14				Bh	4.00	52.404,00	209.616,00	0.14
		Bh	2.00	Rp 307.940,00	Rp 603.680,00	0.35				Bh	2.00	307.940,00	603.680,00	0.35
H	PEKERJAAN SANITASI	V	10.00	Rp 12.879,24	Rp 128.792,40	3.95				M	10.00	12.879,24	128.792,40	3.95
		Bh	2.00	Rp 71.271,75	Rp 142.543,50	0.07				Bh	2.00	71.271,75	142.543,50	0.07
		V	7.00	Rp 103.951,65	Rp 727.661,55	0.28				M	7.00	103.951,65	727.661,55	0.28
		Bh	8.00	Rp 143.353,25	Rp 1.147.146,00	0.42				M	8.00	143.353,25	1.147.146,00	0.42
		Bh	2.00	Rp 53.148,00	Rp 106.296,00	0.67				Bh	2.00	53.148,00	106.296,00	0.67
		Bh	2.00	Rp 602.239,00	Rp 1.204.478,00	0.11				Bh	2.00	602.239,00	1.204.478,00	0.11
		Bh	1.00	Rp 3.250.000,00	Rp 3.250.000,00	1.89				Bh	1.00	3.250.000,00	3.250.000,00	1.89
I	PEKERJAAN FINISHING	V2	65.80	Rp 17.822,09	Rp 1.172.693,52	1.53				M2	65.80	17.822,09	1.172.693,52	1.53
		V2	25.25	Rp 35.946,47	Rp 1.012.662,78	0.68				M2	25.25	35.946,47	1.012.662,78	0.68
		V2	25.00	Rp 17.822,09	Rp 445.552,25	0.28				M2	25.00	17.822,09	445.552,25	0.28
JUMLAH				Rp 171.818.591,29							Rp 171.818.591,29			
PPN 10 %				Rp 17.181.859,13							Rp 17.181.859,13			
JUMLAH				Rp 189.000.450,42	100,00						Rp 189.000.450,42		100,00	
DIBULATKAN				Rp 189.000.000,00							Rp 189.000.000,00			

Seratus Delapan Puluh Sembilan Juta Rupiah

Seratus Delapan Puluh Sembilan Juta Rupiah

Simpang Ampel, 22 Februari 2016

D. Nur Cah

Kontraktor Pelaksana

CV WIRAWA UTAMA

JALAN WIRAWA UTAMA

KEC. MANJANTAS AIR HATI

KAB. MANJANTAS AIR HATI

KEC. MANJANTAS AIR HATI

PERUMAHAN BARAT

Direktur

Ditiksa Oleh

Konsultan Pengawas

PT. MULYAGUNA ENGINEERING CONSULTANT

JALAN MULYAGUNA

KONSULTAN

PT. MULYAGUNA ENGINEERING CONSULTANT

KONSULTAN

PT. MULYAGUNA ENGINEERING CONSULTANT

KONSULTAN

PT. MULYAGUNA ENGINEERING CONSULTANT

KONSULTAN

PT. MULYAGUNA ENGINEERING CONSULTANT

KONSULTAN

PT. MULYAGUNA ENGINEERING CONSULTANT

KONSULTAN

PT. MULYAGUNA ENGINEERING CONSULTANT

KONSULTAN

PT. MULYAGUNA ENGINEERING CONSULTANT

KONSULTAN

PT. MULYAGUNA ENGINEERING CONSULTANT

KONSULTAN

PT. MULYAGUNA ENGINEERING CONSULTANT

KONSULTAN

Disetujui Oleh

PEJABAT PELAKSANA TEKNIK/KEGIATAN

PPTK

SURAHDI, S.Si

N.P. 19720701 222604 1 015

Direktur

ACTUAL CHECK

KEGIATAN : PEMBANGUNAN HUTAN KOTA
 PEKERJAAN : PEMBANGUNAN JALAN DALAM HUTAN KOTA
 LOKASI : PADANG TUJUH, PASAMAN BARAT
 TAHUN : 2016

NO	PEKERJAAN	PERHITUNGAN						VOLUME	SATUAN		
I PEKERJAAN PENDAHULUAN											
1	Persiapan Lapangan	jumlah	(n) =	1.00	LS			1.00	LS		
2	Pembersihan Badan Jalan	panjang	(p) =	267.18	M						
		lebar	(l) =	2.00	M						
		volume	(v) =	(p)	x	(l)					
			=	267.18	x	2.00		534.36	M ²		
II PEKERJAAN KANSTIN											
1	Penggalian Tanah	panjang	(p) =	534.36	M						
		lebar	(l) =	0.50	M						
		kedalaman	(t) =	0.30	M						
		volume	(v) =	(p)	x	(l)	x	(t)			
			=	534.36	x	0.50	x	0.30	80.15		
									M ³		
2	Pas. Batu Batako	panjang	(p) =	534.36	M						
		tinggi	(t) =	0.30	M						
		volume	(v) =	(p)	x	(t)					
			=	534.36	x	0.30		160.31	M ²		
3	Pliseteran 1 : 4	panjang	(p) =	534.36	M						
		tinggi	(t) =	0.30	M						
		volume	(v) =	(p)	x	(t)					
			=	534.36	x	0.30		160.31	M ²		
4	Pek. Acian							160.31	M ²		
III PEKERJAAN BADAN JALAN											
1	Tanah Urug	panjang	(p) =	267.18	M						
		lebar	(l) =	1.20	M						
		tebal	(t) =	0.15	M						
		volume	(v) =	(p)	x	(l)	x	(t)			
			=	267.18	x	1.20	x	0.15	48.09		
									M ³		
2	Urugan Pasir	panjang	(p) =	267.18	M						
		lebar	(l) =	1.20	M						
		tebal	(t) =	0.05	M						
		volume	(v) =	(p)	x	(l)	x	(t)			
			=	267.18	x	1.20	x	0.05	16.03		
									M ³		
3	Pas. Paving Block T 6 cm Warna	panjang	(p) =	267.18	M						
		lebar	(l) =	1.20	M						
		volume	(v) =	(p)	x	(l)					
			=	267.18	x	1.20		320.62	M ²		
4	Pek. Gorong- Gorong Beton Dia 60 cm	panjang	(p) =	1.20	M						
		jumlah	(n) =	3.00	Tik						
		volume	(v) =	(p)	x	(n)					
			=	1.20	x	3.00		3.60	M ³		
IV PEKERJAAN GAZEBO 1 UNIT											
1	Penggalian Tanah	panjang	(p) =	12.00	M						
		lebar	(l) =	0.50	M						
		kedalaman	(t) =	0.30	M						
		volume	(v) =	(p)	x	(l)	x	(t)			
			=	12.00	x	0.50	x	0.3	1.80		
									M ³		
2	Pekerjaan Anslampang	panjang	(p) =	12.00	M						
		lebar	(l) =	0.60	M						
		tebal	(t) =	0.20	M						
		volume	(v) =	(p)	x	(l)	x	(t)			
			=	12.00	x	0.60	x	0.2	1.44		
									M ³		
3	Pekerjaan Pasangan Batu Kali	sisi atas	(a) =	0.20	M						
		sisi bawah	(b) =	0.50	M						
		tinggi	(t) =	0.50	M						
		panjang	(p) =	12.00	M						
		volume	(v) =	((a)	+	(b)) x	(t)	x	(p)
			=	(0.20	+	0.50) x	0.50	x	12.00
										2.10	
										M ³	
4	Pek. Tanah Timbunan	panjang	(p) =	3.00	M						
		lebar	(l) =	3.00	M						
		kedalaman	(t) =	0.60	M						
		volume	(v) =	(p)	x	(l)	x	(t)			
			=	3.00	x	3.00	x	0.6	5.40		
									M ³		
5	Cor Beton K- 175	panjang	(p) =	3.00	M						
		lebar	(l) =	3.00	M						
		kedalaman	(t) =	0.07	M						
		volume	(v) =	(p)	x	(l)	x	(t)			

NO	PEKERJAAN	PERHITUNGAN	VOLUME	SATUAN
		= $3.00 \times \frac{3.00}{2} \times 0.07$	0.63	M ³
6	Pas. Keramik 0.6 x 0.6 m	panjang (p) = 3.00 M lebar (l) = 3.00 M volume (v) = (p) x (l) = 3.00 x 3.00	9.00	M ³
7	Pek. Kayu Kuda-Kuda Klas I	Tiang = 0.05 x 0.1 x 2.40 x 8.00 = 0.10 M ³ Kuda-Kuda = 0.05 x 0.1 x 32.00 x 2.00 = 0.32 M ³ Rangka Kayu Sandaran = 0.05 x 0.1 x 18.00 x 1.00 = 0.09 M ³ Volume Kayu Kusen = 0.51 M ³	0.51	M ³
8	Dinding sandaran	Lamberserang = 9.00 x 0.5 = 4.50 M ²	4.50	M ²
9	Pas. Atap Seng Warna BJLS 20	Bag. Samping = $\left(\frac{5.20 + 3.10}{2} \right) \times 4$ sisi = 3.24 M ² Jumlah Total = 32.24 M ²	32.24	M ²
10	Pengecatan	Rangka kayu sandaran = 0.40 x 3 x 4 = 4.80 M ² Rangka kayu sandaran = 9.00 x 0.5 = 4.50 M ²	9.30	M ²
V	PEKERJAAN WC			
A	PEKERJAAN FONDASI			
1	Penggalian Tanah	panjang (p) = 3.00 M lebar (l) = 3.00 M kedalaman (t) = 2.00 M volume (v) = (p) x (l) x (t) = 19.00 x 0.60 x 0.60 = 6.84 M ³	6.84	M ³
2	Pekerjaan Anstampang	panjang (p) = 19.00 M lebar (l) = 0.60 M tebal (t) = 0.20 M volume (v) = (p) x (l) x (t) = 19.00 x 0.60 x 0.20 = 2.28 M ³	2.28	M ³
3	Pekerjaan Pasangan Batu Kali	sisi atas (a) = 0.25 M sisi bawah (b) = 0.60 M tinggi (t) = 0.70 M panjang (p) = 19.00 M volume (v) = $\left(\frac{(a) + (b)}{2} \right) \times (t) \times (p)$ = $\left(\frac{0.25 + 0.60}{2} \right) \times 0.70 \times 19.00 = 5.65$ M ³	5.65	M ³
4	Pekerjaan Timbunan Kembali	galian = 5.65 x 0.25 = 1.41 M ³	1.41	M ³
B	PEKERJAAN BETON STRUKTUR			
1	Sloof 15 x 20 CM	panjang (p) = 18.00 M lebar (l) = 0.15 M tinggi (t) = 0.20 M volume (v) = (p) x (l) x (t) = 18.00 x 0.15 x 0.20 = 0.54 M ³ Pembesian volume beton / M ³ = 0.03 M ³ diameter besi (mm) 10 = 0.62 Kg/M panjang (l) = 1.10 M jumlah = 4.00 M berat besi = 2.71 Kg diameter besi (mm) 8 = 0.39 Kg/M panjang = 0.70 M jumlah = 8.33 M berat besi = 2.30 Kg analisis pembesian = 167.14 Kg/M ³ volume pembesian = 167.14 x 0.54 = 90.26 Kg Bekisting Sloof lebar (l) = 0.15 M tebal (t) = 0.70 M panjang (p) = 1.00 M volume (v) = (l) x (t) x (p) = 0.40 M ² analisis bekisting = 13.33 M ² /M ³ volume bekisting = 13.33 x 0.54 = 7.20 M ² Beton K-175 = 0.54 M ³	90.26	Kg
2	Kolom 15 x 15 CM	panjang (p) = 0.15 M lebar (l) = 0.15 M		

NO	PEKERJAAN	PERHITUNGAN	VOLUME	SATUAN
		tinggi (t) = 3.00 M		
		jumlah (n) = 6.00 Titik		
		volume (v) = (p) x (l) x (t) x (n)		
		= 0.15 x 0.15 x 3.00 x 6.00		
		= 0.41 M ³		
		Pembesian		
		volume beton / M' = 0.02 M ³		
		diameter besi (mm) 10 = 0.62 Kg/M		
		panjang = 1.05 M		
		jumlah = 4.00		
		berat besi = 2.59 Kg		
		diameter besi (mm) 8 = 0.39 Kg/M		
		panjang = 0.45 M		
		jumlah = 8.33		
		berat besi = 1.48 Kg		
		analisis pembesian = 180.84 Kg/M ³		
		volume pembesian = 180.84 x 0.41	73.24	Kg
		Bekisting Kolom		
		panjang (p) = 0.13 M		
		lebar (l) = 0.13 M		
		tinggi (t) = 1.00 M		
		volume (v) = (p) x (l) x (t)		
		= 0.26 x 1.00 = 0.26 M ³		
		analisis bekisting = 11.56 M ² /M ³		
		volume bekisting = 11.56 x 0.41	4.68	M ²
		Beton K-175	0.41	M ³
3	Kolom Teras 20 x 20 CM	panjang (p) = 0.20 M		
		lebar (l) = 0.20 M		
		tinggi (t) = 3.00 M		
		jumlah (n) = 2.00 Titik		
		volume (v) = (p) x (l) x (t) x (n)		
		= 0.20 x 0.20 x 3.00 x 2.00		
		= 0.24 M ³		
		Pembesian		
		volume beton / M' = 0.04 M ³		
		diameter besi (mm) 10 = 0.62 Kg/M		
		panjang = 1.05 M		
		jumlah = 4.00		
		berat besi = 2.59 Kg		
		diameter besi (mm) 8 = 0.39 Kg/M		
		panjang = 0.45 M		
		jumlah = 8.33		
		berat besi = 1.48 Kg		
		analisis pembesian = 101.72 Kg/M ³		
		volume pembesian = 101.72 x 0.24	24.41	Kg
		Bekisting Kolom		
		panjang (p) = 0.13 M		
		lebar (l) = 0.13 M		
		tinggi (t) = 1.00 M		
		volume (v) = (p) x (l) x (t)		
		= 0.26 x 1.00 = 0.26 M ³		
		analisis bekisting = 6.50 M ² /M ³		
		volume bekisting = 6.50 x 0.24	1.56	M ²
		Beton K-175	0.24	M ³
4	Balok 15 x 20 CM	panjang (p) = 18.00 M		
		lebar (l) = 0.15 M		
		tinggi (t) = 0.20 M		
		volume (v) = (p) x (l) x (t)		
		= 18.00 x 0.15 x 0.20		
		= 0.54 M ³		
		Pembesian		
		volume beton / M' = 0.03 M ³		
		diameter besi (mm) 12 = 0.89 Kg/M		
		panjang = 1.05 M		
		jumlah = 4.00		
		berat besi = 3.73 Kg		
		diameter besi (mm) 10 = 0.62 Kg/M		
		panjang = 0.70 M		
		jumlah = 8.33		
		berat besi = 3.60 Kg		
		analisis pembesian = 244.16 Kg/M ³		
		volume pembesian = 244.16 x 0.54	131.85	Kg
		Bekisting Balok		
		lebar (l) = 0.15 M		
		tebal (t) = 0.20 M		
		panjang (p) = 1.00 M		
		volume (v) = (l) x (p) x (t)		
		= 0.55 x 1.00 = 0.55 M ³		
		analisis bekisting = 18.33 M ² /M ³		
		volume bekisting = 18.33 x 0.54	9.90	M ²
		Beton K-175	0.54	M ³
C	PEKERJAAN KAP ATAP			
1	Pas. Kuda-Kuda Kayu	<i>Kuda-Kuda K1</i>		
		kayu = 5.00 x 10.00 = 0.005		
		panjang (p) = 5.00 M		
		jumlah (n) = 3 Unit		
		volume (v) = 0.01 x 5.00 x 3		

NO	PEKERJAAN	PERHITUNGAN	VOLUME	SATUAN
		0.08 M ³	0.08	M ³
2	Pas. Kayu Gording	<i>Nok Gording</i> kayu = 5.00 x 10.00 = 0.005 panjang (p) = 5.00 M jumlah (n) = 1 Unit volume (v) = 0.01 x 5.00 x 1 = 0.03 M ³ <i>Gording K1</i> kayu = 5.00 x 10.00 = 0.005 panjang (p) = 5.00 M jumlah (n) = 5 Unit volume (v) = 0.01 x 5.00 x 5 = 0.13 M ³		
	Luas Bidang Atap	<i>Bag. Depan</i> = 5.00 x 5.00 = cos 30 (0.86) = 29.07 M ² Total Luas = 29.07 M ²		
3	Pas. Atap BJLS Warna		29.07	M ²
4	Pas. Lstiplank Kayu 3/20		13.00	M
5	Pas. Bola - Bola		10.00	M
D	PEKERJAAN KUSEN & DINDING			
1	Pek. Kayu Kusen	<i>Kusen P1</i> = 0.06 x 0.15 x 6.30 x 2.00 = 0.11 M ³ <i>Volume Kayu Kusen</i>		0.11 M ³
2	Pek. Memi Kayu Kusen	<i>Kusen P1</i> = 0.15 x 5.70 x 2 = 1.71 M ² <i>Volume Memi Kayu Kusen</i>		1.71 M ²
3	Pas. 1/2 Bata 1 : 2	<i>WC / KM</i> = 1.50 x 10.30 = 15.45 M ²	15.45	M ²
4	Pas. 1/2 Bata 1 : 4	= 10.30 x 1.50 = 15.45 M ² = 2.00 x 1.00 = 2.00 M ²		
			17.45	M ²

NO	PEKERJAAN	PERHITUNGAN	VOLUME	SATUAN
5	Plesteran 1 : 2	= 15.45 x 2.00	30.90	M ²
6	Plesteran 1 : 4	= 17.45 x 2.00	34.90	M ²
7	Pekerjaan Acian	= 30.90 + 34.90 = 65.80	65.80	M ²
E	PEKERJAAN PLAFOND			
		R. WC = 25.00 Profil = 22.20		
1	Rangka Plafon Kayu 4/6		Luas 25.00	M ²
2	Pas. Plafond Triplek 4 mm	25.00	Luas 25.00	M ²
3	Pasangan List Profil		Panjang 22.20	M
F	PEKERJAAN LANTAI			
1	Tanah Timbunan	Luas (A) = 9.00 M ² Tebal (t) = 0.30 M Volume (V) = (A) x (t) = 9.00 x 0.30	2.70	M ³
2	Lapisan Pasir	Luas (A) = 9.00 M ² Tebal (t) = 0.05 M Volume (V) = (A) x (t) = 9.00 x 0.05	0.45	M ³
3	Beton K. 175	Luas (A) = 9.00 M ² Tebal (t) = 0.07 M Volume (V) = (A) x (t) = 9.00 x 0.07	0.63	M ³
4	Pas. Keramik Lantai 30 x 30	KM. Utama = 6.00 M ² KM Teras = 3.00 M ²	15.84	M ²
5	Pas. Keramik Dinding 30 x 30	KM. Utama = 6.84 M ²		
G	PEKERJAAN PINTU & JENDELA			
1	Pintu Panel Kayu	PI = 0.70 x 2.10 x 2.00 = 2.94 M ²	2.94	M ²
2	Engsel Pintu	= 3.00 x 2	6.00	Bh
3	Grendel Pintu	= 2.00 x 2	4.00	Bh
4	Kunci Pintu	= 1.00 x 2	2.00	Bh
H	PEKERJAAN SANITASI			
1	Pas. Pipa PVC 1/2"	Panjang = 10.00 M		
2	Pas. Kran air 1/2"	Jumlah = 2.00 Bh		
3	Pas. Pipa PVC 3"	Panjang = 7.00 M		
4	Pas. Pipa PVC 4"	Panjang = 8.00 M		
5	Floor Drain	Jumlah = 2.00 Bh		
6	Closet Jongkok	Jumlah = 2.00 Bh		
7	Septick tank	jumlah = 1.00 Unit		
J	PEKERJAAN FINISHING			
		Pekerjaan Acian = 65.80 M ²	65.80	M ²
1	Pengecatan Dinding Baru		17.50	M ²
2	Pengecatan Kayu		25.00	M ²
3	Pengecatan Plafond			

Simpang Ampel, 18 April 2016
Dibuat Oleh





PEMERINTAH KABUPATEN PASAMAN BARAT
DINAS KEHUTANAN

Jln. Komplek Pertanian Padang Tujuh, Pasaman Barat

KEGIATAN : **PEMBANGUNAN HUTAN KOTA**
PEKERJAAN : **PEMBANGUNAN JALAN DALAM HUTAN KOTA**
LOKASI : **PADANG TUJUH, KAB. PASAMAN BARAT**

FINAL QUANTITY

KONTRAKTOR PELAKSANA
CV. WAHANA UTAMA

NO	JENIS PEKERJAAN	KONTRAK / M3				PEKERJAAN TAMBAH				PEKERJAAN KURANG				FINAL QUANTITY			
		STN	Volume	Harga Satuan	Jumlah Harga	Volume	Jumlah Harga	Volume	Jumlah Harga	STN	Volume	Harga Satuan	Jumlah Harga	Volume	Jumlah Harga	%	
D	PEKERJAAN KUSEN & DINDING	M3	0.11	Rp 6.528.117,50	Rp 739.948,32	0,43				M3	0.11	6.528.117,50	739.948,32	0,43			
		M2	15,45	Rp 137.867,40	Rp 2.130.051,33	1,24				M2	15,45	137.867,40	2.130.051,33	1,24			
		M2	17,45	Rp 127.850,00	Rp 2.230.459,00	1,30				M2	17,45	127.850,00	2.230.459,00	1,30			
		M2	30,90	Rp 61.740,54	Rp 1.907.782,89	1,11				M2	30,90	61.740,54	1.907.782,89	1,11			
		M2	34,90	Rp 56.922,36	Rp 1.986.590,36	1,16				M2	34,90	56.922,36	1.986.590,36	1,16			
E	PEKERJAAN PLAFOND	M2	25,00	Rp 95.744,00	Rp 2.393.600,00	1,39				M2	25,00	95.744,00	2.393.600,00	1,39			
		M2	25,00	Rp 45.611,50	Rp 1.140.287,50	0,66				M2	25,00	45.611,50	1.140.287,50	0,66			
F	PEKERJAAN LANTAI	M3	2,70	Rp 137.610,00	Rp 371.547,00	0,22				M3	2,70	137.610,00	371.547,00	0,22			
		M3	0,45	Rp 137.610,00	Rp 61.924,50	0,04				M3	0,45	137.610,00	61.924,50	0,04			
		M3	0,63	Rp 842.856,43	Rp 530.999,55	0,31				M3	0,63	842.856,43	530.999,55	0,31			
		M2	15,94	Rp 188.560,00	Rp 2.995.110,40	1,72				M2	15,94	188.560,00	2.995.110,40	1,72			
		M2	6,94	Rp 188.560,00	Rp 1.276.070,40	0,74				M2	6,94	188.560,00	1.276.070,40	0,74			
G	PEKERJAAN PINTU & JENDELA	M2	2,94	Rp 498.190,00	Rp 1.464.678,60	0,85				M2	2,94	498.190,00	1.464.678,60	0,85			
		Bh	6,00	Rp 39.314,00	Rp 235.884,00	0,14				Bh	6,00	39.314,00	235.884,00	0,14			
		Bh	4,00	Rp 52.404,00	Rp 209.616,00	0,12				Bh	4,00	52.404,00	209.616,00	0,12			
		Bh	2,00	Rp 301.840,00	Rp 603.680,00	0,35				Bh	2,00	301.840,00	603.680,00	0,35			
H	PEKERJAAN SANITASI	M	10,00	Rp 12.879,24	Rp 128.792,40	0,07				M	10,00	12.879,24	128.792,40	0,07			
		Bh	2,00	Rp 71.271,75	Rp 142.543,50	0,08				Bh	2,00	71.271,75	142.543,50	0,08			
		M	7,00	Rp 103.951,66	Rp 727.661,55	0,42				M	7,00	103.951,66	727.661,55	0,42			
		M	8,00	Rp 143.383,25	Rp 1.147.146,00	0,67				M	8,00	143.383,25	1.147.146,00	0,67			
		Bh	2,00	Rp 93.148,00	Rp 186.296,00	0,11				Bh	2,00	93.148,00	186.296,00	0,11			
		Bh	2,00	Rp 602.239,00	Rp 1.204.478,00	0,70				Bh	2,00	602.239,00	1.204.478,00	0,70			
		Bh	1,00	Rp 3.250.000,00	Rp 3.250.000,00	1,89				Bh	1,00	3.250.000,00	3.250.000,00	1,89			
I	PEKERJAAN FINISHING	M2	65,80	Rp 17.822,09	Rp 1.172.693,52	0,68				M2	65,80	17.822,09	1.172.693,52	0,68			
		M2	28,25	Rp 35.846,47	Rp 1.012.662,78	0,59				M2	28,25	35.846,47	1.012.662,78	0,59			
		M2	25,00	Rp 17.822,09	Rp 445.552,25	0,26				M2	25,00	17.822,09	445.552,25	0,26			
JUMLAH				Rp 171.818.591,29							Rp 171.818.591,29						
PPN 10 %				Rp 17.181.859,13							Rp 17.181.859,13						
JUMLAH				Rp 189.000.450,42	100,00						Rp 189.000.450,42	100,00					
DIBUATKAN				Rp 189.000.000,00							Rp 189.000.000,00						
Seratus Delapan Puluh Sembilan Juta Rupiah																	
Seratus Delapan Puluh Sembilan Juta Rupiah																	

Ditetapkan Oleh
 PEJABAT PELAKSANA TEKNIK KEGIATAN
 PPTK

Diperiksa Oleh
 KONSULTAN PENGHASILAN
 PT. MUI ALI MA ENGINERING CONSULTANT

Simpang A'cuk, 18 April 2016
 Ditandatangani Oleh

SURAHDI, S.Si.
 NIP. 19720701 200604 1 015

PT. MUI ALI MA ENGINERING CONSULTANT
 KONSULTAN PENGHASILAN
 SURAHDI, S.Si. D/REKTUR

CV. MUI ALI MA ENGINERING CONSULTANT
 KONSULTAN PENGHASILAN
 SURAHDI, S.Si. D/REKTUR

ACTUAL CHEK

KEGIATAN : PEMBANGUNAN HUTAN KOTA
 PEKERJAAN : PEMBANGUNAN JALAN DALAM HUTAN KOTA
 LOKASI : PADANG TUJUH, PASAMAN BARAT
 TAHUN : 2016

NO	PEKERJAAN	PERHITUNGAN						VOLUME	SATUAN
I PEKERJAAN PENDAHULUAN									
1	Persiapan Lapangan	jumlah	(n)	=	1.00	Ls			
							1.00	Ls	
2	Pembersihan Badan Jalan	panjang	(p)	=	267.18	M			
		lebar	(l)	=	2.00	M			
		volume	(v)	=	(p) x (l)				
				=	267.18 x 2.00		534.36	M ²	
II PEKERJAAN KANSTIN									
1	Penggalian Tanah	panjang	(p)	=	534.36	M			
		lebar	(l)	=	0.50	M			
		kedalaman	(t)	=	0.30	M			
		volume	(v)	=	(p) x (l) x (t)				
				=	534.36 x 0.50 x 0.30		80.15	M ³	
2	Pas Batu Batako	panjang	(p)	=	534.36	M			
		tinggi	(t)	=	0.30	M			
		volume	(v)	=	(p) x (t)				
				=	534.36 x 0.30		160.31	M ²	
3	Piseteran 1 : 4	panjang	(p)	=	534.36	M			
		tinggi	(t)	=	0.30	M			
		volume	(v)	=	(p) x (t)				
				=	534.36 x 0.30		160.31	M ²	
4	Pek. Acian						160.31	M ²	
III PEKERJAAN BADAN JALAN									
1	Tanah Urug	panjang	(p)	=	267.18	M			
		lebar	(l)	=	1.20	M			
		tebal	(t)	=	0.15	M			
		volume	(v)	=	(p) x (l) x (t)				
				=	267.18 x 1.20 x 0.15		48.09	M ³	
2	Urugan Pasir	panjang	(p)	=	267.18	M			
		lebar	(l)	=	1.20	M			
		tebal	(t)	=	0.05	M			
		volume	(v)	=	(p) x (l) x (t)				
				=	267.18 x 1.20 x 0.05		16.03	M ³	
3	Pas. Paving Block T 6 cm Warna	panjang	(p)	=	267.18	M			
		lebar	(l)	=	1.20	M			
		volume	(v)	=	(p) x (l)				
				=	267.18 x 1.20		320.62	M ²	
4	Pek. Gorong-Gorong Beton Dia. 60 cm	panjang	(p)	=	1.20	M			
		jumlah	(n)	=	3.00	Tik			
		volume	(v)	=	(p) x (n)				
				=	1.20 x 3.00		3.60	M ³	
IV PEKERJAAN GAZEBO 1 UNIT									
1	Penggalian Tanah	panjang	(p)	=	12.00	M			
		lebar	(l)	=	0.50	M			
		kedalaman	(t)	=	0.30	M			
		volume	(v)	=	(p) x (l) x (t)				
				=	12.00 x 0.50 x 0.3		1.80	M ³	
2	Pekerjaan Anstampang	panjang	(p)	=	12.00	M			
		lebar	(l)	=	0.60	M			
		tebal	(t)	=	0.20	M			
		volume	(v)	=	(p) x (l) x (t)				
				=	12.00 x 0.60 x 0.2		1.44	M ³	
3	Pekerjaan Pasangan Batu Kali	sisi atas	(a)	=	0.20	M			
		sisi bawah	(b)	=	0.50	M			
		tinggi	(t)	=	0.50	M			
		panjang	(p)	=	12.00	M			
		volume	(v)	=	$\frac{(a) + (b)}{2} \times (t) \times (p)$				
				=	$\frac{(0.20 + 0.50)}{2} \times 0.50 \times 12.00$		2.10	M ³	
4	Pek. Tanah Timbunan	panjang	(p)	=	3.00	M			
		lebar	(l)	=	3.00	M			
		kedalaman	(t)	=	0.60	M			
		volume	(v)	=	(p) x (l) x (t)				
				=	3.00 x 3.00 x 0.6		5.40	M ³	
5	Cor Beton K-175	panjang	(p)	=	3.00	M			
		lebar	(l)	=	3.00	M			
		kedalaman	(t)	=	0.07	M			
		volume	(v)	=	(p) x (l) x (t)				

NO	PEKERJAAN	PERHITUNGAN	VOLUME	SATUAN
		$= \frac{3.00 \times 3.00 \times 0.07}{2}$	0.63	M ³
6	Pas. Keramik 0.6 x 0.6 m	panjang (p) = 3.00 M lebar (l) = 3.00 M volume (v) = (p) x (l)		
7	Pek. Kayu Kuda- Kuda Klas I	Tiang = $\frac{3.00 \times 3.00}{0.05 \times 0.1 \times 2.40 \times 8.00}$ Kuda- Kuda = $\frac{0.10 \times 0.10 \times 32.00 \times 2.00}{0.32}$ Rangka Kayu Sandaran = $\frac{0.05 \times 0.1 \times 18.00 \times 1.00}{0.09}$	9.00	M ³
		Volume Kayu Kusen	0.51	M ³
8	Dinding sandaran	Lambersering = $\frac{9.00 \times 0.5}{4.50}$	4.50	M ²
9	Pas. Atap Seng Warna BJLS 20	Bag. Samping = $\frac{(5.20 \times 3.10)}{2} \times 4$ sisi Jumlah Total = 32.24 M ²	32.24	M ²
10	Pengocatan	Rangka kayu sandaran = $\frac{0.40 \times 3 \times 4}{4.80}$ Rangka kayu sandaran = $\frac{9.00 \times 0.5}{4.50}$	9.30	M ²
V	PEKERJAAN WC			
A	PEKERJAAN FONDASI			
1	Penggalian Tanah	panjang (p) = 3.00, 3.00, 3.00 lebar (l) = 0.60 M kedalaman (t) = 0.60 M volume (v) = (p) x (l) x (t) = 19.00 M	6.84	M ³
2	Pekerjaan Anstampang	panjang (p) = 19.00 M lebar (l) = 0.60 M tebal (t) = 0.20 M volume (v) = (p) x (l) x (t) = 19.00 x 0.60 x 0.20	2.28	M ³
3	Pekerjaan Pasangan Batu Kali	sisi atas (a) = 0.25 M sisi bawah (b) = 0.60 M tinggi (t) = 0.70 M panjang (p) = 19.00 M volume (v) = $\frac{(a) + (b)}{2} \times (t) \times (p)$ $= \frac{(0.25 + 0.60)}{2} \times 0.70 \times 19.00$	5.65	M ³
4	Pekerjaan Timbunan Kembali	galian = 5.65 x 0.25	1.41	M ³
B	PEKERJAAN BETON STRUKTUR			
1	Sloof 15 x 20 CM	panjang (p) = 18.00 M lebar (l) = 0.15 M tinggi (t) = 0.20 M volume (v) = (p) x (l) x (t) = 18.00 x 0.15 x 0.20 = 0.54 M ³ Pembesian volume beton / M ³ = 0.03 M ³ diameter besi (mm) = 10 = 0.62 Kg/M panjang = 1.10 M jumlah = 4.00 berat besi = 2.71 Kg diameter besi (mm) = 8 = 0.39 Kg/M panjang = 0.70 M jumlah = 8.33 berat besi = 2.30 Kg analisis pembesian = 167.14 Kg/M ³ volume pembesian = 167.14 x 0.54 = 90.26 Kg Bekisting Sloof lebar (l) = 0.15 M tebal (t) = 0.20 M panjang (p) = 1.00 M volume (v) = (l) x (t) x (p) = 0.40 M ² analisis bekisting = 13.33 M ² /M ³ volume bekisting = 13.33 x 0.54 = 7.20 M ²	90.26	Kg
2	Kolom 15 x 15 CM	panjang (p) = 0.15 M lebar (l) = 0.15 M	0.54	M ³

NO	PEKERJAAN	PERHITUNGAN	VOLUME	SATUAN
		tinggi (l) = 3.00 M		
		jumlah (n) = 6.00 Titik		
		volume (v) = (p) x (l) x (n)		
		= 0.15 x 0.15 x 3.00 x 6.00		
		= 0.41 M ³		
		Pembesian		
		volume beton / M' = 0.02 M ³		
		diameter besi (mm) 10 = 0.62 Kg/M		
		panjang = 1.05 M		
		jumlah = 4.00		
		berat besi = 2.59 Kg		
		diameter besi (mm) 8 = 0.39 Kg/M		
		panjang = 0.45 M		
		jumlah = 8.33		
		berat besi = 1.48 Kg		
		analisis pembesian = 180.84 Kg/M ³		
		volume pembesian = 180.84 x 0.41	73.24	Kg
		Bekisting Kolom		
		panjang (p) = 0.13 M		
		lebar (l) = 0.13 M		
		tinggi (t) = 1.00 M		
		volume (v) = (p) x (l) x (t)		
		= 0.26 x 0.13 x 1.00 = 0.26 M ³		
		analisis bekisting = 11.56 M ² /M ³		
		volume bekisting = 11.56 x 0.41	4.68	M ²
		Beton K- 175	0.41	M ³
3	Kolom Teras 20 x 20 CM	panjang (p) = 0.20 M		
		lebar (l) = 0.20 M		
		tinggi (t) = 3.00 M		
		jumlah (n) = 2.00 Titik		
		volume (v) = (p) x (l) x (t) x (n)		
		= 0.20 x 0.20 x 3.00 x 2.00		
		= 0.24 M ³		
		Pembesian		
		volume beton / M' = 0.04 M ³		
		diameter besi (mm) 10 = 0.62 Kg/M		
		panjang = 1.05 M		
		jumlah = 4.00		
		berat besi = 2.59 Kg		
		diameter besi (mm) 8 = 0.39 Kg/M		
		panjang = 0.45 M		
		jumlah = 8.33		
		berat besi = 1.48 Kg		
		analisis pembesian = 101.72 Kg/M ³		
		volume pembesian = 101.72 x 0.24	24.41	Kg
		Bekisting Kolom		
		panjang (p) = 0.13 M		
		lebar (l) = 0.13 M		
		tinggi (t) = 1.00 M		
		volume (v) = (p) x (l) x (t)		
		= 0.26 x 0.13 x 1.00 = 0.26 M ³		
		analisis bekisting = 6.50 M ² /M ³		
		volume bekisting = 6.50 x 0.24	1.56	M ²
		Beton K- 175	0.24	M ³
4	Balok 15 x 20 CM	panjang (p) = 18.00 M		
		lebar (l) = 0.15 M		
		tinggi (t) = 0.20 M		
		volume (v) = (p) x (l) x (t)		
		= 18.00 x 0.15 x 0.20		
		= 0.54 M ³		
		Pembesian		
		volume beton / M' = 0.03 M ³		
		diameter besi (mm) 12 = 0.89 Kg/M		
		panjang = 1.05 M		
		jumlah = 4.00		
		berat besi = 3.73 Kg		
		diameter besi (mm) 10 = 0.62 Kg/M		
		panjang = 0.70 M		
		jumlah = 8.33		
		berat besi = 3.60 Kg		
		analisis pembesian = 244.16 Kg/M ³		
		volume pembesian = 244.16 x 0.54	131.85	Kg
		Bekisting Balok		
		lebar (l) = 0.15 M		
		tebal (t) = 0.20 M		
		panjang (p) = 1.00 M		
		volume (v) = (l) x (p) x (t)		
		= 0.55 x 1.00 x 0.20 = 0.55 M ³		
		analisis bekisting = 18.33 M ² /M ³		
		volume bekisting = 18.33 x 0.54	9.90	M ²
		Beton K- 175	0.54	M ³
C	PEKERJAAN KAP ATAP			
1	Pas Kuda-Kuda Kayu	<i>Kuda-Kuda Kl</i>		
		kayu = 5.00 x 10.00 = 0.005		
		panjang (p) = 5.00 M		
		jumlah (n) = 3 Unit		
		volume (v) = 0.01 x 5.00 x 3		

NO	PEKERJAAN	PERHITUNGAN	VOLUME	SATUAN
		= 0.08 M ³	0.08	M ³
2	Pas. Kayu Gording	<i>Nok Gording</i> kayu = 5.00 x 10.00 = 0.005 panjang (p) = 5.00 M jumlah (n) = 1 Unit volume (v) = 0.01 x 5.00 x 1 = 0.03 M ³		
		<i>Gording K1</i> kayu = 5.00 x 10.00 = 0.005 panjang (p) = 5.00 M jumlah (n) = 5 Unit volume (v) = 0.01 x 5.00 x 5 = 0.13 M ³	0.13	M ³
	Luas Bidang Atap	<i>Bog Depan</i> = 5.00 x 5.00 : cos 30 (0.86) = 29.07 M ²		
		Total Luas = 29.07 M ²		
3	Pas. Atap BJLS Warna		29.07	M ²
4	Pas. Listplank Kayu 3/20		13.00	M
5	Pas. Bola - Bola		10.00	M
D	PEKERJAAN KUSEN & DINDING			
1	Pck. Kayu Kusen	<i>Kusen P1</i> = 0.06 x 0.15 x 6.30 x 2.00 = 0.11 M ³	0.11	M ³
		<i>Volume Kayu Kusen</i>		
2	Pck. Meni Kayu Kusen	<i>Kusen P1</i> = 0.15 x 5.70 x 2 = 1.71 M ²	1.71	M ²
		<i>Volume Meni Kayu Kusen</i>		
3	Pas. 1/2 Bata 1 : 2	<i>WC / KM</i> = 1.50 x 10.30 = 15.45 M ²	15.45	M ²
4	Pas. 1/2 Bata 1 : 4	= 10.30 x 1.50 = 15.45 M ² = 2.00 x 1.00 = 2.00 M ²		
			17.45	M ²

NO	PEKERJAAN	PERHITUNGAN	VOLUME	SATUAN
5	Plesteran 1 : 2	15.45 x 2.00	30.90	M ²
6	Plesteran 1 : 4	= 17.45 x 2.00	34.90	M ²
7	Pekerjaan Acian	= 30.90 + 34.90 = 65.80	65.80	M ²
E	PEKERJAAN PLAFOND			
		R. WC = 25.00 Profil = 22.20		
1	Rangka Plafon Kayu 4/6		Luas 25.00	M ²
2	Pas. Plafond Triplek 4 mm	25.00	Luas 25.00	M ²
3	Pasangan List Profil		Panjang 22.20	M
F	PEKERJAAN LANTAI			
1	Tanah Timbunan	Luas (A) = 9.00 M ² Tebal (t) = 0.30 M Volume (V) = (A) x (t) = 9.00 x 0.30		2.70 M ³
2	Lapisan Pasir	Luas (A) = 9.00 M ² Tebal (t) = 0.05 M Volume (V) = (A) x (t) = 9.00 x 0.05		0.45 M ³
3	Beton K. 175	Luas (A) = 9.00 M ² Tebal (t) = 0.07 M Volume (V) = (A) x (t) = 9.00 x 0.07		0.63 M ³
4	Pas. Keramik Lantai 30 x 30	KM. Utama = 6.00 M ² KM Teras = 3.00 M ²		15.84 M ²
5	Pas. Keramik Dinding 30 x 30	KM. Utama = 6.84 M ²		
G	PEKERJAAN PINTU & JENDELA			
1	Pintu Panel Kayu	PI = 0.70 x 2.10 x 2.00 = 2.94 M ²	2.94	M ²
2	Engsel Pintu	= 3.00 x 2	6.00	Bh
3	Grendel Pintu	= 2.00 x 2	4.00	Bh
4	Kunci Pintu	= 1.00 x 2	2.00	Bh
H	PEKERJAAN SANITASI			
1	Pas. Pipa PVC 1/2"	Panjang = 10.00 M		
2	Pas. Kran air 1/2"	Jumlah = 2.00 Bh		
3	Pas. Pipa PVC 3"	Panjang = 7.00 M		
4	Pas. Pipa PVC 4"	Panjang = 8.00 M		
5	Floor Drain	Jumlah = 2.00 Bh		
6	Closet Jongkok	Jumlah = 2.00 Bh		
7	Septick tank	jumlah = 1.00 Unit		
J	PEKERJAAN FINISHING			
1	Pengocatan Dinding Baru	Pekerjaan Acian 65.80 M ²	65.80	M ²
2	Pengocatan Kayu		17.50	M ²
3	Pengocatan Plafond		25.00	M ²

Simpang Ampek, 22 Januari 2016



FOTO DOKUMENTASI

PEKERJAAN :

PENGADAAN LANJUTAN KONTRUKSI JALAN DALAM HUTAN KOTA



NOMOR KONTRAK

522/20/SPK-PENG/DINHUT/2016

PELAKSANA

CV. WAHANA UTAMA

JORONG AIR HAJI, NAGARI SUNGAI AUR

KECAMATAN SUNGAI AUR

PASAMAN BARAT

2016

FOTO PLANK MERK



PEMERINTAH KABUPATEN PASAMAN BARAT
DINAS KEHUTANAN

Alamat : Jln. Soekarno-Hatta Padang Tujuh Sukomananti Simpang Ampek - Pasaman Barat

INSTANSI	: DINAS KEHUTANAN KABUPATEN PASAMAN BARAT
KEGIATAN	: PEMBUATAN/PEMBANGUNAN HUTAN KOTA
PEKERJAAN	: PENGADAAN LANJUTAN KONSTRUKSI JALAN DALAM HUTAN KOTA
LOKASI	: BELAKANG KANTOR DPRD KABUPATEN PASAMAN BARAT
NO. KONTRAK	: 522/020/SPK-PENG/DINHUT/2016
TANGGAL KONTRAK	: 22 FEBRUARI 2016
WAKTU PELAKSANAAN	: 60 HARI KALENDER
NILAI KONTRAK	: Rp. 189.000.000,- <i>(Seratus Delapan Puluh Sembilan Juta Rupiah)</i>
SUMBER DANA	: APBD KABUPATEN PASAMAN BARAT TAHUN 2016
PELAKSANA	: CV. WAHANA UTAMA <i>Jorong Air Haji, Nag. Sungai Aur. Kec. Sungai Aur, Kab. Pasaman Barat</i>

FOTO DOKUMENTASI

PEKERJAA : PENGADAAN LANJUTAN KONTRUKSI JALAN DALAM HUTAN KOTA
KET :



FOTO DOKUMENTASI

PEKERJAA : PENGADAAN LANJUTAN KONTRUKSI JALAN DALAM HUTAN KOTA
KET :



FOTO DOKUMENTASI

PEKERJAA : PENGADAAN LANJUTAN KONTRUKSI JALAN DALAM HUTAN KOTA
KET :



FOTO DOKUMENTASI

PEKERJAA : PENGADAAN LANJUTAN KONTRUKSI JALAN DALAM HUTAN KOTA
KET :



FOTO DOKUMENTASI

PEKERJAA : PENGADAAN LANJUTAN KONTRUKSI JALAN DALAM HUTAN KOTA
KET : GAZEBO



FOTO DOKUMENTASI

PEKERJAA : PENGADAAN LANJUTAN KONTRUKSI JALAN DALAM HUTAN KOTA
KET : TOILET/WC



FOTO DOKUMENTASI

PEKERJAA : PENGADAAN LANJUTAN KONTRUKSI JALAN DALAM HUTAN KOTA
KET : TOILET/WC





**PEMERINTAH KABUPATEN PASAMAN BARAT
DINAS KEHUTANAN**

Jln. Komplek Pertanian Padang Tujuh, Pasaman Barat

KEGIATAN : PEMBANGUNAN HUTAN KOTA
PEKERJAAN : PEMBANGUNAN JALAN DALAM HUTAN KOTA
LOKASI : PADANG TUJUH, KAB. PASAMAN BARAT

LAPORAN MINGGUAN

MINGGU KE I

PERIODE

22 Februari 2016 s/d 28 Februari 2016

KONTRAKTOR PELAKSANA

CV. WAHANA UTAMA



CV. WAHANA UTAMA

PERDAGANGAN UMUM-SUPLAYER-KONTRAKTOR DAN PENYEDIA BIBIT
UNGGUL KELAPA SAWIT, KAKAO DAN KARET

Jl. Raya Air Haji Kec. Sungai Aur Kab. Pasaman Barat – Sumatera Barat

Nomor :
Lampiran : 1 (Satu) Berkas
Hal : Laporan Minggu Ke I

Simpang Ampek , 29 Februari 2016

Kepada Yth
Kuasa Pengguna Anggaran
PEKERJAAN PEMBANGUNAN JALAN DALAM HUTAN KOTA
PADANG TUJUH , KAB. PASAMAN BARAT

Dengan Hormat,

Dengan ini kami menyampaikan laporan kemajuan pekerjaan mingguan pada :

Kegiatan	:	PEMBANGUNAN HUTAN KOTA
Pekerjaan	:	PEMBANGUNAN JALAN DALAM HUTAN KOTA
Lokasi	:	PADANG TUJUH , KAB. PASAMAN BARAT
Schedul	:	Minggu ke I
Periode	:	22 Februari 2016 s/d 28 Februari 2016

Kemajuan Pekerjaan Minggu Lalu	:	- %
Prestasi Pekerjaan Minggu ini	:	10.66 %
Kemajuan Pekerjaan s/d Minggu ini	:	10.66 %
Rencana Prestasi Pekerjaan s/d Minggu ini	:	8.00 %
Deviasi	:	2.66 % (Cepat)

Jangka Waktu Pelaksanaan	:	50 Hari Kalender
Waktu Yang Telah Berjalan	:	7 Hari Kalender
Sisa Waktu Pelaksanaan	:	43 Hari Kalender

Demikian laporan ini kami sampaikan, atas perhatiannya kami mengucapkan terima kasih.

Hormat Kami
Kontraktor Pelaksana
CV. WAHANA UTAMA

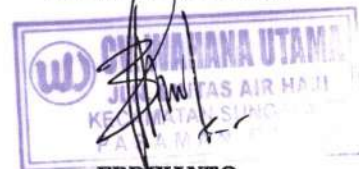

ERDIYANTO
Direktur

KUCIATAN	PEMBANGUNAN HUTAN KOTA	LAPORAN MINGGUAN
PEKERJAAN	PEMBANGUNAN JALAN DALAM HUTAN KOTA	MINGGU KE 1
LOKASI	PADANG TUJUH, KAB. PASAMAN BARAT	22 Februari 2016 s.d 28 Februari 2016
KONTRAKTOR	CV. WAHANA UTAMA	

NOMOR	URAIAN PEKERJAAN	KONTRAK		MCO / FINAL QUANTITY		REKORSAJI BOBOT PEKERJAAN						Penyelesaian %					
		Satuan	Volume	(%)	Satuan	Volume	(%)	Minggu Lalu		Minggu Ini			s/d Minggu Ini				
								Volume	Bobot	Volume	Bobot		Volume	Bobot			
I	PEKERJAAN PENDAHULUAN			2.78													
	1 Persiapan Lapangan	Ls	1.00	0.15	Ls	1.00	0.15	-	-	1.00	0.15	1.00	0.15	100.00			
	2 Pembersihan Badan Jalan	M2	418.29	2.64	M2	418.29	2.64	-	-	418.29	2.64	418.29	2.64	100.00			
II	PEKERJAAN KONSTIN			21.99													
	1 Ponggalan Tanah	M3	69.72	2.60	M3	69.72	2.60	-	-	69.72	2.60	69.72	2.60	100.00			
	2 Pas Batu Batako	M2	167.32	10.56	M2	167.32	10.56	-	-	83.66	5.28	83.66	5.28	60.00			
	3 Pasiroran 1 s	M2	167.32	5.52	M2	167.32	5.52	-	-	-	-	-	-	-			
	4 Pasiroran	M2	167.32	3.32	M2	167.32	3.32	-	-	-	-	-	-	-			
III	PEKERJAAN BADAN JALAN			48.45													
	1 Tanah Urug	M3	11.46	2.47	M3	11.46	2.47	-	-	-	-	-	-	-			
	2 Urugan Pasir	M3	16.73	1.34	M3	16.73	1.34	-	-	-	-	-	-	-			
	3 Pasiroran Hitam T 6 cm Warna	M2	334.63	35.47	M2	334.63	35.47	-	-	-	-	-	-	-			
	4 Pasiroran Gamping Butuh 1/4 60 cm	M	3.60	1.00	M	3.60	1.00	-	-	-	-	-	-	-			
IV	PEKERJAAN GAZEBO 1 UNIT			7.84													
	1 Ponggalan Tanah	M3	1.90	0.07	M3	1.90	0.07	-	-	-	-	-	-	-			
	2 Pekerjaan Anstampang	M3	1.20	0.24	M3	1.20	0.24	-	-	-	-	-	-	-			
	3 Pekerjaan Pasangan Batu Kali	M3	1.80	0.76	M3	1.80	0.76	-	-	-	-	-	-	-			
	4 Pak Tanah Timbunan	M3	3.40	0.43	M3	3.40	0.43	-	-	-	-	-	-	-			
	5 Cor Beton K-175	M3	0.63	0.31	M3	0.63	0.31	-	-	-	-	-	-	-			
	6 Pas Keramik 10 x 10 cm	M2	9.00	0.97	M2	9.00	0.97	-	-	-	-	-	-	-			
	7 Pak Kayu Kuda-Kuda Elak I	M3	0.73	3.04	M3	0.73	3.04	-	-	-	-	-	-	-			
	8 Pas Atap Song Warna BLS 20	M2	32.24	1.22	M2	32.24	1.22	-	-	-	-	-	-	-			
V	PEKERJAAN WC																
A	PEKERJAAN FONDASI			3.11													
	1 Ponggalan Tanah	M3	6.84	0.25	M3	6.84	0.25	-	-	-	-	-	-	-			
	2 Pekerjaan Anstampang	M3	2.28	0.45	M3	2.28	0.45	-	-	-	-	-	-	-			
	3 Pekerjaan Pasangan Batu Kali	M3	5.65	2.39	M3	5.65	2.39	-	-	-	-	-	-	-			
	4 Pekerjaan Timbunan Kembali	M3	1.41	0.02	M3	1.41	0.02	-	-	-	-	-	-	-			
B	PEKERJAAN BETON STRUKTUR			5.28													
	1 Sloof 15 x 20 CM																
	Pembesian	Kg	95.27	0.80	Kg	95.27	0.80	-	-	-	-	-	-	-			
	Bekisting Sloof	M2	7.60	0.48	M2	7.60	0.48	-	-	-	-	-	-	-			
	Beton K-175	M3	0.47	0.28	M3	0.47	0.28	-	-	-	-	-	-	-			
	2 Kolona 13 x 13 CM																
	Pembesian	Kg	97.65	0.82	Kg	97.65	0.82	-	-	-	-	-	-	-			
	Bekisting Kolom	M2	6.24	0.47	M2	6.24	0.47	-	-	-	-	-	-	-			
	Beton K-175	M3	0.41	0.20	M3	0.41	0.20	-	-	-	-	-	-	-			
	3 Balok 15 x 20 CM																
	Pembesian	Kg	139.17	1.17	Kg	139.17	1.17	-	-	-	-	-	-	-			
	Bekisting Balok	M2	10.45	0.79	M2	10.45	0.79	-	-	-	-	-	-	-			
	Beton K-175	M3	0.57	0.28	M3	0.57	0.28	-	-	-	-	-	-	-			
C	PEKERJAAN KAP ATAP			2.64													
	1 Pas Kuda-Kuda Kayu	M3	0.11	0.45	M3	0.11	0.45	-	-	-	-	-	-	-			
	2 Pas Kayu Gording	M3	0.18	0.57	M3	0.18	0.57	-	-	-	-	-	-	-			
	3 Pas Atap BLS Warna	M2	25.00	0.94	M2	25.00	0.94	-	-	-	-	-	-	-			
	4 Pas Jaspitank Kayu 3.20	M	13.00	0.40	M	13.00	0.40	-	-	-	-	-	-	-			
	5 Pas Bola-Bola	M	10.00	0.20	M	10.00	0.20	-	-	-	-	-	-	-			

NOMOR	URAIAN PEKERJAAN	KONTRAK			MCO / FINAL QUANTITY			REALISASI BOBOT PEKERJAAN						
		Satuan	Volume	(*)	Satuan	Volume	(*)	Minggu Lalu		Minggu Ini		s/d Minggu Ini		Penyelesaian in %
								Volume	Bobot	Volume	Bobot	Volume	Bobot	
D	PEKERJAAN Kusen & DINDING			5.24			5.24							
	1 Pas Kayu Kusen	M3	0.11	0.46	M3	0.11	0.46							
	2 Pas 1/2 bata 1/2	M3	15.45	1.24	M3	15.45	1.24							
	3 Pas 1/2 bata 1/4	M3	17.45	1.29	M3	17.45	1.29							
	4 Plesteran 1/2	M3	30.90	1.11	M3	30.90	1.11							
	5 Plesteran 1/4	M3	34.90	1.15	M3	34.90	1.15							
E	PEKERJAAN PLAFOND			2.16			2.16							
	1 Rangka Plafon Kayu 5/7	M2	25.00	1.48	M2	25.00	1.48							
	2 Pas Plafond Triplik 4 mm	M2	25.00	0.69	M2	25.00	0.69							
F	PEKERJAAN LANTAI			2.27			2.27							
	1 Tanah Tambunan	M3	2.70	0.22	M3	2.70	0.22							
	2 Lapisan Pasir	M3	0.45	0.04	M3	0.45	0.04							
	3 Beton K. 175	M3	0.63	0.31	M3	0.63	0.31							
	4 Pas Kosmetik Lantai 30 x 30	M2	9.00	0.97	M2	9.00	0.97							
	5 Pas Keramik Dinding 30 x 30	M2	6.84	0.74	M2	6.84	0.74							
G	PEKERJAAN PINTU & JENDALA			1.58			1.58							
	1 Pintu Panel Kayu	M2	2.94	0.94	M2	2.94	0.94							
	2 Engsel Pintu	Bh	6.00	0.15	Bh	6.00	0.15							
	3 Grendel Pintu	Bh	4.00	0.13	Bh	4.00	0.13							
	4 Kunci Pintu	Bh	2.00	0.36	Bh	2.00	0.36							
H	PEKERJAAN SANITASI			4.61			4.61							
	1 Pas Pipa PVC 1 1/2"	M'	10.00	0.08	M'	10.00	0.08							
	2 Pas Kran air 1 1/2"	Bh	2.00	0.09	Bh	2.00	0.09							
	3 Pas Pipa PVC 3"	M'	7.00	0.43	M'	7.00	0.43							
	4 Pas Pipa PVC 4"	M'	8.00	0.68	M'	8.00	0.68							
	5 Floor Drain	Bh	2.00	0.11	Bh	2.00	0.11							
	6 Closet jongkok	Bh	2.00	0.75	Bh	2.00	0.75							
	7 Septick Tank	Bh	1.00	1.89	Bh	1.00	1.89							
I	PEKERJAAN FINISHING			1.37			1.37							
	1 Pengocotan Dinding Baru	M2	65.80	0.73	M2	65.80	0.73							
	2 Pengocotan Kayu	M2	17.50	0.37	M2	17.50	0.37							
	3 Pengocotan Plafond	M2	25.00	0.28	M2	25.00	0.28							
	JUMLAH			100.00			100.00				10.00		10.00	

Ditetapkan Oleh
PEJABAT PELAKSANA TEKNIS KEGIATAN
PAPK



SUHANDO, S. SI
NIP. 19720701 200604 1 015

Diperiksa Oleh
Konsultan Pengawas
PT. MULTIGUNA ENGINEERING CONSULTANT

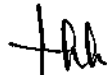

HENON A. ST
Direktur

Padang, 28 Februari 2016

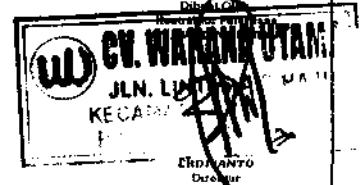

KEGIATAN : PEMBANGUNAN HUTAN KOTA
 PEKERJAAN : PEMBANGUNAN JALAN DALAM HUTAN KOTA
 LOKASI : PADANG TUJUH, EAB PASAMAN BARAT
 KONTRAKTOR : CV. WAHANA UTAMA

I TENAGA KERJA

NO	JENIS TENAGA	Jam Kerja		JUMLAH
		Mulai	Selesai	
1	Mandor	08.00	17.00	1
2	Kopala Tukang	08.00	17.00	1
3	Tukang	08.00	17.00	3
4	Pekerja	08.00	17.00	4
5				
6				
7				
8				
9				
10				
11				
12				
13				
14				
15				
16				

II PEKERJAAN YANG DILAKSANAKAN

NO.	URAIAN PEKERJAAN	Sat	Vol
1	Persiapan Lapangan	Ls	0.14
2	Pemborsihan Badan Jalan	M3	99.76
3	Penggalian Tanah	M3	9.96
4	Pas. Batu Batako	M2	11.95
5			
6			
7			
8			
9			
10			
11			
12			
13			
14			
15			
16			

III BAHAN TERPAKAI

NO.	BAHAN	Sat	Vol
1	Semen	Sak	5.98
2	Pasir	M3	0.84
3	Batako	Bh	233.05
4			
5			
6			
7			
8			
9			
10			
11			
12			
13			
14			
15			

IV PERALATAN

NO.	PERALATAN	Sat	Vol
1	Sendok Semen	Bh	3
2	Cangkul	Bh	2
3	Sekop	Bh	2
4	Cerobak	Bh	2
5	Keranjang	Bh	2
6	Cergaji	Bh	1
7	Meteran	Bh	1
8	Palu	Bh	2
9	Alat Bantu Lainnya	Ls	1
10			
11			
12			
13			
14			
15			

V KETERANGAN

Blank area for notes or explanations.

VI GRAFIK CUACA

Waktu	0.00	1.00	2.00	3.00	4.00	5.00	6.00	7.00	8.00	9.00	10.00	11.00	12.00	13.00	14.00	15.00	16.00	17.00	

Notasi Grafik :

 = Cerah
 = Mendung
 = Gerimis
 = Hujan

Ditua Oleh
 Kontraktor Pelaksana
 CV. WAHANA UTAMA

J. ASYRA
 Pelaksana

KEGIATAN : PEMBANGUNAN HUTAN KOTA
 PEKERJAAN : PEMBANGUNAN JALAN DALAM HUTAN KOTA
 LOKASI : PADANG TUJUH, KAB. PASAMAN BARAT
 KONTRAKTOR : CV WAHANA UTAMA

I TENAGA KERJA

NO	JENIS TENAGA	Jam Kerja		JUMLAH
		Mulai	Selesai	
1	Mandor	08.00	17.00	1
2	Kepala Tukang	08.00	17.00	1
3	Tukang	08.00	17.00	3
4	Pekerja	08.00	17.00	4
5				
6				
7				
8				
9				
10				
11				
12				
13				
14				
15				
16				

II PEKERJAAN YANG DI LAKSANAKAN

NO	URAIAN PEKERJAAN	Sat	Vol
1	Persiapan Lapangan	Ls	0.14
2	Pembersihan Badan Jalan	M2	59.76
3	Penggalian Tanah	M3	9.96
4	Pas. Batu Batako	M2	11.95
5			
6			
7			
8			
9			
10			
11			
12			
13			
14			
15			
16			

III BAHAN TERPAKAI

NO.	BAHAN	Sat	Vol
1	Semon	Sak	5.98
2	Pasir	M3	0.84
3	Batako	Bh	233.05
4			
5			
6			
7			
8			
9			
10			
11			
12			
13			
14			
15			
16			

IV PERALATAN

NO	PERALATAN	Sat	Vol
1	Sendok Semon	Bh	3
2	Cangkul	Bh	2
3	Sekop	Bh	2
4	Gerobak	Bh	2
5	Koranjang	Bh	2
6	Gergaji	Bh	1
7	Meteran	Bh	1
8	Palu	Bh	2
9	Alat Bantu Lainnya	Ls	1
10			
11			
12			
13			
14			
15			
16			

V KETERANGAN

VI GRAFIK CUACA

Waktu	08.00	09.00	10.00	11.00	12.00	13.00	14.00	15.00	16.00	17.00

Notasi Grafik :

	=	Cerah		=	Gerimis
	=	Mendung		=	Hujan

Dibuat Oleh
 Kontraktor Pelaksana
 CV. WAHANA UTAMA

JAS
 Pelaksana

PEMERINTAH KABUPATEN PASAMAN BARAT

DINAS KEHUTANAN

Jln. Komplek Pertanian Padang Tumbuh, Pasaman Barat

LAPORAN HARIAN

MINGGU KE: 1
HARI / TANGGAL: Rabu

24 Februari 2016

KEGIATAN: PEMBANGUNAN HUTAN EKOTA
PEKERJAAN: PEMBANGUNAN JALAN DALAM HUTAN EKOTA
LOKASI: PADANG TUJUH, KAB. PASAMAN BARAT
KONTRAKTOR: CV WAHANA UTAMA

I TENAGA KERJA

NO	JENIS TENAGA	Jam Kerja		JUMLAH
		Mulai	Selesai	
1	Mandor	08.00	17.00	1
2	Kopala Tukang	08.00	17.00	1
3	Tukang	08.00	17.00	3
4	Pekerja	08.00	17.00	4
5				
6				
7				
8				
9				
10				
11				
12				
13				
14				
15				
16				

II PEKERJAAN YANG DI LAKSANAKAN

NO.	URAIAN PEKERJAAN	Sat	Vol
1	Porsiapan Lapangan	Ls	0.14
2	Pembersihan Badan Jalan	M2	59.76
3	Penggalian Tanah	M3	9.96
4	Pas Batu Batako	M2	11.95
5			
6			
7			
8			
9			
10			
11			
12			
13			
14			
15			
16			

III BAHAN TERPAKAI

NO.	BAHAN	Sat	Vol
1	Semen	Sak	5.98
2	Pasir	M3	0.84
3	Batako	Bh	233.05
4			
5			
6			
7			
8			
9			
10			
11			
12			
13			
14			
15			

IV PERALATAN

NO.	PERALATAN	Sat	Vol
1	Sendok Semen	Bh	3
2	Cangkul	Bh	2
3	Sekop	Bh	2
4	Gerobak	Bh	2
5	Koranjang	Bh	2
6	Gergaji	Bh	1
7	Meteran	Bh	1
8	Palu	Bh	2
9	Alat Bantu Lainnya	Ls	1
10			
11			
12			
13			
14			
15			

V KETERANGAN

VI GRAFIK CUACA

Waktu	6.00	7.00	8.00	9.00	10.00	11.00	12.00	13.00	14.00	15.00	16.00	17.00
	18.00	19.00	20.00	21.00	22.00	23.00	24.00	1.00	2.00	3.00	4.00	5.00

Notasi Grafik

☐ = Cerah ☐ = Gorimis
☐ = Mendung ☐ = Hujan

Dibuat Oleh
Kontaktor Pelaksana
CV WAHANA UTAMA

J. ASYRAF
Pelaksana

KEGIATAN : PEMBANGUNAN HUTAN KOTA
 PEKERJAAN : PEMBANGUNAN JALAN DALAM HUTAN KOTA
 LOKASI : PADANG TUJUH, KAB PASAMAN BARAT
 KONTRAKTOR : CV. WAHANA UTAMA

I TENAGA KERJA

NO	JENIS TENAGA	Jam Kerja		JUMLAH
		Mulai	Selesai	
1	Mandor	08.00	17.00	1
2	Kepala Tukang	08.00	17.00	1
3	Tukang	08.00	17.00	3
4	Pekerja	08.00	17.00	4
5				
6				
7				
8				
9				
10				
11				
12				
13				
14				
15				
16				

II PEKERJAAN YANG DI LAKSANAKAN

NO.	URAIAN PEKERJAAN	Sat	Vol
1	Persiapan Lapangan	Ls	0.14
2	Pembersihan Badan Jalan	M2	59.76
3	Penggalian Tanah	M3	9.96
4	Pas. Batu Batako	M2	11.95
5			
6			
7			
8			
9			
10			
11			
12			
13			
14			
15			

III BAHAN TERPAKAI

NO.	BAHAN	Sat	Vol
1	Semen	Sak	5.98
2	Pasir	M3	0.84
3	Batako	Bh	233.05
4			
5			
6			
7			
8			
9			
10			
11			
12			
13			
14			
15			

IV PERALATAN

NO.	PERALATAN	Sat	Vol
1	Sondok Somen	Bh	3
2	Cangkul	Bh	2
3	Sekop	Bh	2
4	Gerobak	Bh	2
5	Koranjang	Bh	2
6	Gergaji	Bh	1
7	Meteran	Bh	1
8	Palu	Bh	2
9	Alat Bantu Lainnya	Ls	1
10			
11			
12			
13			
14			
15			

V KETERANGAN

VI GRAFIK CUACA

Waktu	0.00	2.00	4.00	6.00	8.00	10.00	12.00	14.00	16.00	18.00	20.00	22.00	24.00

Notasi Grafik :

 = Cerah
 = Mendung
 = Gerimis
 = Hujan

Dibuat Oleh
 Kontraktor Pelaksana
 CV. WAHANA UTAMA

J. ASTRA
 Pelaksana

PEMERINTAH KABUPATEN PASAMAN BARAT

DINAS KEHUTANAN

Jln. Komplek Portaman Padang Tujuh, Pasaman Barat

LAPORAN HARIAN

MINGGU KE

1

HARI / TANGGAL

Jumat

26 Februari 2018

KEGIATAN : PEMBANGUNAN HUTAN Kota
 PEKERJAAN : PEMBANGUNAN JALAN DALAM HUTAN Kota
 LOKASI : PADANG TUJUH, KAB. PASAMAN BARAT
 KONTRAKTOR : CV WAHANA UTAMA

I TENAGA KERJA

NO	JENIS TENAGA	Jam Kerja		JUMLAH
		Mulai	Selosi	
1	Mandor	08.00	17.00	1
2	Kopala Tukang	08.00	17.00	1
3	Tukang	08.00	17.00	3
4	Pokerja	08.00	17.00	4
5				
6				
7				
8				
9				
10				
11				
12				
13				
14				
15				
16				

II PEKERJAAN YANG DI LAKSANAKAN

NO	URAIAN PEKERJAAN	Sat	Vol
1	Persiapan Lapangan	Ls	0.14
2	Pembersihan Badan Jalan	M2	59.76
3	Penggalian Tanah	M3	9.96
4	Pas Batu Batako	M2	11.95
5			
6			
7			
8			
9			
10			
11			
12			
13			
14			
15			

III BAHAN TERPAKAI

NO	BAHAN	Sat	Vol
1	Semen	Sak	5.99
2	Pasir	M3	0.84
3	Batako	Bh	233.05
4			
5			
6			
7			
8			
9			
10			
11			
12			
13			
14			
15			

IV PERALATAN

NO	PERALATAN	Sat	Vol
1	Sendok Semen	Bh	3
2	Cangkul	Bh	2
3	Sekop	Bh	2
4	Gerobak	Bh	2
5	Keranjang	Bh	2
6	Gergaji	Bh	1
7	Motoran	Bh	1
8	Palu	Bh	2
9	Alat Bantu Lainnya	Ls	1
10			
11			
12			
13			
14			
15			

V KETERANGAN

VI GRAFIK CUACA

Waktu	0.00	2.00	4.00	6.00	8.00	10.00	12.00	14.00	16.00	18.00	20.00	22.00	24.00

Notasi Grafik

= Cerah
 = Mendung
 = Gerimis
 = Hujan

Dibuat Oleh
 Kontraktor Pelaksana
CV WAHANA UTAMA

J. ASYRA
 Polaksana

KEGLATAN : PEMBANGUNAN HUTAN KOTA
PEKERJAAN : PEMBANGUNAN JALAN DALAM HUTAN KOTA
LOKASI : PADANG TUJUH, KAB. PASAMAN BARAT
KONTRAKTOR : CV. WAHANA UTAMA

I TENAGA KERJA

NO	JENIS TENAGA	Jam Kerja		JUMLAH
		Mulai	Selesai	
1	Mandor	08.00	17.00	1
2	Kopala Tukang	08.00	17.00	1
3	Tukang	08.00	17.00	3
4	Pekerja	08.00	17.00	4
5				
6				
7				
8				
9				
10				
11				
12				
13				
14				
15				

II PEKERJAAN YANG DI LAKSANAKAN

NO	URAIAN PEKERJAAN	Sat	Vol
1	Persiapan Lapangan	Ls	0.14
2	Pemborsihan Badan Jalan	M2	59.76
3	Penggalian Tanah	M3	9.96
4	Pas. Batu Batako	M2	11.95
5			
6			
7			
8			
9			
10			
11			
12			
13			
14			
15			

III BAHAN TERPAKAI

NO	BAHAN	Sat	Vol
1	Semen	Sak	5.98
2	Pasir	M3	0.84
3	Batako	Bh	233.05
4			
5			
6			
7			
8			
9			
10			
11			
12			
13			
14			
15			

IV PERALATAN

NO	PERALATAN	Sat	Vol
1	Sendok Semen	Bh	3
2	Cangkul	Bh	2
3	Sekop	Bh	2
4	Gerobak	Bh	2
5	Keranjang	Bh	2
6	Gergaji	Bh	1
7	Meteran	Bh	1
8	Palu	Bh	2
9	Alat Bantu Lainnya	Ls	1
10			
11			
12			
13			
14			
15			

V KETERANGAN

VI GRAFIK CUACA

Waktu	6.00	7.00	8.00	9.00	10.00	11.00	12.00	13.00	14.00	15.00	16.00	17.00

Notasi Grafik :

☐ = Cerah ☐ = Gerimis
☐ = Mendung ☐ = Hujan

Dibuat Oleh
Kontraktor Pelaksana
CV. WAHANA UTAMA

J. ASTRA
Pelaksana

KEGIATAN : PEMBANGUNAN HUTAN KOTA
PEKERJAAN : PEMBANGUNAN JALAN DALAM HUTAN KOTA
LOKASI : PADANG TUJUH, KAB. PASAMAN BARAT
KONTRAKTOR : CV. WAHANA UTAMA

I TENAGA KERJA

NO	JENIS TENAGA	Jam Kerja		JUMLAH
		Mulai	Selesai	
1	Mandor	08.00	17.00	1
2	Kopala Tukang	08.00	17.00	1
3	Tukang	08.00	17.00	3
4	Pekerja	08.00	17.00	4
5				
6				
7				
8				
9				
10				
11				
12				
13				
14				
15				
16				

II PEKERJAAN YANG DILAKSANAKAN

NO.	URAIAN PEKERJAAN	Sat	Vol
1	Persiapan Lapangan	Ls	0.14
2	Pembersihan Badan Jalan	M2	59.76
3	Penggalian Tanah	M3	9.96
4	Pas. Batu Batako	M2	11.95
5			
6			
7			
8			
9			
10			
11			
12			
13			
14			
15			

III BAHAN TERPAKAI

NO.	BAHAN	Sat	Vol
1	Somen	Sak	5.98
2	Pasir	M3	0.84
3	Batako	Bh	233.05
4			
5			
6			
7			
8			
9			
10			
11			
12			
13			
14			
15			

IV PERALATAN

NO.	PERALATAN	Sat	Vol
1	Sondok Somen	Bh	3
2	Cangkul	Bh	2
3	Sekop	Bh	2
4	Corobak	Bh	2
5	Keranjang	Bh	2
6	Gergaji	Bh	1
7	Meteran	Bh	1
8	Palu	Bh	2
9	Alat Bantu Lainnya	Ls	1
10			
11			
12			
13			
14			
15			

V KETERANGAN

VI GRAFIK CUACA

Waktu	6.00	7.00	8.00	9.00	10.00	11.00	12.00	13.00	14.00	15.00	16.00	17.00
	18.00	19.00	20.00	21.00	22.00	23.00	24.00	1.00	2.00	3.00	4.00	5.00

Notasi Grafik :

☐ = Cerah
☐ = Mendung
☐ = Gerimis
☐ = Hujan

Dibuat Oleh
Kontraor Pelaksana
CV. WAHANA UTAMA

J. ASYOK
Pelaksana

TIME SCHEDULE (RENCANA WAKTU PELAKSANAAN)

KEGIATAN : PEMBANGUNAN HUTAN KOTA
 PEKERJAAN : PEMBANGUNAN JALAN DALAM HUTAN KOTA
 LOKASI : PADANG TUJUH, PASAMAN BARAT
 TAHUN : 2016

NO	URAIAN PEKERJAAN	BOBOT (%)	WAKTU PELAKSANAAN 60 (ENAM PULUH) HARI KALENDER								KET										
			MINGGU KE																		
			1	2	3	4	5	6	7	8											
I	PEKERJAAN PENDAHULUAN	3.03																			
II	PEKERJAAN KANSTIN	23.84		5.96		5.96		5.96		5.96		5.96		5.96		5.96		5.96		5.96	
III	PEKERJAAN BADAN JALAN	43.72				8.74		8.74		8.74		8.74		8.74		8.74		8.74		8.74	
IV	PEKERJAAN GAZEBO 1 UNIT	7.03						1.41		1.41		1.41		1.41		1.41		1.41		1.41	
	BOBOT RENCANA	77.61																			
	KOMULATIF BOBOT RENCANA		3.03	5.96	16.11	5.96	16.11	16.11	16.11	16.11	10.15	10.15	10.15	10.15	10.15	10.15	10.15	10.15	10.15	10.15	10.15
	BOBOT REALISASI		3.03	8.99	14.95	31.06	14.95	47.17	31.06	47.17	57.31	67.46	67.46	67.46	67.46	67.46	67.46	67.46	67.46	67.46	67.46
	JUMLAH BOBOT REALISASI		-	-	-	-	-	-	-	-	-	-	-	-	-	-	-	-	-	-	-
	DEVIASI		-	-	-	-	-	-	-	-	-	-	-	-	-	-	-	-	-	-	-

Simpang Ampek, 22 Februari 2016

Dibuat Oleh

Pejabat

CV. WAHANA UTAMA





**PEMERINTAH KABUPATEN PASAMAN BARAT
DINAS KEHUTANAN**

Jln. Komplek Pertanian Padang Tujuh, Pasaman Barat

KEGIATAN : **PEMBANGUNAN HUTAN KOTA**
PEKERJAAN : **PEMBANGUNAN JALAN DALAM HUTAN KOTA**
LOKASI : **PADANG TUJUH, KAB. PASAMAN BARAT**

LAPORAN MINGGUAN

MINGGU KE II

PERIODE

29 Februari 2016 s/d 06 Maret 2016

**KONTRAKTOR PELAKSANA
CV. WAHANA UTAMA**



CV. WAHANA UTAMA

PERDAGANGAN UMUM-SUPLAYER-KONTRAKTOR DAN PENYEDIA BIBIT
UNGGUL KELAPA SAWIT, KAKAO DAN KARET

Jl. Raya Air Haji Kec. Sungai Aur Kab. Pasaman Barat – Sumatera Barat

Nomor :
Lampiran : 1 (Satu) Berkas
Hal : Laporan Minggu Ke II

Simpang Ampek , 07 Maret 2016

Kepada Yth
Kuasa Pengguna Anggaran
PEKERJAAN PEMBANGUNAN JALAN DALAM HUTAN KOTA
PADANG TUJUH , KAB. PASAMAN BARAT

Dengan Hormat,

Dengan ini kami menyampaikan laporan kemajuan pekerjaan mingguan pada :

Kegiatan	: PEMBANGUNAN HUTAN KOTA
Pekerjaan	: PEMBANGUNAN JALAN DALAM HUTAN KOTA
Lokasi	: PADANG TUJUH , KAB. PASAMAN BARAT
Schedul	: Minggu ke II
Periode	: 29 Februari 2016 s/d 06 Maret 2016

Kemajuan Pekerjaan Minggu Lalu	: 10.66 %
Prestasi Pekerjaan Minggu ini	: 14.11 %
Kemajuan Pekerjaan s/d Minggu ini	: 24.77 %
Rencana Prestasi Pekerjaan s/d Minggu ini	: 20.00 %
Deviasi	: 4.77 % (Cepat)

Jangka Waktu Pelaksanaan	: 50 Hari Kalender
Waktu Yang Telah Berjalan	: 14 Hari Kalender
Sisa Waktu Pelaksanaan	: 36 Hari Kalender

Demikian laporan ini kami sampaikan, atas perhatiannya kami mengucapkan terima kasih.

Hormat Kami
Kontraktor Pelaksana
CV. WAHANA UTAMA



ERDIYANTO
Direktur

KEGIATAN	PEMBANGUNAN HUTAN EKOTA	LAPORAN MINGGUAN	
PEKERJAAN	PEMBANGUNAN JALAN DALAM HUTAN EKOTA	MINGGU KE	II
LOKASI	PADANG TUJUH KAB. PADANG BARAT	29 Februari 2016	08 Maret 2016
KONTRAKTOR	CV WAHARA UTAMA		

NOMOR	URAIAN PEKERJAAN	KONTRAK			MC # / FINAL QUANTITY			KUALIFIKASI GABUNG PEKERJAAN									
		Satuan	Volume	(*)	Satuan	Volume	(*)	Minggu Lalu		Minggu Ini		s/d Minggu Ini		Penyelesaian %			
								Volume	Bobot	Volume	Bobot	Volume	Bobot				
I	PEKERJAAN PENDAHULUAN			2.78			2.78										
	1 Persepan Lapangan	La	1.00	0.15	La	1.00	0.15	1.00	0.15	-	-	1.00	0.15	100.00			
	2 Pembersihan Badan Jalan	M2	418.29	2.64	M2	418.29	2.64	418.29	2.64	-	-	418.29	2.64	100.00			
II	PEKERJAAN KANSTIN			21.99			21.99			2.88		14.11					
	1 Penggalian Tanah	M3	69.72	2.60	M3	69.72	2.60	69.72	2.60	-	-	69.72	2.60	100.00			
	2 Pas Batu Basoko	M2	167.32	10.56	M2	167.32	10.56	83.66	5.28	83.66	5.28	167.32	10.56	100.00			
	3 Plesteran 1:4	M2	167.32	5.52	M3	167.32	5.52	-	-	167.32	5.52	167.32	5.52	100.00			
	4 Pk. Acuan	M2	167.32	3.32	M2	167.32	3.32	-	-	167.32	3.32	167.32	3.32	100.00			
III	PEKERJAAN BADAN JALAN			46.49			46.49										
	1 Tanah Urug	M3	33.46	2.67	M3	33.46	2.67	-	-	-	-	-	-	-			
	2 Urugan Pasir	M3	16.73	1.34	M3	16.73	1.34	-	-	-	-	-	-	-			
	3 Pas Paving Block 7.6 cm Warna	M2	334.63	35.47	M2	334.63	35.47	-	-	-	-	-	-	-			
	4 Pk. Corong. Corong Beton Dia. 60 cm	M'	3.60	1.00	M'	3.60	1.00	-	-	-	-	-	-	-			
IV	PEKERJAAN GAZEBO 1 UNIT			7.04			7.04										
	1 Penggalian Tanah	M3	1.80	0.07	M3	1.80	0.07	-	-	-	-	-	-	-			
	2 Pekerjaan Anjambang	M3	1.20	0.24	M3	1.20	0.24	-	-	-	-	-	-	-			
	3 Pekerjaan Pasangan Batu Kali	M3	1.80	0.76	M3	1.80	0.76	-	-	-	-	-	-	-			
	4 Pk. Tanah Timbunan	M3	5.40	0.43	M3	5.40	0.43	-	-	-	-	-	-	-			
	5 Cor Beton K. 175	M3	0.83	0.31	M3	0.83	0.31	-	-	-	-	-	-	-			
	6 Pas Keramik 1.0 x 1.0 m	M2	9.00	0.97	M2	9.00	0.97	-	-	-	-	-	-	-			
	7 Pk. Kayu Kuda-Kuda Klas I	M3	0.73	3.04	M3	0.73	3.04	-	-	-	-	-	-	-			
	8 Pas Atap Seng Warna BLS 20	M2	32.24	1.22	M2	32.24	1.22	-	-	-	-	-	-	-			
V	PEKERJAAN WC																
A	PEKERJAAN FONDASI			3.11			3.11										
	1 Penggalian Tanah	M3	6.84	0.25	M3	6.84	0.25	-	-	-	-	-	-	-			
	2 Pekerjaan Anjambang	M3	2.28	0.45	M3	2.28	0.45	-	-	-	-	-	-	-			
	3 Pekerjaan Pasangan Batu Kali	M3	5.65	2.39	M3	5.65	2.39	-	-	-	-	-	-	-			
	4 Pekerjaan Timbunan Kembali	M3	1.41	0.02	M3	1.41	0.02	-	-	-	-	-	-	-			
B	PEKERJAAN BETON STRUKTUR			5.28			5.28										
	1 Sloof 15 x 20 CM																
	Pembesian	Kg	95.27	0.80	Kg	95.27	0.80	-	-	-	-	-	-	-			
	Bekisting Sloof	M2	7.00	0.48	M2	7.00	0.48	-	-	-	-	-	-	-			
	Beton K. 175	M3	0.97	0.28	M3	0.97	0.28	-	-	-	-	-	-	-			
	2 Kolom 13 x 13 CM																
	Pembesian	Kg	97.63	0.82	Kg	97.63	0.82	-	-	-	-	-	-	-			
	Bekisting Kolom	M2	6.24	0.47	M2	6.24	0.47	-	-	-	-	-	-	-			
	Beton K. 175	M3	0.41	0.34	M3	0.41	0.34	-	-	-	-	-	-	-			
	3 Balok 15 x 20 CM																
	Pembesian	Kg	139.17	1.17	Kg	139.17	1.17	-	-	-	-	-	-	-			
	Bekisting Balok	M2	10.45	0.79	M2	10.45	0.79	-	-	-	-	-	-	-			
	Beton K. 175	M3	0.57	0.28	M3	0.57	0.28	-	-	-	-	-	-	-			
C	PEKERJAAN KAP ATAP			2.66			2.66										
	1 Pas. Kuda-Kuda Kayu	M3	0.11	0.45	M3	0.11	0.45	-	-	-	-	-	-	-			
	2 Pas. Kayu Gordong	M3	0.18	0.57	M3	0.18	0.57	-	-	-	-	-	-	-			
	3 Pas. Atap BLS Warna	M2	25.00	0.94	M2	25.00	0.94	-	-	-	-	-	-	-			
	4 Pas. LustranK. Kayu 3-20	M'	13.00	0.49	M'	13.00	0.49	-	-	-	-	-	-	-			
	5 Pas. Bola-Bola	M'	10.00	0.20	M'	10.00	0.20	-	-	-	-	-	-	-			

NOMOR	URAIAN PEKERJAAN	KONTRAK			MC 0 / FINAL QUANTITY			REALISASI BOBOT PEKERJAAN						Penyelesaian %
		Satuan	Volume	(*)	Satuan	Volume	(*)	Minggu Lain		Minggu Ini		s/d Minggu Ini		
								Volume	Bobot	Volume	Bobot	Volume	Bobot	
D	PEKERJAAN KUSEN & DINDING			5.24			5.24	-	-	-	-	-	-	-
	1. Pek. Kayu Kusen	M3	0.11	0.46	M3	0.11	0.46	-	-	-	-	-	-	-
	2. Pas. 1/2 Bata 1/2	M2	15.45	1.24	M2	15.45	1.24	-	-	-	-	-	-	-
	3. Pas. 1/2 Bata 1/4	M2	17.45	1.29	M2	17.45	1.29	-	-	-	-	-	-	-
	4. Plesteran 1/2	M2	30.90	1.11	M2	30.90	1.11	-	-	-	-	-	-	-
	5. Plesteran 1/4	M2	34.90	1.15	M2	34.90	1.15	-	-	-	-	-	-	-
E	PEKERJAAN PLAFOND			2.16			2.16	-	-	-	-	-	-	-
	1. Rangka Plafon Kayu 5/7	M2	25.00	1.48	M2	25.00	1.48	-	-	-	-	-	-	-
	2. Pas. Plafond Triplek 4 mm	M2	25.00	0.69	M2	25.00	0.69	-	-	-	-	-	-	-
F	PEKERJAAN LANTAI			2.27			2.27	-	-	-	-	-	-	-
	1. Tanah Timbunan	M3	2.70	0.22	M3	2.70	0.22	-	-	-	-	-	-	-
	2. Lapisan Pasir	M3	0.45	0.04	M3	0.45	0.04	-	-	-	-	-	-	-
	3. Beton K. 175	M3	0.63	0.31	M3	0.63	0.31	-	-	-	-	-	-	-
	4. Pas. Keramik Lantai 30 x 30	M2	9.00	0.97	M2	9.00	0.97	-	-	-	-	-	-	-
	5. Pas. Keramik Dinding 30 x 30	M2	6.84	0.74	M2	6.84	0.74	-	-	-	-	-	-	-
G	PEKERJAAN PINTU & JENDELA			1.58			1.58	-	-	-	-	-	-	-
	1. Pintu Panel Kayu	M2	2.94	0.94	M2	2.94	0.94	-	-	-	-	-	-	-
	2. Engsel Pintu	Bh	6.00	0.15	Bh	6.00	0.15	-	-	-	-	-	-	-
	3. Grendel Pintu	Bh	4.00	0.13	Bh	4.00	0.13	-	-	-	-	-	-	-
	4. Kunci Pintu	Bh	2.00	0.36	Bh	2.00	0.36	-	-	-	-	-	-	-
H	PEKERJAAN SANITASI			4.93			4.93	-	-	-	-	-	-	-
	1. Pas. Pipa PVC 1/2"	M'	10.00	0.08	M'	10.00	0.08	-	-	-	-	-	-	-
	2. Pas. Kran air 1/2"	Bh	2.00	0.09	Bh	2.00	0.09	-	-	-	-	-	-	-
	3. Pas. Pipa PVC 3"	M'	7.00	0.43	M'	7.00	0.43	-	-	-	-	-	-	-
	4. Pas. Pipa PVC 4"	M'	8.00	0.68	M'	8.00	0.68	-	-	-	-	-	-	-
	5. Floor Drain	Bh	2.00	0.11	Bh	2.00	0.11	-	-	-	-	-	-	-
	6. Closet Jongkok	Bh	2.00	0.75	Bh	2.00	0.75	-	-	-	-	-	-	-
	7. Septick Tank	Bh	1.00	1.89	Bh	1.00	1.89	-	-	-	-	-	-	-
I	PEKERJAAN FINISHING			1.37			1.37	-	-	-	-	-	-	-
	1. Pengecatan Dinding Baru	M2	65.80	0.73	M2	65.80	0.73	-	-	-	-	-	-	-
	2. Pengecatan Kayu	M2	17.50	0.32	M2	17.50	0.32	-	-	-	-	-	-	-
	3. Pengecatan Plafond	M2	25.00	0.28	M2	25.00	0.28	-	-	-	-	-	-	-
	JUMLAH			100.00			100.00	10.66		14.11			24.77	

<p>Disetujui Oleh PEJABAT PELAKSANA TEKNIK KEGIATAN PPTK</p>  <p>SURANDI, S. SI NIP. 19720701 200604 1 015</p>	<p>Diperiksa Oleh Konsultan Pengawas PT. MULTI GUNA ENGINEERING CONSULTANT</p>  <p>HENDRA, S.T. Direktur</p>	<p>Padang, 06 Maret 2016 Dibuat Oleh Kontraktor Pekerjaan CV. WAFANA UTAMA</p>  <p>ERDIYANTO Direktur</p>
--	--	---

PEMERINTAH KABUPATEN PASAMAN BARAT

DINAS KEHUTANAN

Jln Komplek Pertanian Padang Tumbuh, Pasaman Barat

LAPORAN HARIAN

MINGGU KE

II

HARI / TANGGAL

Senin

29 Februari 2016

KEGIATAN : PEMBANGUNAN HUTAN KOTA
 PEKERJAAN : PEMBANGUNAN JALAN DALAM HUTAN KOTA
 LOKASI : PADANG TUJUH, KAB. PASAMAN BARAT
 KONTRAKTOR : CV. WAHANA UTAMA

I TENAGA KERJA

NO	JENIS TENAGA	Jam Kerja		JUMLAH
		Mulai	Selesai	
1	Mandor	08.00	17.00	1
2	Kopala Tukang	08.00	17.00	1
3	Tukang	08.00	17.00	3
4	Pekerja	08.00	17.00	4
5				
6				
7				
8				
9				
10				
11				
12				
13				
14				
15				
16				

II PEKERJAAN YANG DI LAKSANAKAN

NO.	URAIAN PEKERJAAN	Sat	Vol
1	Pas Batu Batako	M2	11.98
2	Piseleran 1 : 4	M2	23.90
3	Pok Acian	M2	23.90
4			
5			
6			
7			
8			
9			
10			
11			
12			
13			
14			
15			
16			

III BAHAN TERPAKAI

NO.	BAHAN	Sat	Vol
1	Semen	Sak	5.98
2	Pasir	M3	0.84
3	Batako	Bh	233.05
4			
5			
6			
7			
8			
9			
10			
11			
12			
13			
14			
15			

IV PERALATAN

NO.	PERALATAN	Sat	Vol
1	Sondok Semen	Bh	3
2	Cangkul	Bh	2
3	Sekop	Bh	2
4	Gerobak	Bh	2
5	Keranjang	Bh	2
6	Gergaji	Bh	1
7	Motoran	Bh	1
8	Palu	Bh	2
9	Alat Bantu Lainnya	Ls	1
10			
11			
12			
13			
14			
15			

V KETERANGAN

Blank area for notes or explanations.

VI GRAFIK CUACA

Waktu	8.00	7.00	6.00	5.00	4.00	3.00	2.00	1.00	0.00

Notasi Grafik :

Cerah
Mendung



Gorimis
Hujan

Dibuat Oleh
Kontraktor Pelaksana
CV WAHANA UTAMA

J. ASTRI
Pelaksana

KEGIATAN : PEMBANGUNAN HUTAN KOTA
 PEKERJAAN : PEMBANGUNAN JALAN DALAM HUTAN KOTA
 LOKASI : PADANG TUJUH, KAB. PASAMAN BARAT
 KONTRAKTOR : CV. WAHANA UTAMA

I TENAGA KERJA

NO	JENIS TENAGA	Jam Kerja		JUMLAH
		Mulai	Selesai	
1	Mandor	08.00	17.00	1
2	Kepala Tukang	08.00	17.00	1
3	Tukang	08.00	17.00	3
4	Pekerja	08.00	17.00	4
5				
6				
7				
8				
9				
10				
11				
12				
13				
14				
15				
16				

II PEKERJAAN YANG DI LAKSANAKAN

NO	URAIAN PEKERJAAN	Sat	Vol
1	Pas. Batu Batako	M2	11.95
2	Pisoteran 1 : 4	M2	23.90
3	Pek. Acian	M2	23.90
4			
5			
6			
7			
8			
9			
10			
11			
12			
13			
14			
15			
16			

III BAHAN TERPAKAI

NO.	BAHAN	Sat	Vol
1	Semen	Sak	5.98
2	Pasir	M3	0.84
3	Batako	Bh	233.05
4			
5			
6			
7			
8			
9			
10			
11			
12			
13			
14			
15			
16			

IV PERALATAN

NO	PERALATAN	Sat	Vol
1	Sendok Semen	Bh	3
2	Cangkul	Bh	2
3	Sekop	Bh	2
4	Gorobak	Bh	2
5	Keranjang	Bh	2
6	Gergaji	Bh	1
7	Motoran	Bh	1
8	Palu	Bh	2
9	Alat Bantu Lainnya	Ls	1
10			
11			
12			
13			
14			
15			
16			

V KETERANGAN

VI GRAFIK CUACA

Waktu	8.00	9.00	10.00	11.00	12.00	13.00	14.00	15.00	16.00	17.00	18.00
	18.00	19.00	20.00	21.00	22.00	23.00	24.00	1.00	2.00	3.00	4.00

Notasi Grafik :



= Corah
 = Mendung



= Gerimis
 = Hujan

Dibuat Oleh
 Kontraktor Pelaksana
 CV. WAHANA UTAMA

J. ASTRA
 Pelaksana

KEGIATAN : PEMBANGUNAN HUTAN KOTA
PEKERJAAN : PEMBANGUNAN JALAN DALAM HUTAN KOTA
LOKASI : PADANG TUJUH, KAB. PASAMAN BARAT
KONTRAKTOR : CV. WAHANA UTAMA

I TENAGA KERJA

NO	JENIS TENAGA	Jam Kerja		JUMLAH
		Mulai	Selesai	
1	Mandor	08.00	17.00	1
2	Kopala Tukang	08.00	17.00	1
3	Tukang	08.00	17.00	3
4	Pekerja	08.00	17.00	4
5				
6				
7				
8				
9				
10				
11				
12				
12				
13				
14				
15				
16				

II PEKERJAAN YANG DI LAKSANAKAN

NO.	URAIAN PEKERJAAN	Sat	Vol
1	Pas Batu Batako	M2	11.95
2	Pisctoran i 4	M2	23.90
3	Pok Acian	M2	23.90
4			
5			
6			
7			
8			
9			
10			
11			
12			
12			
13			
14			
15			
16			

III BAHAN TERPAKAI

NO.	BAHAN	Sat	Vol
1	Somon	Sak	5.98
2	Pasir	M3	0.84
3	Batako	Bh	233.05
4			
5			
6			
7			
8			
9			
10			
11			
12			
12			
13			
14			
15			

IV PERALATAN

NO.	PERALATAN	Sat	Vol
1	Sondok Somon	Bh	3
2	Cangkui	Bh	2
3	Sekop	Bh	2
4	Gerobak	Bh	2
5	Keranjang	Bh	2
6	Gergaji	Bh	1
7	Motoran	Bh	1
8	Palu	Bh	2
9	Alat Bantu Lainnya	Ls	1
10			
11			
12			
12			
13			
14			
15			

V KETERANGAN

Blank area for notes or explanations.

VI GRAFIK CUACA

Waktu	6.00	7.00	8.00	9.00	10.00	11.00	12.00	13.00	14.00	15.00	16.00	17.00
	12.00	13.00	14.00	15.00	16.00	17.00	18.00	19.00	20.00	21.00	22.00	23.00

Notasi Grafik :

= Cerah
 = Mendung
 = Gerimis
 = Hujan

Dibuat Oleh
Kontraktor Pelaksana
CV. WAHANA UTAMA

J. [Signature]
Pelaksana

KEGIATAN : PEMBANGUNAN HUTAN KOTA
PEKERJAAN : PEMBANGUNAN JALAN DALAM HUTAN KOTA
LOKASI : PADANG TUJUH, KAB. PASAMAN BARAT
KONTRAKTOR : CV. WAHANA UTAMA

I TENAGA KERJA

NO	JENIS TENAGA	Jam Kerja		JUMLAH
		Mulai	Selesai	
1	Mandor	08.00	17.00	1
2	Kepala Tukang	08.00	17.00	1
3	Tukang	08.00	17.00	3
4	Pekerja	08.00	17.00	4
5				
6				
7				
8				
9				
10				
11				
12				
13				
14				
15				
16				

II PEKERJAAN YANG DI LAKSANAKAN

NO	URAIAN PEKERJAAN	Sat	Vol
1	Pas. Batu Batako	M2	11.95
2	Plsoteran 1 : 4	M2	23.90
3	Pek. Acian	M2	23.90
4			
5			
6			
7			
8			
9			
10			
11			
12			
13			
14			
15			

III BAHAN TERPAKAI

NO.	BAHAN	Sat	Vol
1	Semon	Sak	5.98
2	Pasir	M3	0.84
3	Batako	Bh	233.05
4			
5			
6			
7			
8			
9			
10			
11			
12			
13			
14			
15			

IV PERALATAN

NO	PERALATAN	Sat	Vol
1	Sendok Semon	Bh	3
2	Cangkul	Bh	2
3	Sekop	Bh	2
4	Gerobak	Bh	2
5	Keranjang	Bh	2
6	Gergaji	Bh	1
7	Motoran	Bh	1
8	Palu	Bh	2
9	Alat Bantu Lainnya	Is	1
10			
11			
12			
13			
14			
15			

V KETERANGAN

Blank area for notes or remarks.

VI GRAFIK CUACA

Waktu	8.00	9.00	10.00	11.00	12.00	13.00	14.00	15.00	16.00	17.00

Notasi Grafik :

	=	Corah		=	Gerimis
	=	Mendung		=	Hujan

Dibuat Oleh
Kontraor Pelaksana
CV. WAHANA UTAMA

J. AS
Pelaksana

KEGIATAN : PEMBANGUNAN HUTAN KOTA
 PEKERJAAN : PEMBANGUNAN JALAN DALAM HUTAN KOTA
 LOKASI : PADANG TUJUH, KAB. PASAMAN BARAT
 KONTRAKTOR : CV. WAHANA UTAMA

I TENAGA KERJA

NO	JENIS TENAGA	Jam Kerja		JUMLAH
		Mulai	Selesai	
1	Mandor	08.00	17.00	1
2	Kopala Tukang	08.00	17.00	1
3	Tukang	08.00	17.00	3
4	Pekerja	08.00	17.00	4
5				
6				
7				
8				
9				
10				
11				
12				
13				
14				
15				
16				

II PEKERJAAN YANG DI LAKSANAKAN

NO	URAIAN PEKERJAAN	Sat	Vol
1	Pas. Batu Batako	M2	11.95
2	Piseteran 1 : 4	M2	23.90
3	Pek. Acian	M2	23.90
4			
5			
6			
7			
8			
9			
10			
11			
12			
13			
14			
15			

III BAHAN TERPAKAI

NO.	BAHAN	Sat	Vol
1	Semen	Sak	5.98
2	Pasir	M3	0.84
3	Batako	Bh	233.05
4			
5			
6			
7			
8			
9			
10			
11			
12			
13			
14			
15			

IV PERALATAN

NO.	PERALATAN	Sat	Vol
1	Sondok Somen	Bh	3
2	Cangkul	Bh	2
3	Sekop	Bh	2
4	Gerobak	Bh	2
5	Keranjang	Bh	2
6	Gergaji	Bh	1
7	Meteran	Bh	1
8	Palu	Bh	2
9	Alat Bantu Lainnya	Ls	1
10			
11			
12			
13			
14			
15			

V KETERANGAN

VI GRAFIK CUACA

Waktu	6.00	7.00	8.00	9.00	10.00	11.00	12.00	13.00	14.00	15.00	16.00	17.00
	25.00	25.00	25.00	25.00	25.00	25.00	25.00	25.00	25.00	25.00	25.00	25.00

Notasi Grafik :

Dibuat oleh
 Kontraktor Pelaksana
 CV. WAHANA UTAMA

J. AKTRA
 Pelaksana

KEGIATAN : PEMBANGUNAN HUTAN KOTA
PEKERJAAN : PEMBANGUNAN JALAN DALAM HUTAN KOTA
LOKASI : PADANG TUJUH, KAB. PASAMAN BARAT
KONTRAKTOR : CV. WAHANA UTAMA

I TENAGA KERJA

NO	JENIS TENAGA	Jam Kerja		JUMLAH
		Mulai	Selesai	
1	Mandor	08.00	17.00	1
2	Kopala Tukang	08.00	17.00	1
3	Tukang	08.00	17.00	3
4	Pekerja	08.00	17.00	4
5				
6				
7				
8				
9				
10				
11				
12				
13				
14				
15				

II PEKERJAAN YANG DI LAKSANAKAN

NO	URAIAN PEKERJAAN	Sat	Vol
1	Pas Batu Batako	M2	11.95
2	Pisoteran 1 4	M2	23.90
3	Pek Acian	M2	23.90
4			
5			
6			
7			
8			
9			
10			
11			
12			
13			
14			
15			

III BAHAN TERPAKAI

NO	BAHAN	Sat	Vol
1	Semon	Sak	5.98
2	Pasir	M3	0.84
3	Batako	Bh	233.05
4			
5			
6			
7			
8			
9			
10			
11			
12			
13			
14			
15			

IV PERALATAN

NO	PERALATAN	Sat	Vol
1	Sendok Semen	Bh	3
2	Cangkul	Bh	2
3	Sekop	Bh	2
4	Cerobok	Bh	2
5	Keranjang	Bh	2
6	Gergaji	Bh	1
7	Meteran	Bh	1
8	Palu	Bh	2
9	Alat Bantu Lainnya	Ls	1
10			
11			
12			
13			
14			
15			

V KETERANGAN

VI GRAFIK CUACA

Waktu	6.00	7.00	8.00	9.00	10.00	11.00	12.00	13.00	14.00	15.00	16.00	17.00

Notasi Grafik :
 = Cerah
 = Mendung
 = Gerimis
 = Hujan

Dibuat Oleh
Kontraktor Pelaksana
CV. WAHANA UTAMA

J. ASFI
Pelaksana

KEGIATAN : PEMBANGUNAN HUTAN KOTA
 PEKERJAAN : PEMBANGUNAN JALAN DALAM HUTAN KOTA
 LOKASI : PADANG TUJUH, KAB. PASAMAN BARAT
 KONTRAKTOR : CV. WAHANA UTAMA

I TENAGA KERJA

NO	JENIS TENAGA	Jam Kerja		JUMLAH
		Mulai	Selesai	
1	Mandor	08.00	17.00	1
2	Kepala Tukang	08.00	17.00	1
3	Tukang	08.00	17.00	3
4	Pekerja	08.00	17.00	4
5				
6				
7				
8				
9				
10				
11				
12				
13				
14				
15				
16				

II PEKERJAAN YANG DI LAKSANAKAN

NO	URAIAN PEKERJAAN	Sat	Vol
1	Pas Batu Batako	M2	11.95
2	Piseteran 1 : 4	M2	23.90
3	Pek Acian	M2	23.90
4			
5			
6			
7			
8			
9			
10			
11			
12			
13			
14			
15			

III BAHAN TERPAKAI

NO	BAHAN	Sat	Vol
1	Semen	Sak	5.98
2	Pasir	M3	0.84
3	Batako	Bh	233.05
4			
5			
6			
7			
8			
9			
10			
11			
12			
13			
14			
15			

IV PERALATAN

NO	PERALATAN	Sat	Vol
1	Sendok Semen	Bh	3
2	Cangkul	Bh	2
3	Sekop	Bh	2
4	Gerobak	Bh	2
5	Keranjang	Bh	2
6	Gergaji	Bh	1
7	Motoran	Bh	1
8	Palu	Bh	2
9	Alat Bantu Lainnya	Ls	1
10			
11			
12			
13			
14			
15			

V KETERANGAN

VI GRAFIK CUACA

Waktu	06.00	07.00	08.00	09.00	10.00	11.00	12.00	13.00	14.00	15.00	16.00	17.00
	10.00	14.00	20.00	21.00	22.00	24.00	24.00	1.00	2.00	3.00	4.00	6.00

Notasi Grafik :

Cerah
 Mendung
 Gerimis
 Hujan

Dibuat Oleh
 Kontraktor Pelaksana
CV. WAHANA UTAMA

J. AS
 Pelaksana



PEMERINTAH KABUPATEN PASAMAN BARAT
DINAS KEHUTANAN

Jln. Komplek Pertanian Padang Tujuh, Pasaman Barat

KEGIATAN : PEMBANGUNAN HUTAN KOTA
PEKERJAAN : PEMBANGUNAN JALAN DALAM HUTAN KOTA
LOKASI : PADANG TUJUH , KAB. PASAMAN BARAT

LAPORAN MINGGUAN

MINGGU KE III

PERIODE

07 Maret 2016 s / d 13 Maret 2016

KONTRAKTOR PELAKSANA
CV. WAHANA UTAMA



CV. WAHANA UTAMA

PERDAGANGAN UMUM-SUPLAYER-KONTRAKTOR DAN PENYEDIA BIBIT
UNGGUL KELAPA SAWIT, KAKAO DAN KARET

Jl. Raya Air Haji Kec. Sungai Aur Kab. Pasaman Barat – Sumatera Barat

Nomor :
Lampiran : 1 (Satu) Berkas
Hal : Laporan Minggu Ke III

Simpang Ampek , 14 Maret 2016

Kepada Yth
Kuasa Pengguna Anggaran
PEKERJAAN PEMBANGUNAN JALAN DALAM HUTAN KOTA
PADANG TUJUH , KAB. PASAMAN BARAT

Dengan Hormat,

Dengan ini kami menyampaikan laporan kemajuan pekerjaan mingguan pada :

Kegiatan Pekerjaan	:	PEMBANGUNAN HUTAN KOTA
Lokasi	:	PEMBANGUNAN JALAN DALAM HUTAN KOTA
Schedul Periode	:	PADANG TUJUH , KAB. PASAMAN BARAT
	:	Minggu ke III
	:	07 Maret 2016 s/d 13 Maret 2016

Kemajuan Pekerjaan Minggu Lalu	:	24.77 %
Prestasi Pekerjaan Minggu ini	:	14.65 %
Kemajuan Pekerjaan s/d Minggu ini	:	39.42 %
Rencana Prestasi Pekerjaan s/d Minggu ini	:	35.00 %
Deviasi	:	4.42 % (Cepat)

Jangka Waktu Pelaksanaan	:	50 Hari Kalender
Waktu Yang Telah Berjalan	:	21 Hari Kalender
Sisa Waktu Pelaksanaan	:	29 Hari Kalender

Demikian laporan ini kami sampaikan, atas perhatiannya kami mengucapkan terima kasih.

Hormat Kami
Kontraktor Pelaksana
CV. WAHANA UTAMA



ERDIYANTO
Direktur

NOMOR	URAIAN PEKERJAAN	KONTRAK			MC 0 / FINAL QUANTITY			REALISASI BOBOT PEKERJAAN						
		Satuan	Volume	(%)	Satuan	Volume	(%)	Minggu Lalu		Minggu Ini		s/d Minggu Ini		Penyelesaian %
								Volume	Bobot	Volume	Bobot	Volume	Bobot	
D	PEKERJAAN KUSEN & DINDING			5.24			5.24							
	1 Pok. Kayu Kusen	M3	0.11	0.46	M3	0.11	0.46	-	-	-	-	-	-	-
	2 Pas. 1/2 Bata 1 : 2	M2	15.45	1.24	M2	15.45	1.24	-	-	-	-	-	-	-
	3 Pas. 1/2 Bata 1 : 4	M2	17.45	1.29	M2	17.45	1.29	-	-	-	-	-	-	-
	4 Plesteran 1 : 2	M2	30.90	1.11	M2	30.90	1.11	-	-	-	-	-	-	-
	5 Plesteran 1 : 4	M2	34.90	1.15	M2	34.90	1.15	-	-	-	-	-	-	-
E	PEKERJAAN PLAFOND			2.16			2.16							
	1 Rangka Plafond Kayu 5/7	M2	25.00	1.48	M2	25.00	1.48	-	-	-	-	-	-	-
	2 Pas. Plafond Triplek 4 mm	M2	25.00	0.69	M2	25.00	0.69	-	-	-	-	-	-	-
F	PEKERJAAN LANTAI			2.27			2.27							
	1 Tanah Timbunan	M3	2.70	0.22	M3	2.70	0.22	-	-	-	-	-	-	-
	2 Lapisan Pasir	M3	0.45	0.04	M3	0.45	0.04	-	-	-	-	-	-	-
	3 Beton K. 175	M3	0.63	0.31	M3	0.63	0.31	-	-	-	-	-	-	-
	4 Pas. Keramik Lantai 30 x 30	M2	9.00	0.97	M2	9.00	0.97	-	-	-	-	-	-	-
	5 Pas. Keramik Dinding 30 x 30	M2	6.84	0.74	M2	6.84	0.74	-	-	-	-	-	-	-
G	PEKERJAAN PINTU & JENDELA			1.58			1.58							
	1 Pintu Panel Kayu	M2	2.94	0.94	M2	2.94	0.94	-	-	-	-	-	-	-
	2 Engsel Pintu	Bh	6.00	0.15	Bh	6.00	0.15	-	-	-	-	-	-	-
	3 Grendel Pintu	Bh	4.00	0.13	Bh	4.00	0.13	-	-	-	-	-	-	-
	4 Kunci Pintu	Bh	2.00	0.36	Bh	2.00	0.36	-	-	-	-	-	-	-
H	PEKERJAAN SANITASI			4.61			4.61							
	1 Pas. Pipa PVC 1/2"	M'	10.00	0.08	M'	10.00	0.08	-	-	-	-	-	-	-
	2 Pas. Kran air 1/2"	Bh	2.00	0.09	Bh	2.00	0.09	-	-	-	-	-	-	-
	3 Pas. Pipa PVC 3"	M'	7.00	0.43	M'	7.00	0.43	-	-	-	-	-	-	-
	4 Pas. Pipa PVC 4"	M'	8.00	0.68	M'	8.00	0.68	-	-	-	-	-	-	-
	5 Floor Drain	Bh	2.00	0.11	Bh	2.00	0.11	-	-	-	-	-	-	-
	6 Closet jongkok	Bh	2.00	0.75	Bh	2.00	0.75	-	-	-	-	-	-	-
	7 Septick Tank	Bh	1.00	1.89	Bh	1.00	1.89	-	-	-	-	-	-	-
I	PEKERJAAN FINISHING			1.37			1.37							
	1 Pengecatan Dinding Baru	M2	65.80	0.73	M2	65.80	0.73	-	-	-	-	-	-	-
	2 Pengecatan Kayu	M2	17.50	0.37	M2	17.50	0.37	-	-	-	-	-	-	-
	3 Pengecatan Plafond	M2	25.00	0.28	M2	25.00	0.28	-	-	-	-	-	-	-
	JUMLAH			100.00			100.00	24.77		14.63			39.42	

Disetujui Oleh
PEJABAT PELAKSANA TEKNIK KEGIATAN
PPTK

SURAHADI, S. SI.
NIP. 19720701 200604 1 015

Diperiksa Oleh
Konsultan Pengawas
PT. MULTI GUNA ENGINEERING CONSULTANT

HENDRA, S.T.
Direktur

Padang, 13 Maret 2016



PEMERINTAH KABUPATEN PASAMAN BARAT
DINAS KEHUTANAN

Jln. Komplek Pertanian Padang Tujuh, Pasaman Barat

LAPORAN HARIAN

MINGGU KE

III

HARI / TANGGAL

Senin

07 Maret 2016

KECIATAN : PEMBANGUNAN HUTAN KOTA
PEKERJAAN : PEMBANGUNAN JALAN DALAM HUTAN KOTA
LOKASI : PADANG TUJUH, KAB. PASAMAN BARAT
KONTRAKTOR : CV. WAHANA UTAMA

I TENAGA KERJA

NO	JENIS TENAGA	Jam Kerja		JUMLAH
		Mulai	Selesai	
1	Mandor	08.00	17.00	1
2	Kopala Tukang	08.00	17.00	1
3	Tukang	08.00	17.00	3
4	Pekerja	08.00	17.00	4
5				
6				
7				
8				
9				
10				
11				
12				
13				
14				
15				
16				

II PEKERJAAN YANG DI LAKSANAKAN

NO	URAIAN PEKERJAAN	Sat	Vol
1	Tanah Urug	M3	4.78
2	Urugan Pasir	M3	2.39
3	Pas. Paving Block T 6 cm Warna	M2	14.34
4			
5			
6			
7			
8			
9			
10			
11			
12			
13			
14			
15			
16			

III BAHAN TERPAKAI

NO.	BAHAN	Sat	Vol
1	Tanah Urug	M3	5.74
2	Pasir	M3	3.11
3	Paving Block	Bh	516.29
4			
5			
6			
7			
8			
9			
10			
11			
12			
13			
14			
15			

IV PERALATAN

NO.	PERALATAN	Sat	Vol
1	Sendok Somen	Bh	3
2	Cangkul	Bh	2
3	Sokop	Bh	2
4	Gerobak	Bh	2
5	Koranjang	Bh	2
6	Gergaji	Bh	1
7	Meteran	Bh	1
8	Palu	Bh	2
9	Alat Bantu Lainnya	Ls	1
10			
11			
12			
13			
14			
15			

V KETERANGAN

Blank area for notes or explanations.

VI GRAFIK CUACA

Waktu	6.00	7.00	8.00	9.00	10.00	11.00	12.00	13.00	14.00	15.00	16.00	17.00

Notasi Grafik :

	=	Cerah		=	Gerimis
	=	Mendung		=	Hujan

Dibuat Oleh
Kontraktor Pelaksana
CV. WAHANA UTAMA

J. ASTRA
Pelaksana

PEMERINTAH KABUPATEN PASAMAN BARAT

DINAS KEHUTANAN

Jln. Komplek Pertanian Padang Tujuh, Pasaman Barat

LAPORAN HARIAN

MINGGU KE

III

HARI / TANGGAL

Selasa

08 Maret 2016

KEGIATAN : PEMBANGUNAN HUTAN KOTA
 PEKERJAAN : PEMBANGUNAN JALAN DALAM HUTAN KOTA
 LOKASI : PADANG TUJUH, EAB, PASAMAN BARAT
 KONTRAKTOR : CV. WAHANA UTAMA

I TENAGA KERJA

NO	JENIS TENAGA	Jam Kerja		JUMLAH
		Mulai	Selesai	
1	Mandor	08.00	17.00	1
2	Kopala Tukang	08.00	17.00	1
3	Tukang	08.00	17.00	3
4	Pekerja	08.00	17.00	4
5				
6				
7				
8				
9				
10				
11				
12				
13				
14				
15				
16				

II PEKERJAAN YANG DI LAKSANAKAN

NO	URAIAN PEKERJAAN	Sat	Vol
2	Urugan Pasir	M3	2.39
3	Pav Paving Block T 6 cm Warna	M2	14.34
4			
5			
6			
7			
8			
9			
10			
11			
12			
13			
14			
15			
16			

III BAHAN TERPAKAI

NO.	BAHAN	Sat	Vol
1	Tanah Urug	M3	5.74
2	Pasir	M3	3.11
3	Paving Block	Bh	516.29
4			
5			
6			
7			
8			
9			
10			
11			
12			
13			
14			
15			
16			

IV PERALATAN

NO.	PERALATAN	Sat	Vol
1	Sendok Semen	Bh	3
2	Cangkul	Bh	2
3	Sekop	Bh	2
4	Gerobak	Bh	2
5	Keranjang	Bh	2
6	Gergaji	Bh	1
7	Motoran	Bh	1
8	Palu	Bh	2
9	Alat Bantu Lainnya	Ls	1
10			
11			
12			
13			
14			
15			
16			

V KETERANGAN

Blank area for notes or explanations.

VI GRAFIK CUACA

Waktu	0.00	1.00	2.00	3.00	4.00	5.00	6.00	7.00	8.00	9.00	10.00	11.00	12.00	13.00	14.00	15.00	16.00	17.00	

Notasi Grafik :

 = Cerah
 = Mendung
 = Gerimis
 = Hujan

Dibuat Oleh
 Kontraktor Pelaksana
 CV. WAHANA UTAMA

JASTRA
 Pelaksana

PEMERINTAH KABUPATEN PASAMAN BARAT

DINAS KEHUTANAN

Jln. Komplek Portanian Padang Tujuh, Pasaman Barat

LAPORAN HARIAN

MINGGU KE
HARI / TANGGAL

III
Rabu

09 Maret 2016

KEGIATAN : PEMBANGUNAN HUTAN KOTA
PEKERJAAN : PEMBANGUNAN JALAN DALAM HUTAN KOTA
LOKASI : PADANG TUJUH, KAB. PASAMAN BARAT
KONTRAKTOR : CV WAHANA UTAMA

I TENAGA KERJA				
NO	JENIS TENAGA	Jam Kerja		JUMLAH
		Mulai	Selesai	
1	Mandor	08.00	17.00	1
2	Kepala Tukang	08.00	17.00	1
3	Tukang	08.00	17.00	3
4	Pekerja	08.00	17.00	4
5				
6				
7				
8				
9				
10				
11				
12				
13				
14				
15				
16				

II PEKERJAAN YANG DI LAKSANAKAN			
NO	URAIAN PEKERJAAN	Sat	Vol
2	Urugan Pasir	M3	2.39
3	Pas Paving Block T 6 cm Warna	M2	14.34
4			
5			
6			
7			
8			
9			
10			
11			
12			
13			
14			
15			
16			

III BAHAN TERPAKAI			
NO	BAHAN	Sat	Vol
2	Pasir	M3	3.11
3	Paving Block	Bh	516.29
4			
5			
6			
7			
8			
9			
10			
11			
12			
13			
14			
15			

IV PERALATAN			
NO	PERALATAN	Sat	Vol
2	Cangkul	Bh	2
3	Gekop	Bh	2
4	Gerobak	Bh	2
5	Keranjang	Bh	2
6	Gergaji	Bh	1
7	Meteran	Bh	1
8	Palu	Bh	2
9	Alat Bantu Lainnya	Ls	1
10			
11			
12			
13			
14			
15			

V KETERANGAN

VI. GRAFIK CUACA													
Waktu	6.00	7.00	8.00	9.00	10.00	11.00	12.00	13.00	14.00	15.00	16.00	17.00	
	18.00	19.00	20.00	21.00	22.00	23.00	24.00	1.00	2.00	3.00	4.00	5.00	

Notasi Grafik :
 = Cerah
 = Mendung
 = Gerimis
 = Hujan

Dibuat Oleh
Kontraktor Pelaksana
CV. WAHANA UTAMA

J. ASTRI
Pelaksana

PEMERINTAH KABUPATEN PASAMAN BARAT

DINAS KEHUTANAN

Jln. Komplek Pertanian Padang Tujuh, Pasaman Barat

LAPORAN HARIAN

MINGGU KE

III

HARI / TANGGAL

Kamis

10 Maret 2016

KEGIATAN : PEMBANGUNAN HUTAN KOTA
 PEKERJAAN : PEMBANGUNAN JALAN DALAM HUTAN KOTA
 LOKASI : PADANG TUJUH, KAB. PASAMAN BARAT
 KONTRAKTOR : CV. WAHANA UTAMA

I TENAGA KERJA

NO	JENIS TENAGA	Jam Kerja		JUMLAH
		Mulai	Selesai	
1	Mandor	08.00	17.00	1
2	Kepala Tukang	08.00	17.00	1
3	Tukang	08.00	17.00	1
4	Pekerja	08.00	17.00	4
5				
6				
7				
8				
9				
10				
11				
12				
13				
14				
15				
16				

II PEKERJAAN YANG DI LAKSANAKAN

NO.	URAIAN PEKERJAAN	Sat	Vol
1	Tanah Urug	M3	4.78
2	Urugan Pasir	M3	2.39
3	Pas Paving Blok 10 cm Warna	M3	14.34
4			
5			
6			
7			
8			
9			
10			
11			
12			
13			
14			
15			

III BAHAN TERPAKAI

NO.	BAHAN	Sat	Vol
1	Tanah Urug	M3	5.74
2	Pasir	M3	3.11
3	Paving Block	Bh	516.29
4			
5			
6			
7			
8			
9			
10			
11			
12			
13			
14			
15			

IV PERALATAN

NO.	PERALATAN	Sat	Vol
1	Sendok Semon	Bh	3
2	Cangkul	Bh	2
3	Sekop	Bh	2
4	Gerobak	Bh	2
5	Keranjang	Bh	2
6	Gergaji	Bh	1
7	Moteran	Bh	1
8	Palu	Bh	2
9	Alat Bantu Lainnya	Ls	1
10			
11			
12			
13			
14			
15			

V KETERANGAN

VI GRAFIK CUACA

Waktu	0.00	1.00	2.00	3.00	4.00	5.00	6.00	7.00	8.00	9.00	10.00	11.00	12.00	13.00	14.00	15.00	16.00	17.00	

Notasi Grafik :

 = Cerah
 = Mendung
 = Gorimis
 = Hujan

Dibuat Oleh
 Kontraktor Pelaksana
CV. WAHANA UTAMA

J. A. T. R.
 Pelaksana

PEMERINTAH KABUPATEN PASAMAN BARAT

DINAS KEHUTANAN

Jln. Komplek Pertanian Padang Tujuh, Pasaman Barat

LAPORAN HARIAN

MINGGU KE
HARI / TANGGAL

III
Jumat

11 Maret 2016

KEGIATAN : PEMBANGUNAN HUTAN KOTA
PEKERJAAN : PEMBANGUNAN JALAN DALAM HUTAN KOTA
LOKASI : PADANG TUJUH, KAB. PASAMAN BARAT
KONTRAKTOR : CV. WAHANA UTAMA

I TENAGA KERJA

NO	JENIS TENAGA	Jam Kerja		JUMLAH
		Mulai	Selesai	
1	Mandor	08.00	17.00	1
2	Kepala Tukang	08.00	17.00	1
3	Tukang	08.00	17.00	3
4	Pekerja	08.00	17.00	4
5				
6				
7				
8				
9				
10				
11				
12				
13				
14				
15				
16				

II PEKERJAAN YANG DI LAKSANAKAN

NO	URAIAN PEKERJAAN	Sat	Vol
1	Tanah Urug	M3	4.78
2	Urugan Pasir	M3	2.39
3	Pas. Paving Block T 6 cm Warna	M2	14.34
4			
5			
6			
7			
8			
9			
10			
11			
12			
13			
14			
15			

III BAHAN TERPAKAI

NO	BAHAN	Sat	Vol
1	Tanah Urug	M3	5.74
2	Pasir	M3	3.11
3	Paving Block	Bh	516.29
4			
5			
6			
7			
8			
9			
10			
11			
12			
13			
14			
15			

IV PERALATAN

NO	PERALATAN	Sat	Vol
1	Sendok Semen	Bh	3
2	Cangkul	Bh	2
3	Sekop	Bh	2
4	Gerobak	Bh	2
5	Keranjang	Bh	2
6	Gergaji	Bh	1
7	Meteran	Bh	1
8	Palu	Bh	2
9	Alat Bantu Lainnya	Ls	1
10			
11			
12			
13			
14			
15			

V KETERANGAN

VI GRAFIK CUACA

Waktu	6.00	7.00	8.00	9.00	10.00	11.00	12.00	13.00	14.00	15.00	16.00	17.00

Notasi Grafik

= Cerah
 = Mendung
 = Cerimis
 = Hujan

Dibuat Oleh
Kontraktor Pelaksana
CV. WAHANA UTAMA

J. ASRI
Pelaksana

PEMERINTAH KABUPATEN PASAMAN BARAT

DINAS KEHUTANAN

Jln. Komplek Pottaman Padang Tujuh, Pasaman Barat

LAPORAN HARIAN

MINGGU KE
HARI / TANGGAL

III
Sabtu
12 Maret 2016

KEGIATAN : PEMBANGUNAN HUTAN KOTA
PEKERJAAN : PEMBANGUNAN JALAN DALAM HUTAN KOTA
LOKASI : PADANG TUJUH, KAB. PASAMAN BARAT
KONTRAKTOR : CV. WAHANA UTAMA

I TENAGA KERJA

NO	JENIS TENAGA	Jam Kerja		JUMLAH
		Mulai	Selesai	
1	Mandor	08.00	17.00	1
2	Kepala Tukang	08.00	17.00	1
3	Tukang	08.00	17.00	3
4	Pekerja	08.00	17.00	4
5				
6				
7				
8				
9				
10				
11				
12				
13				
14				
15				

II PEKERJAAN YANG DI LAKSANAKAN

NO	URAIAN PEKERJAAN	Sat	Vol
1	Tanah Urug	M3	4.78
2	Urugan Pasir	M3	2.39
3	Pas. Paving Block T 6 cm Warna	M2	14.34
4			
5			
6			
7			
8			
9			
10			
11			
12			
13			
14			
15			

III BAHAN TERPAKAI

NO	BAHAN	Sat	Vol
1	Tanah Urug	M3	5.74
2	Pasir	M3	3.11
3	Paving Block	Bh	516.29
4			
5			
6			
7			
8			
9			
10			
11			
12			
13			
14			
15			

IV PERALATAN

NO	PERALATAN	Sat	Vol
1	Sendok Semen	Bh	3
2	Cangkul	Bh	2
3	Sekop	Bh	2
4	Gerobak	Bh	2
5	Koranjang	Bh	2
6	Gergaji	Bh	1
7	Moteran	Bh	1
8	Palu	Bh	2
9	Alat Bantu Lainnya	Ls	1
10			
11			
12			
13			
14			
15			

V KETERANGAN

Blank area for notes or explanations.

VI. GRAFIK CUACA

Waktu	6.00	7.00	8.00	9.00	10.00	11.00	12.00	13.00	14.00	15.00	16.00	17.00

Notasi Grafik :

= Corah
 = Mendung
 = Gerimis
 = Hujan

Dibuat Oleh
Kontraktor Pelaksana
CV. WAHANA UTAMA

J. ANTONIA
Pelaksana

PEMERINTAH KABUPATEN PASAMAN BARAT

DINAS KEHUTANAN

Jln. Komplek Portanian Padang Tujuh, Pasaman Barat

LAPORAN HARIAN

MINGGU KE
HARI / TANGGAL

III
Minggu 13 Maret 2016

KEGIATAN : PEMBANGUNAN HUTAN KOTA
PEKERJAAN : PEMBANGUNAN JALAN DALAM HUTAN KOTA
LOKASI : PADANG TUJUH, KAB. PASAMAN BARAT
KONTRAKTOR : CV. WAHANA UTAMA

I TENAGA KERJA

NO	JENIS TENAGA	Jam Kerja		JUMLAH
		Mulai	Selesai	
1	Mandor	08.00	17.00	1
2	Kopala Tukang	08.00	17.00	1
3	Tukang	08.00	17.00	3
4	Pekerja	08.00	17.00	4
5				
6				
7				
8				
9				
10				
11				
12				
13				
14				
15				
16				

II PEKERJAAN YANG DI LAKSANAKAN

NO	URAIAN PEKERJAAN	Sat	Vol
1	Tanah Urug	M3	4.78
2	Urugan Pasir	M3	2.39
3	Pas. Paving Block T 6 cm Warna	M2	14.34
4			
5			
6			
7			
8			
9			
10			
11			
12			
13			
14			
15			

III BAHAN TERPAKAI

NO	BAHAN	Sat	Vol
1	Tanah Urug	M3	5.74
2	Pasir	M3	3.11
3	Paving Block	Bh	516.29
4			
5			
6			
7			
8			
9			
10			
11			
12			
13			
14			
15			

IV PERALATAN

NO	PERALATAN	Sat	Vol
1	Sendok Semen	Bh	3
2	Cangkul	Bh	2
3	Sekop	Bh	2
4	Gerobak	Bh	2
5	Keranjang	Bh	2
6	Gergaji	Bh	1
7	Meteran	Bh	1
8	Palu	Bh	2
9	Alat Bantu Lainnya	Ls	1
10			
11			
12			
13			
14			
15			

V KETERANGAN

VI. GRAFIK CUACA

Waktu	6.00	7.00	8.00	9.00	10.00	11.00	12.00	13.00	14.00	15.00	16.00	17.00

Notasi Grafik :

= Corah
 = Mendung
 = Gorimis
 = Hujan

Dibuat Oleh
Kontraktor Pelaksana
CV. WAHANA UTAMA

J. S. Y. S.
Pelaksana



**PEMERINTAH KABUPATEN PASAMAN BARAT
DINAS KEHUTANAN**

Jln. Komplek Pertanian Padang Tujuh, Pasaman Barat

KEGIATAN : PEMBANGUNAN HUTAN KOTA
PEKERJAAN : PEMBANGUNAN JALAN DALAM HUTAN KOTA
LOKASI : PADANG TUJUH, KAB. PASAMAN BARAT

LAPORAN MINGGUAN

MINGGU KE IV

PERIODE

14 Maret 2016 s/d 20 Maret 2016

**KONTRAKTOR PELAKSANA
CV. WAHANA UTAMA**



CV. WAHANA UTAMA

PERDAGANGAN UMUM-SUPLAYER-KONTRAKTOR DAN PENYEDIA BIBIT
UNGGUL KELAPA SAWIT, KAKAO DAN KARET

Jl. Raya Air Haji Kec. Sungai Aur Kab. Pasaman Barat – Sumatera Barat

Nomor :
Lampiran : 1 (Satu) Berkas
Hal : Laporan Minggu Ke IV

Simpang Ampek , 21 Maret 2016

Kepada Yth
Kuasa Pengguna Anggaran
PEKERJAAN PEMBANGUNAN JALAN DALAM HUTAN KOTA
PADANG TUJUH , KAB. PASAMAN BARAT

Dengan Hormat,

Dengan ini kami menyampaikan laporan kemajuan pekerjaan mingguan pada :

Kegiatan	:	PEMBANGUNAN HUTAN KOTA
Pekerjaan	:	PEMBANGUNAN JALAN DALAM HUTAN KOTA
Lokasi	:	PADANG TUJUH , KAB. PASAMAN BARAT
Schedul	:	Minggu ke IV
Periode	:	14 Maret 2016 s/d 20 Maret 2016

Kemajuan Pekerjaan Minggu Lalu	:	39.42 %
Prestasi Pekerjaan Minggu ini	:	14.19 %
Kemajuan Pekerjaan s/d Minggu ini	:	53.61 %
Rencana Prestasi Pekerjaan s/d Minggu ini	:	50.00 %
Deviasi	:	3.61 % (Cepat)

Jangka Waktu Pelaksanaan	:	50 Hari Kalender
Waktu Yang Telah Berjalan	:	28 Hari Kalender
Sisa Waktu Pelaksanaan	:	22 Hari Kalender



Demikian laporan ini kami sampaikan, atas perhatiannya kami mengucapkan terima kasih.

Hormat Kami
Kontraktor Pelaksana
CV. WAHANA UTAMA



ERDIYANTO
Direktur

NOMOR	URAIAN PEKERJAAN	KONTRAK			MC 0 / FINAL QUANTITY			REALISASI BOBOT PEKERJAAN						Penyelesaian %		
		Satuan	Volume	(%)	Satuan	Volume	(%)	Minggu Lain		Minggu Ini		s/d Minggu Ini				
								Volume	Bobot	Volume	Bobot	Volume	Bobot			
D	PEKERJAAN KUSEN & DINDING			5.24			5.24									
	1 Pok Kayu Kusen	M3	0.11	0.46	M3	0.11	0.46	-	-	-	-	-	-	-	-	-
	2 Pas 1/2 Bata 1/2	M2	15.45	1.24	M2	15.45	1.24	-	-	-	-	-	-	-	-	-
	3 Pas 1/2 Bata 1/4	M2	17.45	1.29	M2	17.45	1.29	-	-	-	-	-	-	-	-	-
	4 Plesteran 1/2	M2	30.90	1.11	M2	30.90	1.11	-	-	-	-	-	-	-	-	-
	5 Plesteran 1/4	M2	34.90	1.15	M2	34.90	1.15	-	-	-	-	-	-	-	-	-
E	PEKERJAAN PLAFOND			2.16			2.16									
	1 Rangka Plafon Kayu 5/7	M2	25.00	1.48	M2	25.00	1.48	-	-	-	-	-	-	-	-	-
	2 Pas. Plafond Triplek 4 mm	M2	25.00	0.69	M2	25.00	0.69	-	-	-	-	-	-	-	-	-
F	PEKERJAAN LANTAI			2.27			2.27									
	1 Tanah Timbunan	M3	2.70	0.22	M3	2.70	0.22	-	-	-	-	-	-	-	-	-
	2 Lapisan Pasir	M3	0.45	0.04	M3	0.45	0.04	-	-	-	-	-	-	-	-	-
	3 Beton K. 175	M3	0.63	0.31	M3	0.63	0.31	-	-	-	-	-	-	-	-	-
	4 Pas. Keramik Lantai 30 x 30	M2	9.00	0.97	M2	9.00	0.97	-	-	-	-	-	-	-	-	-
	5 Pas. Keramik Dinding 30 x 30	M2	6.84	0.74	M2	6.84	0.74	-	-	-	-	-	-	-	-	-
G	PEKERJAAN PINTU & JENDELA			1.58			1.58									
	1 Pintu Panel Kayu	M2	2.94	0.94	M2	2.94	0.94	-	-	-	-	-	-	-	-	-
	2 Engsel Pintu	Bh	6.00	0.15	Bh	6.00	0.15	-	-	-	-	-	-	-	-	-
	3 Grendel Pintu	Bh	4.00	0.13	Bh	4.00	0.13	-	-	-	-	-	-	-	-	-
	4 Kunci Pintu	Bh	2.00	0.36	Bh	2.00	0.36	-	-	-	-	-	-	-	-	-
H	PEKERJAAN SANITASI			4.63			4.63									
	1 Pas. Pipa PVC 1/2"	M'	10.00	0.08	M'	10.00	0.08	-	-	-	-	-	-	-	-	-
	2 Pas. Kran air 1/2"	Bh	2.00	0.09	Bh	2.00	0.09	-	-	-	-	-	-	-	-	-
	3 Pas. Pipa PVC 3/4"	M'	7.00	0.43	M'	7.00	0.43	-	-	-	-	-	-	-	-	-
	4 Pas. Pipa PVC 1"	M'	8.00	0.68	M'	8.00	0.68	-	-	-	-	-	-	-	-	-
	5 Floor Drain	Bh	2.00	0.11	Bh	2.00	0.11	-	-	-	-	-	-	-	-	-
	6 Closet jongkok	Bh	2.00	0.75	Bh	2.00	0.75	-	-	-	-	-	-	-	-	-
	7 Septick Tank	Bh	1.00	1.89	Bh	1.00	1.89	-	-	-	-	-	-	-	-	-
I	PEKERJAAN FINISHING			1.37			1.37									
	1 Pengecatan Dinding Baru	M2	65.80	0.73	M2	65.80	0.73	-	-	-	-	-	-	-	-	-
	2 Pengecatan Kayu	M2	17.50	0.37	M2	17.50	0.37	-	-	-	-	-	-	-	-	-
	3 Pengecatan Plafond	M2	25.00	0.28	M2	25.00	0.28	-	-	-	-	-	-	-	-	-
	JUMLAH			100.00			100.00		39.42		14.19		53.61			

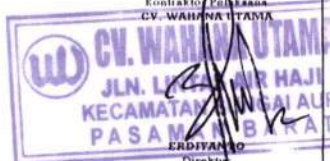
Ditujukan Oleh PEJABAT PELAKSANA TEKNIS KEHATAMAN PPTK	Diperiksa Oleh Konsultan Pengawas PT. MULTI GUNA ENGINEERING CONSULTANT	Parang, 20 Maret 2015 Ditinjau Oleh Kontakto Pelaksana CV. WAHANA UTAMA
 SURAHDI, S.Si NIP. 19720701 200604 1 015	 HENDRA, ST Direktur	 CV. WAHANA UTAMA JLN. L. S. HAJI KECAMATAN NGALAU PASAMAN BARAT ERDIYANJO Direktur

KEGIATAN : PEMBANGUNAN HUTAN KOTA
 PEKERJAAN : PEMBANGUNAN JALAN DALAM HUTAN KOTA
 LOKASI : PADANG TUJUH, KAB. PASAMAN BARAT
 KONTRAKTOR : CV. WAHANA UTAMA

I TENAGA KERJA

NO	JENIS TENAGA	Jam Kerja		JUMLAH
		Mulai	Selesai	
1	Mandor	08.00	17.00	1
2	Kopala Tukang	08.00	17.00	1
3	Tukang	08.00	17.00	3
4	Pekerja	08.00	17.00	4
5				
6				
7				
8				
9				
10				
11				
12				
13				
14				
15				
16				

II PEKERJAAN YANG DI LAKSANAKAN

NO.	URAIAN PEKERJAAN	Sat	Vol
1			
2			
3	Pas. Paving Block T 6 cm Warna	M2	19.12
4			
5			
6			
7			
8			
9			
10			
11			
12			
13			
14			
15			
16			

III BAHAN TERPAKAI

NO.	BAHAN	Sat	Vol
1			
2	Pasu	M3	1.01
3	Paving Block	Bh	688.39
4			
5			
6			
7			
8			
9			
10			
11			
12			
13			
14			
15			

IV PERALATAN

NO.	PERALATAN	Sat	Vol
1	Sondok Semen	Bh	3
2	Cangkul	Bh	3
3	Sekop	Bh	2
4	Gerobak	Bh	2
5	Keranjang	Bh	2
6	Unggan	Bh	1
7	Molotok	Bh	1
8	Palu	Bh	2
9	Alat Bantu Lainnya	Ls	1
10			
11			
12			
13			
14			
15			

V KETERANGAN

VI GRAFIK CUACA

Waktu	6.00	7.00	8.00	9.00	10.00	11.00	12.00	13.00	14.00	15.00	16.00	17.00
	18.00	19.00	20.00	21.00	22.00	23.00	24.00	1.00	2.00	3.00	4.00	5.00

Notasi Grafik :

 = Corah
 = Mendung
 = Cerimis
 = Hujan

Dibuat Oleh
 Kontraktor Pelaksana
 CV. WAHANA UTAMA

J. ASTA
 Pelaksana

KEGIATAN : PEMBANGUNAN HUTAN KOTA
 PEKERJAAN : PEMBANGUNAN JALAN DALAM HUTAN KOTA
 LOEASI : PADANG TUJUH, KAB. PASAMAN BARAT
 KONTRAKTOR : CV WAHANA UTAMA

I TENAGA KERJA

NO	JENIS TENAGA	Jam Kerja		JUMLAH
		Mulai	Selesai	
1	Mandor	08.00	17.00	1
2	Kepala Tukang	08.00	17.00	1
3	Tukang	08.00	17.00	3
4	Pekerja	08.00	17.00	4
5				
6				
7				
8				
9				
10				
11				
12				
13				
14				
15				
16				

II PEKERJAAN YANG DI LAKSANAKAN

NO	URAIAN PEKERJAAN	Sat	Vol
1			
2			
3	Pas Paving Block T 6 cm Warna	M2	19.12
4			
5			
6			
7			
8			
9			
10			
11			
12			
13			
14			
15			
16			

III BAHAN TERPAKAI

NO.	BAHAN	Sat	Vol
1			
2	Pasir	M3	1.91
3	Paving Block	Bh	688.39
4			
5			
6			
7			
8			
9			
10			
11			
12			
13			
14			
15			

IV PERALATAN

NO.	PERALATAN	Sat	Vol
1	Sendok Semen	Bh	3
2	Cangkul	Bh	2
3	Sekop	Bh	2
4	Gorobak	Bh	2
5	Keranjang	Bh	2
6	Gergaji	Bh	1
7	Meteran	Bh	1
8	Palu	Bh	2
9	Alat Bantu Lainnya	Ls	1
10			
11			
12			
13			
14			
15			

V KETERANGAN

VI GRAFIK CUACA

Waktu	06.00	07.00	08.00	09.00	10.00	11.00	12.00	13.00	14.00	15.00	16.00	17.00	18.00	19.00

Notasi Grafik:



= Corah
 = Mendung



= Gerimis
 = Hujan

Dibuat Oleh
 Kontraktor Pelaksana
 CV. WAHANA UTAMA

J. ASTHA
 Pelaksana

KEGIATAN : PEMBANGUNAN HUTAN KOTA
 PEKERJAAN : PEMBANGUNAN JALAN DALAM HUTAN KOTA
 LOKASI : PADANG TUJUH, KAB. PASAMAN BARAT
 KONTRAKTOR : CV. WAHANA UTAMA

I TENAGA KERJA

NO	JENIS TENAGA	Jam Kerja		JUMLAH
		Mulai	Selesai	
1	Mandor	08.00	17.00	1
2	Kepala Tukang	08.00	17.00	1
3	Tukang	08.00	17.00	3
4	Pekerja	08.00	17.00	4
5				
6				
7				
8				
9				
10				
11				
12				
13				
14				
15				
16				

II PEKERJAAN YANG DI LAKSANAKAN

NO	URAIAN PEKERJAAN	Sat	Vol
1			
2			
3	Pas. Paving Block T 6 cm Warna	M2	19.12
4			
5			
6			
7			
8			
9			
10			
11			
12			
13			
14			
15			
16			

III BAHAN TERPAKAI

NO	BAHAN	Sat	Vol
1			
2	Pasir	M3	1.91
3	Paving Block	Bh	688.39
4			
5			
6			
7			
8			
9			
10			
11			
12			
13			
14			
15			

IV PERALATAN

NO	PERALATAN	Sat	Vol
1	Sendok Semen	Bh	3
2	Cangkul	Bh	2
3	Sekop	Bh	2
4	Gerobak	Bh	2
5	Keranjang	Bh	2
6	Gergaji	Bh	1
7	Meteran	Bh	1
8	Palu	Bh	2
9	Alat Bantu Lainnya	Ls	1
10			
11			
12			
13			
14			
15			

V KETERANGAN

Blank area for notes or clarifications.

VI GRAFIK CUACA

Waktu	6.00	7.00	8.00	9.00	10.00	11.00	12.00	13.00	14.00	15.00	16.00	17.00

Notasi Grafik :

= Cerah
 = Mendung
 = Gerimis
 = Hujan

Dibuat Oleh
 Kontraktor Pelaksana
 CV. WAHANA UTAMA

JAS
 Pelaksana

KEGIATAN : PEMBANGUNAN HUTAN KOTA
PEKERJAAN : PEMBANGUNAN JALAN DALAM HUTAN KOTA
LOKASI : PADANG TUJUH, KAB. PASAMAN BARAT
KONTRAKTOR : CV. WAHANA UTAMA

I TENAGA KERJA

NO	JENIS TENAGA	Jam Kerja		JUMLAH
		Mulai	Selesai	
1	Mandor	08.00	17.00	1
2	Kepala Tukang	08.00	17.00	1
3	Tukang	08.00	17.00	3
4	Pekerja	08.00	17.00	4
5				
6				
7				
8				
9				
10				
11				
12				
13				
14				
15				
16				

II PEKERJAAN YANG DI LAKSANAKAN

NO	URAIAN PEKERJAAN	Sat	Vol
1			
2			
3	Pas. Paving Block T 6 cm Warna	M2	19.12
4			
5			
6			
7			
8			
9			
10			
11			
12			
13			
14			
15			

III BAHAN TERPAKAI

NO.	BAHAN	Sat	Vol
1			
2	Pasir	M3	1.91
3	Paving Block	Bh	688.39
4			
5			
6			
7			
8			
9			
10			
11			
12			
13			
14			
15			

IV PERALATAN

NO.	PERALATAN	Sat	Vol
1	Sendok Semen	Bh	3
2	Cangkul	Bh	2
3	Sekop	Bh	2
4	Gerobak	Bh	2
5	Keranjang	Bh	2
6	Gergaji	Bh	1
7	Meteran	Bh	1
8	Palu	Bh	2
9	Alat Bantu Lainnya	Ls	1
10			
11			
12			
13			
14			
15			

V KETERANGAN

VI GRAFIK CUACA

Waktu	1.00	2.00	3.00	4.00	5.00	6.00	7.00	8.00	9.00	10.00	11.00	12.00
	13.00	14.00	15.00	16.00	17.00	18.00	19.00	20.00	21.00	22.00	23.00	24.00

Notasi Grafik :
 = Cerah
 = Mendung
 = Gerimis
 = Hujan

Dibuat Oleh
 Kontraktor Pelaksana
CV. WAHANA UTAMA

 J. ASTKA
 Pelaksana

PEMERINTAH KABUPATEN PASAMAN BARAT

DINAS KEHUTANAN

Jln. Komplek Portanian Padang Tujuh, Pasaman Barat

LAPORAN HARIAN

MINGGU KE

IV

HARI / TANGGAL

Jumat

18 Maret 2016

KEGIATAN : PEMBANGUNAN HUTAN KOTA
 PEKERJAAN : PEMBANGUNAN JALAN DALAM HUTAN KOTA
 LOKASI : PADANG TUJUH, KAB. PASAMAN BARAT
 KONTRAKTOR : CV. WAHANA UTAMA

I TENAGA KERJA

NO	JENIS TENAGA	Jam Kerja		JUMLAH
		Mulai	Selesai	
1	Mandor	08.00	17.00	1
2	Kepala Tukang	08.00	17.00	1
3	Tukang	08.00	17.00	3
4	Pekerja	08.00	17.00	4
5				
6				
7				
8				
9				
10				
11				
12				
13				
14				
15				
16				

II PEKERJAAN YANG DILAKSANAKAN

NO	URAIAN PEKERJAAN	Sat	Vol
2			
3	Urugan Pasir	M3	-
3	Pas Paving Block T 6 cm Warna	M2	19.12
4			
5			
6			
7			
8			
9			
10			
11			
11			
12			
13			
14			
15			

III BAHAN TERPAKAI

NO.	BAHAN	Sat	Vol
1			
2	Pasir	M3	1.91
3	Paving Block	Bh	6883.39
4			
5			
6			
7			
8			
9			
10			
11			
12			
13			
14			
15			

IV PERALATAN

NO.	PERALATAN	Sat	Vol
1	Sendok Semen	Bh	3
2	Cangkul	Bh	2
3	Sekop	Bh	2
4	Gerobak	Bh	2
5	Keranjang	Bh	2
6	Gergaji	Bh	1
7	Meteran	Bh	1
8	Palu	Bh	2
9	Alat Bantu Lainnya	Ls	1
10			
11			
12			
13			
14			
15			

V KETERANGAN

VI GRAFIK CUACA

Waktu	6.00	7.00	8.00	9.00	10.00	11.00	12.00	13.00	14.00	15.00	16.00	17.00
	18.00	19.00	20.00	21.00	22.00	23.00	24.00	1.00	2.00	3.00	4.00	5.00

Notasi Grafik :

 = Cerah
 = Mendung
 = Cerimis
 = Hujan

Dibuat Oleh
 Kontraktor Pelaksana
 CV. WAHANA UTAMA

J. ASHA
 Pelaksana

KEGIATAN : PEMBANGUNAN HUTAN KOTA
 PEKERJAAN : PEMBANGUNAN JALAN DALAM HUTAN KOTA
 LOEASI : PADANG TUJUH, KAB. PASAMAN BARAT
 KONTRAKTOR : CV. WAHANA UTAMA

I TENAGA KERJA

NO	JENIS TENAGA	Jam Kerja		JUMLAH
		Mulai	Selesai	
1	Mandor	08.00	17.00	1
2	Kepala Tukang	08.00	17.00	1
3	Tukang	08.00	17.00	3
4	Pekerja	08.00	17.00	4
5				
6				
7				
8				
9				
10				
11				
12				
13				
14				
15				

II PEKERJAAN YANG DI LAKSANAKAN

NO	URAIAN PEKERJAAN	Sat	Vol
1			
2			
3	Pas. Paving Block T 6 cm Warna	M2	19.12
4			
5			
6			
7			
8			
9			
10			
11			
12			
13			
14			
15			

III BAHAN TERPAKAI

NO	BAHAN	Sat	Vol
1			
2	Pasir	M3	1.91
3	Paving Block	Bh	688.39
4			
5			
6			
7			
8			
9			
10			
11			
12			
13			
14			
15			

IV PERALATAN

NO	PERALATAN	Sat	Vol
1	Sondok Semen	Bh	3
2	Cangkul	Bh	2
3	Sekop	Bh	2
4	Gerobak	Bh	2
5	Keranjang	Bh	2
6	Gergaji	Bh	1
7	Motoran	Bh	1
8	Palu	Bh	2
9	Alat Bantu Lainnya	Ls	1
10			
11			
12			
13			
14			
15			

V KETERANGAN

Blank area for notes or explanations.

VI GRAFIK CUACA

Waktu	6.00	7.00	8.00	9.00	10.00	11.00	12.00	13.00	14.00	15.00	16.00	17.00
	10.00	19.00	20.00	21.00	22.00	23.00	24.00	1.00	2.00	3.00	4.00	5.00

Notasi Grafik:

	=	Cerah		=	Gorimis
	=	Mendung		=	Hujan

Dibuat Oleh
 Kontraktor Pelaksana
 CV. WAHANA UTAMA

J. A. S. S.
 Pelaksana

PEMERINTAH KABUPATEN PASAMAN BARAT

DINAS KEHUTANAN

Jln. Komplek Portanian Padang Tujuh, Pasaman Barat

LAPORAN HARIAN

MINGGU KE : IV
 HARI / TANGGAL : Minggu 20 Maret 2016

KEGIATAN : PEMBANGUNAN HUTAN KOTA
 PEKERJAAN : PEMBANGUNAN JALAN DALAM HUTAN KOTA
 LOKASI : PADANG TUJUH, KAB. PASAMAN BARAT
 KONTRAKTOR : CV. WAHANA UTAMA

I TENAGA KERJA

NO	JENIS TENAGA	Jam Kerja		JUMLAH
		Mulai	Selesai	
1	Mandor	08.00	17.00	1
2	Kopala Tukang	08.00	17.00	1
3	Tukang	08.00	17.00	3
4	Pokorja	08.00	17.00	4
5				
6				
7				
8				
9				
10				
11				
12				
13				
14				
15				
16				

II PEKERJAAN YANG DI LAKSANAKAN

NO	URAIAN PEKERJAAN	Sat	Vol
1			
2			
3	Pas. Paving Block T 6 cm Warna	M2	19.12
4			
5			
6			
7			
8			
9			
10			
11			
12			
13			
14			
15			

III BAHAN TERPAKAI

NO	BAHAN	Sat	Vol
1			
2	Pasir	M3	1.91
3	Paving Block	Bh	688.39
4			
5			
6			
7			
8			
9			
10			
11			
12			
13			
14			
15			

IV PERALATAN

NO	PERALATAN	Sat	Vol
1	Sondok Semen	Bh	3
2	Cangkul	Bh	2
3	Sekop	Bh	2
4	Gerobak	Bh	2
5	Koranjang	Bh	2
6	Gergaji	Bh	1
7	Meteran	Bh	1
8	Palu	Bh	2
9	Alat Bantu Lainnya	Ls	1
10			
11			
12			
13			
14			
15			

V KETERANGAN

Blank area for notes or explanations.

VI GRAFIK CUACA

Waktu	8.00	9.00	10.00	11.00	12.00	13.00	14.00	15.00	16.00	17.00
	19.00	19.00	20.00	21.00	22.00	23.00	24.00	1.00	2.00	3.00

Notasi Grafik :

= Corah
 = Mendung
 = Gerimis
 = Hujan

Dibuat Oleh
 Kontraktor Pelaksana
 CV. WAHANA UTAMA

J. ESTIKO
 Pelaksana



**PEMERINTAH KABUPATEN PASAMAN BARAT
DINAS KEHUTANAN**

Jln. Komplek Pertanian Padang Tujuh, Pasaman Barat

KEGIATAN : **PEMBANGUNAN HUTAN KOTA**
PEKERJAAN : **PEMBANGUNAN JALAN DALAM HUTAN KOTA**
LOKASI : **PADANG TUJUH, KAB. PASAMAN BARAT**

LAPORAN MINGGUAN

MINGGU KE **V**

PERIODE

21 Maret 2016 s / d 27 Maret 2016

**KONTRAKTOR PELAKSANA
CV. WAHANA UTAMA**



CV. WAHANA UTAMA

PERDAGANGAN UMUM-SUPLAYER-KONTRAKTOR DAN PENYEDIA BIBIT
UNGGUL KELAPA SAWIT, KAKAO DAN KARET

~~Jl. Raya Air Haji Kec. Sungai Aur Kab. Pasaman Barat Sumatera Barat~~

Nomor :
Lampiran : 1 (Satu) Berkas
Hal : Laporan Minggu Ke V

Simpang Ampek , 28 Maret 2016

Kepada Yth
Kuasa Pengguna Anggaran
PEKERJAAN PEMBANGUNAN JALAN DALAM HUTAN KOTA
PADANG TUJUH , KAB. PASAMAN BARAT

Dengan Hormat,

Dengan ini kami menyampaikan laporan kemajuan pekerjaan mingguan pada :

Kegiatan	:	PEMBANGUNAN HUTAN KOTA
Pekerjaan	:	PEMBANGUNAN JALAN DALAM HUTAN KOTA
Lokasi	:	PADANG TUJUH , KAB. PASAMAN BARAT
Schedul	:	Minggu ke V
Periode	:	21 Maret 2016 s/d 27 Maret 2016

Kemajuan Pekerjaan Minggu Lalu	:	53.61 %
Prestasi Pekerjaan Minggu ini	:	11.64 %
Kemajuan Pekerjaan s/d Minggu ini	:	65.25 %
Rencana Prestasi Pekerjaan s/d Minggu ini	:	60.00 %
Deviasi	:	5.25 % (Cepat)

Jangka Waktu Pelaksanaan	:	50 Hari Kalender
Waktu Yang Telah Berjalan	:	35 Hari Kalender
Sisa Waktu Pelaksanaan	:	15 Hari Kalender

Demikian laporan ini kami sampaikan, atas perhatiannya kami mengucapkan terima kasih.

Hormat Kami
Kontraktor Pelaksana
CV. WAHANA UTAMA



ERDIYANTO
Direktur

KECIATAN	PEMBANGUNAN HUTAN KOTA	LAPORAN MINGGUAN
PEKERJAAN	PEMBANGUNAN JALAN DALAM HUTAN KOTA	MINGGU KE V
LOKASI	PADANG TUJUH - KAB. PASAMAN BARAT	21 Maret 2016 s.d 27 Maret 2016
KONTRAKTOR	CV. WAHANA UTAMA	

NOMOR	URAIAN PEKERJAAN	KONTRAK			MC 0 / FINAL QUANTITY			REALISASI BOBOT PEKERJAAN							
		Satuan	Volume	(%)	Satuan	Volume	(%)	Minggu Lalu		Minggu Ini		s/d Minggu Ini		Penyelesaian %	
								Volume	Bobot	Volume	Bobot	Volume	Bobot		
I	PEKERJAAN PENDAHULUAN			2.79			2.79								
	1. Pengerukan Lapangan	1a	1.00	0.15	1a	1.00	0.15	1.00	0.15			1.00	0.15	100.00	
	2. Peninggian Batu Jalan	M2	418.29	2.64	M2	418.29	2.64	418.29	2.64			418.29	2.64	100.00	
II	PEKERJAAN KANSTIN			21.99			21.99							21.99	
	1. Ponggalan Tanah	M3	69.72	2.00	M3	69.72	2.00	69.72	2.00			69.72	2.00	100.00	
	2. Pas Batu Batako	M2	167.32	10.56	M2	167.32	10.56	167.32	10.56			167.32	10.56	100.00	
	3. Piveteran 1/4	M2	167.32	9.92	M2	167.32	9.92	167.32	9.92			167.32	9.92	100.00	
	4. Pek. Acian	M2	167.32	3.32	M2	167.32	3.32	167.32	3.32			167.32	3.32	100.00	
III	PEKERJAAN BADAN BILAJAN			49.48			49.48							49.48	
	1. Tanah Urug	M3	33.46	2.67	M3	33.46	2.67	33.46	2.67			33.46	2.67	100.00	
	2. Urugan Pasir	M3	16.73	1.34	M3	16.73	1.34	16.73	1.34			16.73	1.34	100.00	
	3. Pas Paving Block T 6 cm Warna	M2	334.63	39.47	M2	334.63	39.47	334.63	39.47	100.39	10.61	334.63	39.47	100.00	
	4. Pek. Corong - Corong Beton Dia 60 cm	M'	3.60	1.00	M'	3.60	1.00					3.60	1.00	100.00	
IV	PEKERJAAN GAZEDO 1 UNIT			7.64			7.64							7.64	
	1. Ponggalan Tanah	M3	1.80	0.07	M3	1.80	0.07								
	2. Pekerjaan Asamplang	M3	1.20	0.24	M3	1.20	0.24								
	3. Pekerjaan Pasangan Batu Kali	M3	1.80	0.76	M3	1.80	0.76								
	4. Pek. Tanah Timbunan	M3	5.40	0.43	M3	5.40	0.43								
	5. Cor Beton K. 175	M3	0.63	0.31	M3	0.63	0.31								
	6. Pas. Keramik 10 x 10 cm	M2	9.00	0.97	M2	9.00	0.97								
	7. Pek. Kayu Kuda - Kuda Klas I	M3	0.73	3.04	M3	0.73	3.04								
	8. Pas. Atap Seng Warna BLS 20	M2	32.24	1.22	M2	32.24	1.22								
V	PEKERJAAN WC														
A	PEKERJAAN FONDASI			0.31			0.31							0.31	
	1. Ponggalan Tanah	M3	6.84	0.25	M3	6.84	0.25								
	2. Pekerjaan Asamplang	M3	2.28	0.45	M3	2.28	0.45								
	3. Pekerjaan Pasangan Batu Kali	M3	5.65	0.39	M3	5.65	0.39								
	4. Pekerjaan Timbunan Kembali	M3	1.41	0.02	M3	1.41	0.02								
B	PEKERJAAN BETON STRUKTUR			5.28			5.28							5.28	
	1. Sloof 15 x 20 CM														
	Pembesian	Kg	95.27	0.80	Kg	95.27	0.80								
	Bekisting Sloof	M2	7.60	0.48	M2	7.60	0.48								
	Beton K. 175	M3	0.57	0.28	M3	0.57	0.28								
	2. Kolom 13 x 13 CM														
	Pembesian	Kg	97.65	0.82	Kg	97.65	0.82								
	Bekisting Kolom	M2	6.24	0.47	M2	6.24	0.47								
	Beton K. 175	M3	0.41	0.20	M3	0.41	0.20								
	3. Balok 15 x 20 CM														
	Pembesian	Kg	139.17	1.17	Kg	139.17	1.17								
	Bekisting Balok	M2	10.45	0.79	M2	10.45	0.79								
	Beton K. 175	M3	0.57	0.28	M3	0.57	0.28								
C	PEKERJAAN KAYU ATAP			2.84			2.84							2.84	
	1. Pas. Kuda - Kuda Kayu	M3	0.11	0.45	M3	0.11	0.45								
	2. Pas. Kayu Gording	M3	0.18	0.97	M3	0.18	0.97								
	3. Pas. Atap BLS Warna	M2	23.00	0.94	M2	23.00	0.94								
	4. Pas. Gypsum Kayu 3-20	M'	13.00	0.49	M'	13.00	0.49								
	5. Pas. Bata - Bata	M'	10.00	0.20	M'	10.00	0.20								

NOMOR	URAIAN PEKERJAAN	KONTRAK			MC 0 / FINAL QUANTITY			REALISASI BOBOT PEKERJAAN							
		Satuan	Volume	(%)	Satuan	Volume	(%)	Minggu Lalu		Minggu Ini		s/d Minggu Ini		Penyelesaian %	
								Volume	Bobot	Volume	Bobot	Volume	Bobot		
D	PEKERJAAN KUSENA DINDING			1.24			1.24								
	1. Pak Kayu Kusen	M3	0.11	0.46	M3	0.11	0.46								
	2. Pas 1/2 Beta 1/2	M2	15.45	1.24	M2	15.45	1.24								
	3. Pas 1/2 Beta 1/4	M2	17.45	1.29	M2	17.45	1.29								
	4. Plesteran 1/2	M2	30.90	1.11	M2	30.90	1.11								
	5. Plesteran 1/4	M2	34.90	1.15	M2	34.90	1.15								
E	PEKERJAAN PLAFOND			2.16			2.16								
	1. Rangka Plafon Kayu 5/7	M2	25.00	1.48	M2	25.00	1.48								
	2. Pas Plafond Triplek 4 mm	M2	25.00	0.69	M2	25.00	0.69								
F	PEKERJAAN LANTAU			2.27			2.27								
	1. Tanah Timbunan	M3	2.70	0.22	M3	2.70	0.22								
	2. Lapisan Pasir	M3	0.43	0.04	M3	0.43	0.04								
	3. Beton K 125	M3	0.53	0.31	M3	0.53	0.31								
	4. Pas. Keramik Lantai 30 x 30	M2	9.00	0.97	M2	9.00	0.97								
	5. Pas. Keramik Dinding 30 x 30	M2	6.84	0.74	M2	6.84	0.74								
G	PEKERJAAN PINTU & JENDELA			1.58			1.58								
	1. Pintu Pintel Kayu	M3	2.04	0.04	M3	2.04	0.04								
	2. Engsel Pintu	Bh	5.00	0.15	Bh	5.00	0.15								
	3. Grendel Pintu	Bh	4.00	0.13	Bh	4.00	0.13								
	4. Kunci Pintu	Bh	2.00	0.36	Bh	2.00	0.36								
H	PEKERJAAN SANITASI			4.91			4.91								
	1. Pas. Pipa PVC 1.2"	M	10.00	0.09	M	10.00	0.09								
	2. Pas. Kran air 1.2"	Bh	2.00	0.09	Bh	2.00	0.09								
	3. Pas. Pipa PVC 3"	M	7.00	0.43	M	7.00	0.43								
	4. Pas. Pipa PVC 4"	M	6.00	0.68	M	6.00	0.68								
	5. Floor Drain	Bh	2.00	0.11	Bh	2.00	0.11								
	6. Closet jongkok	Bh	2.00	0.75	Bh	2.00	0.75								
	7. Septick Tank	Bh	1.00	1.69	Bh	1.00	1.69								
I	PEKERJAAN FINISHING			1.37			1.37								
	1. Pengecatan Dinding Bersi	M2	65.90	0.73	M2	65.90	0.73								
	2. Pengecatan Kayu	M2	17.50	0.37	M2	17.50	0.37								
	3. Pengecatan Plafond	M2	29.00	0.28	M2	29.00	0.28								
	JUMLAH			100.00			100.00		53.61		31.84		85.25		

Disetujui Oleh
PEJABAT PELAKSANA TEKNIS KEGIATAN
PPTK



SURAHUDA, S.Si
NIP. 19720701 200604 1 010

Diperiksa Oleh
Zonsultan Pengawas
PT. MULTIGUNA ENGINEERING CONSULTANT



HENDRA, S.T.
Direktor

Pada tanggal 27 Mei 2016
Dibaca oleh
Korwil dan Pelaksana
CV. WAWANA UTAMA



CV. WAWANA UTAMA
JLN. LINTAS AIR
KECAMATAN SUNGAI
PASAMAN

PEMERINTAH KABUPATEN PASAMAN BARAT

DINAS KEHUTANAN

Jln. Komplek Portanian Padang Tujuh, Pasaman Barat

LAPORAN HARIAN

MINGGU KE

V

HARI / TANGGAL

Senin

21 Maret 2016

KEHATAN : PEMBANGUNAN HUTAN KOTA
 PEKERJAAN : PEMBANGUNAN JALAN DALAM HUTAN KOTA
 LOKASI : PADANG TUJUH, KAB. PASAMAN BARAT
 KONTRAKTOR : CV. WAHANA UTAMA

I TENAGA KERJA

NO	JENIS TENAGA	Jam Kerja		JUMLAH
		Mulai	Selesai	
1	Mandor	08.00	17.00	1
2	Kepala Tukang	08.00	17.00	1
3	Tukang	08.00	17.00	3
4	Pekerja	08.00	17.00	4
5				
6				
7				
8				
9				
10				
11				
12				
13				
14				
15				
16				

II PEKERJAAN YANG DI LAKSANAKAN

NO	URAIAN PEKERJAAN	Sat	Vol
1	Pas. Paving Block T 6 cm Warna	M2	14.34
2	Pek. Gorong-Gorong Beton Dia. 60 cm	M'	0.51
3			
4			
5			
6			
7			
8			
9			
10			
11			
12			
13			
14			
15			
16			

III BAHAN TERPAKAI

NO.	BAHAN	Sat	Vol
1	Paving Block	Bh	518.29
2	Pasir	M3	1.43
3	Gorong Dia. 60 cm	M'	0.51
4			
5			
6			
7			
8			
9			
10			
11			
12			
13			
14			
15			

IV PERALATAN

NO.	PERALATAN	Sat	Vol
1	Sendok Semen	Bh	3
2	Cangkul	Bh	2
3	Sekop	Bh	2
4	Gerobak	Bh	2
5	Keranjang	Bh	2
6	Gergaji	Bh	1
7	Meteran	Bh	1
8	Palu	Bh	2
9	Alat Bantu Lainnya	Ls	1
10			
11			
12			
13			
14			
15			

V KETERANGAN

Blank area for notes or additional information.

VI GRAFIK CUACA

Waktu	6.00	7.00	8.00	9.00	10.00	11.00	12.00	13.00	14.00	15.00	16.00	17.00
	14.00	14.00	20.00	21.00	23.00	23.00	24.00	1.00	2.00	3.00	4.00	5.00

Notasi Grafik:

= Cerah
 = Mendung
 = Cerimis
 = Hujan

Dibuat Oleh
 Kontraktor Pelaksana
 CV. WAHANA UTAMA

J. K. S.
 Pelaksana

KEGIATAN : PEMBANGUNAN HUTAN KOTA
PEKERJAAN : PEMBANGUNAN JALAN DALAM HUTAN KOTA
LOKASI : PADANG TUJUH, KAB. PASAMAN BARAT
KONTRAKTOR : CV. WAHANA UTAMA

I TENAGA KERJA

NO	JENIS TENAGA	Jam Kerja		JUMLAH
		Mulai	Selesai	
1	Mandor	08.00	17.00	1
2	Kopala Tukang	08.00	17.00	1
3	Tukang	08.00	17.00	3
4	Pekerja	08.00	17.00	4
5				
6				
7				
8				
9				
10				
11				
12				
13				
14				
15				
16				

II PEKERJAAN YANG DI LAKSANAKAN

NO	URAIAN PEKERJAAN	Sat	Vol
1	Pas. Paving Block T 6 cm Warna	M2	14.34
2	Pek. Gorong-Gorong Beton Dia. 60 cm	M'	0.51
3			
4			
5			
6			
7			
8			
9			
10			
11			
12			
13			
14			
15			
16			

III BAHAN TERPAKAI

NO.	BAHAN	Sat	Vol
1	Paving Block	Bh	516.29
2	Pasir	M3	1.43
3	Gorong Dia. 60 cm	M'	0.51
4			
5			
6			
7			
8			
9			
10			
11			
12			
13			
14			
15			

IV PERALATAN

NO	PERALATAN	Sat	Vol
1	Sendok Semen	Bh	3
2	Cangkul	Bh	2
3	Sekop	Bh	2
4	Cerobak	Bh	2
5	Keranjang	Bh	2
6	Gergaji	Bh	1
7	Motoran	Bh	1
8	Palu	Bh	2
9	Alat Bantu Lainnya	Lx	1
10			
11			
12			
13			
14			
15			

V KETERANGAN

Blank area for notes or explanations.

VI GRAFIK CUACA

Waktu	8.00	9.00	10.00	11.00	12.00	13.00	14.00	15.00	16.00	17.00

Notasi Grafik :

☐ = Cerah
☐ = Mendung
☐ = Cerimis
☐ = Hujan

Dibuat Oleh
Kontraktor Pelaksana
CV. WAHANA UTAMA

J. ASTR
Pelaksana

KEGIATAN : PEMBANGUNAN HUTAN KOTA
PEKERJAAN : PEMBANGUNAN JALAN DALAM HUTAN KOTA
LOKASI : PADANG TUJUH, KAB. PASAMAN BARAT
KONTRAKTOR : CV. WAHANA UTAMA

I TENAGA KERJA

NO	JENIS TENAGA	Jam Kerja		JUMLAH
		Mulai	Selesai	
1	Mandor	08.00	17.00	1
2	Kopala Tukang	08.00	17.00	1
3	Tukang	08.00	17.00	3
4	Pekerja	08.00	17.00	4
5				
6				
7				
8				
9				
10				
11				
12				
13				
14				
15				
16				

II PEKERJAAN YANG DI LAKSANAKAN

NO.	URAIAN PEKERJAAN	Sat	Vol
1	Pas. Paving Block T 6 cm Warna	M ²	14.34
2	Pok. Gorong- Gorong Beton Dia. 60 cm	M'	0.51
3			
4			
5			
6			
7			
8			
9			
10			
11			
12			
13			
14			
15			
16			

III BAHAN TERPAKAI

NO.	BAHAN	Sat	Vol
1	Paving Block	Bh	516.29
2	Pasir	M ³	1.43
3	Gorong Dia. 60 cm	M'	0.51
4			
5			
6			
7			
8			
9			
10			
11			
12			
13			
14			
15			

IV PERALATAN

NO.	PERALATAN	Sat	Vol
1	Sendok Somen	Bh	3
2	Cangkul	Bh	2
3	Sekop	Bh	2
4	Gerobak	Bh	2
5	Keranjang	Bh	2
6	Gergaji	Bh	1
7	Moteran	Bh	1
8	Palu	Bh	2
9	Alat Bantu Lainnya	Ls	1
10			
11			
12			
13			
14			
15			

V KETERANGAN

Blank area for notes or explanations.

VI. GRAFIK CUACA

Waktu	5.00	7.00	9.00	11.00	13.00	15.00	17.00	19.00	21.00	23.00	25.00	27.00	29.00	31.00

Notasi Grafik

□	=	Corah	□	=	Gorimis
□	=	Mendung	□	=	Hujan

Dibuat Oleh
Kontaktor Pelaksana
CV. WAHANA UTAMA

[Signature]
Pelaksana

KEGIATAN : PEMBANGUNAN HUTAN KOTA
PEKERJAAN : PEMBANGUNAN JALAN DALAM HUTAN KOTA
LOKASI : PADANG TUJUH, KAB. PASAMAN BARAT
KONTRAKTOR : CV. WAHANA UTAMA

I TENAGA KERJA

NO	JENIS TENAGA	Jam Kerja		JUMLAH
		Mulai	Selesai	
1	Mandor	08.00	17.00	1
2	Kepala Tukang	08.00	17.00	1
3	Tukang	08.00	17.00	3
4	Pekerja	08.00	17.00	4
5				
6				
7				
8				
9				
10				
11				
12				
13				
14				
15				
16				

II PEKERJAAN YANG DI LAKSANAKAN

NO.	URAIAN PEKERJAAN	Sat	Vol
1	Pax Paving Block T 6 cm Warna	M2	14.34
2	Pek. Gorong-Gorong Beton Dia. 60 cm	M'	0.51
3			
4			
5			
6			
7			
8			
9			
10			
11			
12			
13			
14			
15			

III BAHAN TERPAKAI

NO.	BAHAN	Sat	Vol
1	Paving Block	Bh	516.20
2	Pasir	M3	1.43
3	Gorong Dia. 60 cm	M'	0.51
4			
5			
6			
7			
8			
9			
10			
11			
12			
13			
14			
15			

IV PERALATAN

NO.	PERALATAN	Sat	Vol
1	Sendok Semen	Bh	3
2	Cangkul	Bh	2
3	Sekop	Bh	3
4	Urusahak	Bh	3
5	Keranjang	Bh	2
6	Gergaji	Bh	1
7	Motoran	Bh	1
8	Palu	Bh	2
9	Alat Bantu Lainnya	Ls	1
10			
11			
12			
13			
14			
15			

V KETERANGAN

VI. GRAFIK CUACA

Waktu	6.00	7.00	8.00	9.00	10.00	11.00	12.00	13.00	14.00	15.00	16.00	17.00
	18.00	19.00	20.00	21.00	22.00	23.00	24.00	1.00	2.00	3.00	4.00	5.00

Notasi Grafik :

 = Cerah
 = Mendung
 = Gerimis
 = Hujan

Dibuat Oleh
Kontraktor Pelaksana
CV. WAHANA UTAMA

J. ASTA
Pelaksana

PEMERINTAH KABUPATEN PASAMAN BARAT

DINAS KEHUTANAN

Jln. Komplek Pertanian Padang Tujuh, Pasaman Barat

LAPORAN HARIAN

MINGGU KE : V

HARI / TANGGAL : Jumat

25 Maret 2016

KEGIATAN : PEMBANGUNAN HUTAN KOTA
 PEKERJAAN : PEMBANGUNAN JALAN DALAM HUTAN KOTA
 LOKASI : PADANG TUJUH, KAB. PASAMAN BARAT
 KONTRAKTOR : CV. WAHANA UTAMA

I TENAGA KERJA

NO	JENIS TENAGA	Jam Kerja		JUMLAH
		Mulai	Selesai	
1	Mandor	08.00	17.00	1
2	Kepala Tukang	08.00	17.00	1
3	Tukang	08.00	17.00	3
4	Pekerja	08.00	17.00	4
5				
6				
7				
8				
9				
10				
11				
12				
13				
14				
15				
16				

II PEKERJAAN YANG DI LAKSANAKAN

NO.	URAIAN PEKERJAAN	Sat	Vol
2	Pek. Gorong-Gorong Beton Dia. 60 cm	M'	0.51
3			
4			
5			
6			
7			
8			
9			
10			
11			
12			
13			
14			
15			

III BAHAN TERPAKAI

NO.	BAHAN	Sat	Vol
1	Paving Block	Bh	516.29
2	Pasir	M3	1.43
3	Gorong Dia. 60 cm	M'	0.51
4			
5			
6			
7			
8			
9			
10			
11			
12			
13			
14			
15			

IV PERALATAN





NO.	PERALATAN	Sat	Vol
1	Sendok Semen	Bh	3
2	Cangkul	Bh	2
3	Sekop	Bh	2
4	Gerobak	Bh	2
5	Keranjang	Bh	2
6	Gergaji	Bh	1
7	Motoran	Bh	1
8	Palu	Bh	2
9	Alat Bantu Lainnya	Ls	1
10			
11			
12			
13			
14			
15			

V KETERANGAN

VI GRAFIK CUACA

Waktu	0.00	1.00	2.00	3.00	4.00	5.00	6.00	7.00	8.00	9.00	10.00	11.00	12.00	13.00	14.00	15.00	16.00	17.00	

Notasi Grafik :

 = Cerah
 = Mendung
 = Gerimis
 = Hujan

Dibuat Oleh
 Kontraktor Pelaksana
CV. WAHANA UTAMA

J. ASTRA
 Pelaksana

PEMERINTAH KABUPATEN PASAMAN BARAT

DINAS KEHUTANAN

Jln. Komplek Pertanian Padang Tujuh, Pasaman Barat

LAPORAN HARIAN

MINGGU KE : V

HARI / TANGGAL : Sabtu

26 Maret 2016

KEGLATAN : PEMBANGUNAN HUTAN KOTA
 PEKERJAAN : PEMBANGUNAN JALAN DALAM HUTAN KOTA
 LOKASI : PADANG TUJUH, KAB. PASAMAN BARAT
 KONTRAKTOR : CV. WAHANA UTAMA

I TENAGA KERJA

NO	JENIS TENAGA	Jam Kerja		JUMLAH
		Mulai	Selesai	
1	Mandor	08.00	17.00	1
2	Kopala Tukang	08.00	17.00	1
3	Tukang	08.00	17.00	3
4	Pekerja	08.00	17.00	4
5				
6				
7				
8				
9				
10				
11				
12				
13				
14				
15				

II PEKERJAAN YANG DI LAKSANAKAN

NO	URAIAN PEKERJAAN	Sat	Vol
2	Pek Gorong Gorong Beton Dia 60 cm	M'	0.51
3			
4			
5			
6			
7			
8			
9			
10			
11			
12			
13			
14			
15			

III BAHAN TERPAKAI

NO	BAHAN	Sat	Vol
2	Pasir	M ³	1.43
3	Gorong Dia 60 cm	M'	0.51
4			
5			
6			
7			
8			
9			
10			
11			
12			
13			
14			
15			

IV PERALATAN

NO	PERALATAN	Sat	Vol
2	Cangkul	Bh	2
3	Sekop	Bh	2
4	Gerobak	Bh	2
5	Keranjang	Bh	2
6	Gergaji	Bh	1
7	Motoran	Bh	1
8	Palu	Bh	2
9	Alat Bantu Lainnya	Ls	1
10			
11			
12			
13			
14			
15			

V KETERANGAN

VI. GRAFIK CUACA

Waktu	5.00	7.00	8.00	9.00	10.00	11.00	12.00	13.00	14.00	15.00	16.00	17.00
	18.00	19.00	20.00	21.00	22.00	23.00	24.00	1.00	2.00	3.00	4.00	5.00

Notasi Grafik :

 = Cerah
  = Gerimis
  = Hujan

Dibuat Oleh
 Kontraktor Pelaksana
 CV. WAHANA UTAMA

J. M. T. S.
 Pelaksana

PEMERINTAH KABUPATEN PASAMAN BARAT

DINAS KEHUTANAN

Jln. Komplek Pertanian Padang Tujuh, Pasaman Barat

LAPORAN HARIAN

MINGGU KE : V
 HARI / TANGGAL : Minggu 27 Maret 2016

KEGIATAN : PEMBANGUNAN HUTAN KOTA
 PEKERJAAN : PEMBANGUNAN JALAN DALAM HUTAN KOTA
 LOKASI : PADANG TUJUH, KAB. PASAMAN BARAT
 KONTRAKTOR : CV. WAHANA UTAMA

I TENAGA KERJA

NO	JENIS TENAGA	Jam Kerja		JUMLAH
		Mulai	Selesai	
1	Mandor	08.00	17.00	1
2	Kepala Tukang	08.00	17.00	1
3	Tukang	08.00	17.00	3
4	Pekerja	08.00	17.00	4
5				
6				
7				
8				
9				
10				
11				
12				
13				
14				
15				
16				

II PEKERJAAN YANG DI LAKSANAKAN

NO.	URAIAN PEKERJAAN	Sat	Vol
1	Pas. Paving Block T 6 cm Warna	M2	14.34
2	Pek. Gorong- Gorong Beton Dia. 60 cm	M'	0.51
3			
4			
5			
6			
7			
8			
9			
10			
11			
12			
13			
14			
15			

III BAHAN TERPAKAI

NO.	BAHAN	Sat	Vol
1	Paving Block	Bh	516.29
2	Pasir	M3	1.43
3	Gorong Dia. 60 cm	M'	0.51
4			
5			
6			
7			
8			
9			
10			
11			
12			
13			
14			
15			

IV PERALATAN

NO.	PERALATAN	Sat	Vol
1	Sondok Semen	Bh	3
2	Cangkui	Bh	2
3	Sekop	Bh	2
4	Gerobak	Bh	2
5	Keranjang	Bh	2
6	Gergaji	Bh	1
7	Meteran	Bh	1
8	Palu	Bh	2
9	Alat Bantu Lainnya	Ls	1
10			
11			
12			
13			
14			
15			

V KETERANGAN

VI. GRAFIK CUACA

Waktu	1.00	1.00	6.00	9.00	10.00	11.00	12.00	13.00	14.00	15.00	16.00	17.00

Notasi Grafik :

= Cerah
 = Mendung
 = Gorimis
 = Hujan

Dibuat Oleh
 Kontraktor Pelaksana
 CV. WAHANA UTAMA

J. A. ...
 Pelaksana



PEMERINTAH KABUPATEN PASAMAN BARAT
DINAS KEHUTANAN

Jln. Komplek Pertanian Padang Tujuh, Pasaman Barat

KEGIATAN : PEMBANGUNAN HUTAN KOTA
PEKERJAAN : PEMBANGUNAN JALAN DALAM HUTAN KOTA
LOKASI : PADANG TUJUH, KAB. PASAMAN BARAT

LAPORAN MINGGUAN

MINGGU KE VI

PERIODE

28 Maret 2016 s / d 03 April 2016

KONTRAKTOR PELAKSANA
CV. WAHANA UTAMA



CV. WAHANA UTAMA

PERDAGANGAN UMUM-SUPLAYER-KONTRAKTOR DAN PENYEDIA BIBIT
UNGGUL KELAPA SAWIT, KAKAO DAN KARET

~~Jl. Raya Air Haji Kec. Sungai Aur Kab. Pasaman Barat Sumatera Barat~~

Nomor :
Lampiran : 1 (Satu) Berkas
Hal : Laporan Minggu Ke VI

Simpang Ampek , 04 April 2016

Kepada Yth
Kuasa Pengguna Anggaran
PEKERJAAN PEMBANGUNAN JALAN DALAM HUTAN KOTA
PADANG TUJUH , KAB. PASAMAN BARAT

Dengan Hormat,

Dengan ini kami menyampaikan laporan kemajuan pekerjaan mingguan pada :

Kegiatan	:	PEMBANGUNAN HUTAN KOTA
Pekerjaan	:	PEMBANGUNAN JALAN DALAM HUTAN KOTA
Lokasi	:	PADANG TUJUH , KAB. PASAMAN BARAT
Schedul	:	Minggu ke VI
Periode	:	28 Maret 2016 s/d 03 April 2016

Kemajuan Pekerjaan Minggu Lalu	:	65.25 %
Prestasi Pekerjaan Minggu ini	:	15.44 %
Kemajuan Pekerjaan s/d Minggu ini	:	80.68 %
Rencana Prestasi Pekerjaan s/d Minggu ini	:	75.00 %
Deviasi	:	5.68 % (Cepat)

Jangka Waktu Pelaksanaan	:	50 Hari Kalender
Waktu Yang Telah Berjalan	:	42 Hari Kalender
Sisa Waktu Pelaksanaan	:	8 Hari Kalender

Demikian laporan ini kami sampaikan, atas perhatiannya kami mengucapkan terima kasih.

Hormat Kami
Kontraktor Pelaksana
CV. WAHANA UTAMA



ERDITANTO
Direktur

NOMOR	URAIAN PEKERJAAN	KONTRAK			MC 6 / FINAL QUANTITT			REALISASI BOBOT PEKERJAAN						Penylesaian di %	
		Satuan	Volume	(%)	Satuan	Volume	(%)	Minggu Lalu		Minggu Ini		s/d Minggu Ini			
								Volume	Bobot	Volume	Bobot	Volume	Bobot		
I	PEKERJAAN PENDAHULUAN			2.28			2.28								
	1. Paspangan Lapangan	Ls	1.00	0.15	Ls	1.00	0.15	1.00	0.15	-	-	1.00	0.15	100.00	
	2. Pembersihan Badan Jalan	M2	418.29	2.64	M2	418.29	2.64	418.29	2.64	-	-	418.29	2.64	100.00	
II	PEKERJAAN KANSTIN			21.88			21.88								
	1. Ponggalan Tanah	M3	69.72	2.60	M3	69.72	2.60	69.72	2.60	-	-	69.72	2.60	100.00	
	2. Pas Batu Basako	M2	167.32	10.56	M2	167.32	10.56	167.32	10.56	-	-	167.32	10.56	100.00	
	3. Placotran 1.4	M3	167.32	5.52	M2	167.32	5.52	167.32	5.52	-	-	167.32	5.52	100.00	
	4. Pak Arca	M3	167.32	3.32	M3	167.32	3.32	167.32	3.32	-	-	167.32	3.32	100.00	
III	PEKERJAAN BADAN JALAN			46.48			46.48								
	1. Tanah Urug	M3	33.46	2.67	M3	33.46	2.67	33.46	2.67	-	-	33.46	2.67	100.00	
	2. Uruga Pasir	M3	16.73	1.34	M3	16.73	1.34	16.73	1.34	-	-	16.73	1.34	100.00	
	3. Pas Paving Block T 6 cm Warna	M2	334.63	39.47	M2	334.63	39.47	334.63	39.47	-	-	334.63	39.47	100.00	
	4. Pak Corong Corong Beton Dia. 60 cm	M'	3.60	1.00	M'	3.60	1.00	3.60	1.00	-	-	3.60	1.00	100.00	
IV	PEKERJAAN GAZEBU 1 UNIT			1.04			1.04								
	1. Ponggalan Tanah	M3	1.80	0.07	M3	1.80	0.07	-	-	1.80	0.07	1.80	0.07	100.00	
	2. Pekerjaan Anstampang	M3	1.20	0.24	M3	1.20	0.24	-	-	1.20	0.24	1.20	0.24	100.00	
	3. Pekerjaan Pasangan Batu Kali	M3	1.80	0.76	M3	1.80	0.76	-	-	1.80	0.76	1.80	0.76	100.00	
	4. Pak Tanah Timbunan	M3	5.40	0.43	M3	5.40	0.43	-	-	5.40	0.43	5.40	0.43	100.00	
	5. Cor Beton K. 175	M3	0.63	0.31	M3	0.63	0.31	-	-	0.63	0.31	0.63	0.31	100.00	
	6. Pas Keramik 1.0 x 1.0 m	M2	9.00	0.97	M2	9.00	0.97	-	-	9.00	0.97	9.00	0.97	100.00	
	7. Pak Kayu Kuda Kuda Klas I	M3	0.73	3.04	M3	0.73	3.04	-	-	0.73	3.04	0.73	3.04	100.00	
	8. Pas Atap Kayu Warna Rj.5.20	M2	32.24	1.22	M2	32.24	1.22	-	-	32.24	1.22	32.24	1.22	100.00	
V	PEKERJAAN WC														
A	PEKERJAAN FONDASI			3.11			3.11								
	1. Ponggalan Tanah	M3	6.84	0.25	M3	6.84	0.25	-	-	6.84	0.25	6.84	0.25	100.00	
	2. Pekerjaan Anstampang	M3	2.28	0.45	M3	2.28	0.45	-	-	2.28	0.45	2.28	0.45	100.00	
	3. Pekerjaan Pasangan Batu Kali	M3	5.65	2.38	M3	5.65	2.38	-	-	5.65	2.38	5.65	2.38	100.00	
	4. Pekerjaan Timbunan Kombah	M3	1.41	0.02	M3	1.41	0.02	-	-	1.41	0.02	1.41	0.02	100.00	
B	PEKERJAAN BETON STRUKTUR			5.28			5.28								
	1. Sloof 15 x 20 CM														
	Pembesian	Kg	95.27	0.80	Kg	95.27	0.80	-	-	95.27	0.80	95.27	0.80	100.00	
	Bekisting Sloof	M2	7.60	0.48	M2	7.60	0.48	-	-	7.60	0.48	7.60	0.48	100.00	
	Beton K. 175	M3	0.57	0.28	M3	0.57	0.28	-	-	0.57	0.28	0.57	0.28	100.00	
	2. Kolom 15 x 15 CM														
	Pembesian	Kg	97.65	0.82	Kg	97.65	0.82	-	-	97.65	0.82	97.65	0.82	100.00	
	Bekisting Kolom	M2	6.24	0.47	M2	6.24	0.47	-	-	6.24	0.47	6.24	0.47	100.00	
	Beton K. 175	M3	0.41	0.20	M3	0.41	0.20	-	-	0.41	0.20	0.41	0.20	100.00	
	3. Balok 15 x 20 CM														
	Pembesian	Kg	139.17	1.17	Kg	139.17	1.17	-	-	139.17	1.17	139.17	1.17	100.00	
	Bekisting Balok	M2	10.45	0.79	M2	10.45	0.79	-	-	10.45	0.79	10.45	0.79	100.00	
	Beton K. 175	M3	0.57	0.28	M3	0.57	0.28	-	-	0.57	0.28	0.57	0.28	100.00	
C	PEKERJAAN KAP ATAP			2.66			2.66								
	1. Pas Kuda-Kuda Kayu	M3	0.11	0.45	M3	0.11	0.45	-	-	-	-	-	-	-	
	2. Pas Kayu Cording	M3	0.18	0.57	M3	0.18	0.57	-	-	-	-	-	-	-	
	3. Pas Atap Rj.5.20 Warna	M2	25.00	0.94	M2	25.00	0.94	-	-	-	-	-	-	-	
	4. Pas Lantplank Kayu 3-20	M'	13.00	0.49	M'	13.00	0.49	-	-	-	-	-	-	-	
	5. Pas Bata - Bata	M'	10.00	0.20	M'	10.00	0.20	-	-	-	-	-	-	-	

NOMOR	URAIAN PEKERJAAN	KONTRAK			M/C / FINAL QUANTITY			REALISASI BOBOT PEKERJAAN						Penyelesaian %	
		Satuan	Volume	(%)	Satuan	Volume	(%)	Minggu Lalu		Minggu Ini		s/d Minggu Ini			
								Volume	Bobot	Volume	Bobot	Volume	Bobot		
D	PEKERJAAN KUSEN & DINDING			5.24			5.24								
	1 Pek. Kayu Kusen	M3	0.11	0.46	M3	0.11	0.46								
	2 Pas. 1/2 Bata 1 : 2	M2	15.45	1.24	M2	15.45	1.24								
	3 Pas. 1/2 Bata 1 : 4	M2	17.45	1.29	M2	17.45	1.29								
	4 Plesteran 1 : 2	M2	30.90	1.11	M2	30.90	1.11								
	5 Plesteran 1 : 4	M2	34.90	1.15	M2	34.90	1.15								
E	PEKERJAAN PLAFOND			2.16			2.16								
	1 Rangka Plafon Kayu 5/7	M2	25.00	1.48	M2	25.00	1.48								
	2 Pas. Plafond Triplek 4 mm	M2	25.00	0.69	M2	25.00	0.69								
F	PEKERJAAN LANTAI			2.27			2.27								
	1 Tanah Timbunan	M3	2.70	0.22	M3	2.70	0.22								
	2 Lapisan Pasir	M3	0.45	0.04	M3	0.45	0.04								
	3 Beton K. 175	M3	0.63	0.31	M3	0.63	0.31								
	4 Pas. Keramik Lantai 30 x 30	M2	9.00	0.97	M2	9.00	0.97								
	5 Pas. Keramik Dinding 30 x 30	M2	6.84	0.74	M2	6.84	0.74								
G	PEKERJAAN PINTU & JENDELA			1.58			1.58								
	1 Pintu Panel Kayu	M2	3.94	0.94	M2	3.94	0.94								
	2 Lengek Pintu	Bh	6.00	0.15	Bh	6.00	0.15								
	3 Grondel Pintu	Bh	4.00	0.13	Bh	4.00	0.13								
	4 Kunci Pintu	Bh	2.00	0.36	Bh	2.00	0.36								
H	PEKERJAAN SANITASI			4.03			4.03								
	1 Pas. Pipa PVC 1/2"	M'	10.00	0.08	M'	10.00	0.08								
	2 Pas. Kran air 1/2"	Bh	2.00	0.09	Bh	2.00	0.09								
	3 Pas. Pipa PVC 3"	M'	7.00	0.43	M'	7.00	0.43								
	4 Pas. Pipa PVC 4"	M'	8.00	0.68	M'	8.00	0.68								
	5 Floor Drain	Bh	2.00	0.11	Bh	2.00	0.11								
	6 Closet Jongkok	Bh	2.00	0.75	Bh	2.00	0.75								
	7 Septick Tank	Bh	1.00	1.89	Bh	1.00	1.89								
I	PEKERJAAN FINISHING			1.37			1.37								
	1 Pengecatan Dinding Baru	M2	65.80	0.73	M2	65.80	0.73								
	2 Pengecatan Kayu	M2	17.50	0.37	M2	17.50	0.37								
	3 Pengecatan Plafond	M2	25.00	0.28	M2	25.00	0.28								
	JUMLAH			100.00			100.00		65.23		15.44			80.65	

Ditetapkan Oleh PEJABAT PELAKSANA TEKNIK KEGIATAN PPTK  SURAHDI, S. SI. NIP. 19720701 200604 1 015	Diperiksa Oleh Konsultan Pengawas PT. MULTI GUNA ENGINEERING CONSULTANT  HENDRA, ST. Direktur	Padang, 07 April 2018 Dibuat Oleh Kontraktor Pelaksana CV. WAHANA UTAMA  CV. WAHANA UTAMA JLN. LINTAS AIR KECAMATAN SUNGAI LUBUK PASAMAN Direktur
--	---	---

KEGIATAN : PEMBANGUNAN HUTAN KOTA
 PEKERJAAN : PEMBANGUNAN JALAN DALAM HUTAN KOTA
 LOKASI : PADANG TUJUH, KAB. PASAMAN BARAT
 KONTRAKTOR : CV. WAHANA UTAMA

I TENAGA KERJA

NO	JENIS TENAGA	Jam Kerja		JUMLAH
		Mulai	Selesai	
1	Mandor	08.00	17.00	1
2	Kopala Tukang	08.00	17.00	1
3	Tukang	08.00	17.00	3
4	Pekerja	08.00	17.00	4
5				
6				
7				
8				
9				
10				
11				
12				
13				
14				
15				
16				

II PEKERJAAN YANG DILAKSANAKAN

NO.	URAIAN PEKERJAAN	Sat	Vol
1	Penggalian Tanah	M3	1.23
2	Pekerjaan Anstampang	M3	0.50
3	Pekerjaan Pasangan Batu Kali	M3	1.08
4	Pembesian	Kg	47.44
5	Bokisting	M2	3.47
6	Beton K-175	M3	0.22
7			
8			
9			
10			
11			
12			
13			
14			
15			
16			

III BAHAN TERPAKAI

NO.	BAHAN	Sat	Vol
1	Semen	Sak	6.43
2	Pasir	M3	0.89
3	Batu Kali	M3	1.07
4	Korok	M3	0.18
5	Boxi Beton	Eg	52.19
6	Papan Bokisting	M3	0.16
7	Paku	Kg	1.04
8			
9			
10			
11			
12			
13			
14			
15			

IV PERALATAN

NO.	PERALATAN	Sat	Vol
1	Sendok Somen	Bh	3
2	Cangkul	Bh	2
3	Sekop	Bh	2
4	Gotobak	Bh	2
5	Koranjang	Bh	2
6	Gergaji	Bh	1
7	Meteran	Bh	1
8	Palu	Bh	2
9	Alat Bantu Lainnya	Ls	1
10			
11			
12			
13			
14			
15			

V KETERANGAN

VI GRAFIK CUACA

Waktu	8.00	10.00	12.00	14.00	16.00	18.00	20.00	22.00	24.00	1.00	3.00	5.00
	18.00	19.00	20.00	21.00	22.00	23.00	24.00	1.00	2.00	3.00	4.00	5.00

Notasi Grafik :

	=	Cerah		=	Gerimis
	=	Mendung		=	Hujan

Tibuat Oleh
 Kontraktor Pelaksana
 CV. WAHANA UTAMA
 JULIA ADITA
 Pelaksana

PEMERINTAH KABUPATEN PASAMAN BARAT

DINAS KEHUTANAN

Jln. Komplek Portanian Padang Tujuh, Pasaman Barat

LAPORAN HARIAN

MINGGU KE
HARI / TANGGAL

VI
Solasa 29 Maret 2016

KEGIATAN : PEMBANGUNAN HUTAN KOTA
PEKERJAAN : PEMBANGUNAN JALAN DALAM HUTAN KOTA
LOKASI : PADANG TUJUH, KAB. PASAMAN BARAT
KONTRAKTOR : CV. WAHANA UTAMA

I TENAGA KERJA

NO	JENIS TENAGA	Jam Kerja		JUMLAH
		Mulai	Selesai	
1	Mandor	08.00	17.00	1
2	Kepala Tukang	08.00	17.00	1
3	Tukang	08.00	17.00	3
4	Pekerja	08.00	17.00	4
5				
6				
7				
8				
9				
10				
11				
12				
13				
14				
15				
16				

II PEKERJAAN YANG DI LAKSANAKAN

NO	URAIAN PEKERJAAN	Sat	Vol
1	Penggalian Tanah	M3	1.23
2	Pekerjaan Anstampang	M3	0.50
3	Pekerjaan Pasangan Batu Kali	M3	1.06
4	Pembesian	Eg	47.44
5	Bekisting	M2	3.47
6	Beton K-175	M3	0.22
7			
8			
9			
10			
11			
12			
13			
14			
15			
16			

III BAHAN TERPAKAI

NO	BAHAN	Sat	Vol
1	Semen	Sak	6.43
2	Pasir	M3	0.89
3	Batu Kali	M3	1.87
4	Kerikil	M3	0.18
5	Besi Beton	Eg	52.19
6	Papan Bekisting	M2	0.16
7	Paku	Eg	1.04
8			
9			
10			
11			
12			
13			
14			
15			
16			

IV PERALATAN

NO	PERALATAN	Sat	Vol
1	Sendok Semen	Bh	3
2	Cangkul	Bh	2
3	Sekop	Bh	2
4	Gerobak	Bh	2
5	Koranjang	Bh	2
6	Gergaji	Bh	1
7	Meteran	Bh	1
8	Palu	Bh	2
9	Alat Bantu Lainnya	Ls	1
10			
11			
12			
13			
14			
15			
16			

V KETERANGAN

Blank area for notes or clarifications.

VI. GRAFIK CUACA

Waktu	0.00	1.00	2.00	3.00	4.00	5.00	6.00	7.00	8.00	9.00	10.00	11.00	12.00	13.00	14.00	15.00	16.00	17.00	

Notasi Grafik :

= Cerah = Gerimis
 = Mendung = Hujan

Dibuat Oleh
 Kontraktor Pelaksana
 CV. WAHANA UTAMA

JULYASTRA
 Pelaksana

PEMERINTAH KABUPATEN PASAMAN BARAT

DINAS KEHUTANAN

Jln. Komplek Portanian Padang Tujuh, Pasaman Barat

LAPORAN HARIAN

MINGGU KE

VI

HARI / TANGGAL

Rabu

30 Maret 2016

KEGIATAN : PEMBANGUNAN HUTAN KOTA
 PEKERJAAN : PEMBANGUNAN JALAN DALAM HUTAN KOTA
 LOKASI : PADANG TUJUH, KAB. PASAMAN BARAT
 KONTRAKTOR : CV. WAHANA UTAMA

I TENAGA KERJA

NO	JENIS TENAGA	Jam Kerja		JUMLAH
		Mulai	Selesai	
1	Mandor	08.00	17.00	1
2	Kepala Tukang	08.00	17.00	1
3	Tukang	08.00	17.00	3
4	Pekerja	08.00	17.00	4
5				
6				
7				
8				
9				
10				
11				
12				
13				
14				
15				
16				

II PEKERJAAN YANG DI LAKSANAKAN

NO	URAIAN PEKERJAAN	Sat	Vol
2	Pekerjaan Anstampang	M3	0.50
3	Pekerjaan Pasangan Batu Kali	M3	1.06
4	Pembesian	Kg	47.44
5	Bekisting	M2	3.47
6	Beton K-175	M3	0.22
7			
8			
9			
10			
11			
12			
13			
14			
15			
16			

III BAHAN TERPAKAI

NO	BAHAN	Sat	Vol
1	Semen	Sak	0.41
2	Pasir	M3	0.89
3	Batu Kali	M3	1.87
4	Korokil	M3	0.18
5	Besi Beton	Kg	52.19
6	Papan Bekisting	M2	0.16
7	Paku	Kg	1.04
8			
9			
10			
11			
12			
13			
14			
15			

IV PERALATAN



NO	PERALATAN	Sat	Vol
1	Sembak Semen	Bh	3
2	Cangkul	Bh	2
3	Sekop	Bh	2
4	Gerobak	Bh	3
5	Keranjang	Bh	2
6	Gergaji	Bh	1
7	Motoran	Bh	1
8	Palu	Bh	2
9	Alat Bantu Lainnya	Ls	1
10			
11			
12			
13			
14			
15			

V KETERANGAN

VI GRAFIK CUACA

Waktu	4.00	7.00	9.00	9.00	10.00	11.00	12.00	13.00	14.00	15.00	16.00	17.00
	16.00	19.00	20.00	21.00	22.00	23.00	24.00	1.00	2.00	3.00	4.00	5.00

Notasi Grafik :

 = Cerah
 = Mendung
 = Cerimis
 = Hujan

Dibuat Oleh
 Kontraktor Pelaksana
 CV. WAHANA UTAMA

JULY ASTRA
 Pelaksana

PEMERINTAH KABUPATEN PASAMAN BARAT

DINAS KEHUTANAN

Jln. Komplek Pertanian Padang Tujuh, Pasaman Barat

LAPORAN HARIAN

MINGGU KE

VI

HARI / TANGGAL

Kamis

31 Maret 2016

KEGLATAN : PEMBANGUNAN HUTAN KOTA
 PEKERJAAN : PEMBANGUNAN JALAN DALAM HUTAN KOTA
 LOKASI : PADANG TUJUH - KAB. PASAMAN BARAT
 KONTRAKTOR : CV. WAHANA UTAMA

I TENAGA KERJA

NO	JENIS TENAGA	Jam Kerja		JUMLAH
		Mulai	Selesai	
1	Mandor	08.00	17.00	1
2	Kepala Tukang	08.00	17.00	1
3	Tukang	08.00	17.00	3
4	Pokorja	08.00	17.00	4
5				
6				
7				
8				
9				
10				
11				
12				
13				
14				
15				
16				

II PEKERJAAN YANG DI LAKSANAKAN

NO	URAIAN PEKERJAAN	Sat	Vol
1	Penggalian Tanah	M3	1.23
2	Pokorjaan Anstamping	M3	0.50
3	Pokorjaan Pasangan Batu Kali	M3	1.00
4	Pembesian	Kg	47.44
5	Bekisting	M2	3.47
6	Beton K. 175	M3	0.22
7			
8			
9			
10			
11			
12			
13			
14			
15			

III BAHAN TERPAKAI

NO.	BAHAN	Sat	Vol
1	Somon	Sak	6.43
2	Pasir	M3	0.89
3	Batu Kali	M3	1.87
4	Kerikil	M3	0.18
5	Besi Beton	Kg	52.19
6	Papan Bekisting	M3	0.16
7	Paku	Kg	1.04
8			
9			
10			
11			
12			
13			
14			
15			

IV PERALATAN

NO	PERALATAN	Sat	Vol
1	Sendok Semen	Bh	3
2	Cangkul	Bh	2
3	Sekop	Bh	2
4	Gerobak	Bh	2
5	Koranjang	Bh	2
6	Gergaji	Bh	1
7	Meteran	Bh	1
8	Palu	Bh	2
9	Alat Bantu Lainnya	Ls	1
10			
11			
12			
13			
14			
15			

V KETERANGAN

VI. GRAFIK CUACA

Waktu	8.00	9.00	10.00	11.00	12.00	13.00	14.00	15.00	16.00	17.00
	18.00	19.00	20.00	21.00	22.00	23.00	24.00	1.00	2.00	3.00
								4.00		5.00

Notasi Grafik :

= Corah
 = Mendung
 = Gerimis
 = Hujan

Dibuat Oleh
 Kontraktor Pelaksana
CV. WAHANA UTAMA

JULY ASTRA
 Pelaksana

PEMERINTAH KABUPATEN PASAMAN BARAT

DINAS KEHUTANAN

Jln. Komplek Portanian Padang Tujuh, Pasaman Barat

LAPORAN HARIAN

MINGGU KE

VI

HARI / TANGGAL

Jumat

01 April 2016

KEGIATAN : PEMBANGUNAN HUTAN KOTA
 PEKERJAAN : PEMBANGUNAN JALAN DALAM HUTAN KOTA
 LOKASI : PADANG TUJUH, KAB. PASAMAN BARAT
 KONTRAKTOR : CV WAHANA UTAMA

I TENAGA KERJA

NO	JENIS TENAGA	Jam Kerja		JUMLAH
		Mulai	Selesai	
1	Mandor	08.00	17.00	1
2	Kepala Tukang	08.00	17.00	1
3	Tukang	08.00	17.00	3
4	Pekerja	08.00	17.00	4
5				
6				
7				
8				
9				
10				
11				
12				
13				
14				
15				
16				

II PEKERJAAN YANG DI LAKSANAKAN

NO	URAIAN PEKERJAAN	Sat	Vol
1	Penggalian Tanah	M3	1.23
2	Pekerjaan Anstampang	M3	0.50
3	Pekerjaan Pasangan Batu Kali	M3	1.00
4	Pembesian	Kg	47.44
5	Bekisting	M2	3.47
6	Beton K-175	M3	0.22
7			
8			
9			
10			
11			
12			
13			
14			
15			

III BAHAN TERPAKAI

NO.	BAHAN	Sat	Vol
1	Semen	Sak	6.43
2	Pasir	M3	0.89
3	Batu Kali	M3	1.87
4	Kerikil	M3	0.18
5	Besi Beton	Kg	52.19
6	Papan Bekisting	M3	0.16
7	Paku	Kg	1.04
8			
9			
10			
11			
12			
13			
14			
15			

IV PERALATAN

NO	PERALATAN	Sat	Vol
1	Sondok Semon	Bh	3
2	Cangkul	Bh	2
3	Sekop	Bh	2
4	Gerobak	Bh	2
5	Keranjang	Bh	2
6	Gergaji	Bh	1
7	Meteran	Bh	1
8	Palu	Bh	2
9	Alat Bantu Lainnya	Ls	1
10			
11			
12			
13			
14			
15			

V KETERANGAN

VI. GRAFIK CUACA

Waktu	6.00	7.00	8.00	9.00	10.00	11.00	12.00	13.00	14.00	15.00	16.00	17.00

Notasi Grafik :



= Cerah
 = Mendung



= Gerimis
 = Hujan

Dibuat Oleh
 Kontraktor Pelaksana
 CV. WAHANA UTAMA

JULY ASTMA
 Pelaksana

PEMERINTAH KABUPATEN PASAMAN BARAT

DINAS KEHUTANAN

Jln. Komplek Pertanian Padang Tujuh, Pasaman Barat

LAPORAN HARIAN

MINGGU KE

VI

HARI / TANGGAL

Sabtu

02 April 2016

KEGIATAN : PEMBANGUNAN HUTAN KOTA
 PEKERJAAN : PEMBANGUNAN JALAN DALAM HUTAN KOTA
 LOKASI : PADANG TUJUH, KAB. PASAMAN BARAT
 KONTRAKTOR : CV. WAHANA UTAMA

I TENAGA KERJA

NO	JENIS TENAGA	Jam Kerja		JUMLAH
		Mulai	Selesai	
1	Mandor	08.00	17.00	1
2	Kopala Tukang	08.00	17.00	1
3	Tukang	08.00	17.00	3
4	Pokerja	08.00	17.00	4
5				
6				
7				
8				
9				
10				
11				
12				
13				
14				
15				

II PEKERJAAN YANG DI LAKSANAKAN

NO	URAIAN PEKERJAAN	Sat	Vol
1	Penggalian Tanah	M3	1.23
2	Pekerjaan Anstampang	M3	0.50
3	Pekerjaan Pasangan Batu Kali	M3	1.06
4	Pembesian	Kg	47.44
5	Bekisting	M3	3.47
6	Beton K 175	M3	0.23
7			
8			
9			
10			
11			
12			
13			
14			
15			

III BAHAN TERPAKAI

NO	BAHAN	Sat	Vol
1	Semen	Sak	6.43
2	Pasir	M3	0.89
3	Batu Kali	M3	1.87
4	Korikil	M3	0.18
5	Besi Beton	Kg	52.19
6	Papan Bekisting	M3	0.16
7	Paku	Kg	1.04
8			
9			
10			
11			
12			
13			
14			
15			

IV PERALATAN

NO	PERALATAN	Sat	Vol
1	Sondok Semon	Bh	3
2	Cangkul	Bh	2
3	Sekop	Bh	2
4	Gerobak	Bh	2
5	Keranjang	Bh	2
6	Gergaji	Bh	1
7	Moteran	Bh	1
8	Palu	Bh	2
9	Alat Bantu Lainnya	Ls	1
10			
11			
12			
13			
14			
15			

V KETERANGAN

Blank area for notes or explanations.

VI. GRAFIK CUACA

Waktu	6.00	7.00	8.00	9.00	10.00	11.00	12.00	13.00	14.00	15.00	16.00	17.00
	18.00	19.00	20.00	21.00	22.00	23.00	24.00	1.00	2.00	3.00	4.00	5.00

Notasi Grafik:



Cerah
Mendung



Cerimis
Hujan

Dibuat Oleh
Kontraktor Pelaksana
CV. WAHANA UTAMA

JULIA ASTUA
Pelaksana

KEGIATAN : PEMBANGUNAN HUTAN KOTA
 PEKERJAAN : PEMBANGUNAN JALAN DALAM HUTAN KOTA
 LOKASI : PADANG TUJUH, KAB. PASAMAN BARAT
 KONTRAKTOR : CV. WAHANA UTAMA

I TENAGA KERJA

NO	JENIS TENAGA	Jam Kerja		JUMLAH
		Mulai	Selesai	
1	Mandor	08.00	17.00	1
2	Kopala Tukang	08.00	17.00	1
3	Tukang	08.00	17.00	3
4	Pokerja	08.00	17.00	4
5				
6				
7				
8				
9				
10				
11				
12				
13				
14				
15				
16				

II PEKERJAAN YANG DI LAKSANAKAN

NO	URAIAN PEKERJAAN	Sat	Vol
1	Penggalian Tanah	M3	1.23
2	Pekerjaan Anstampang	M3	0.50
3	Pekerjaan Pasangan Batu Kali	M3	1.06
4	Pombosian	Kg	47.44
5	Bokisting	M2	3.47
6	Beton K-175	M3	0.22
7			
8			
9			
10			
11			
12			
13			
14			
15			

III BAHAN TERPAKAI

NO	BAHAN	Sat	Vol
1	Semen	Sak	6.43
2	Pasir	M3	0.89
3	Batu Kali	M3	1.87
4	Eorikil	M3	0.18
5	Besi Beton	Kg	52.19
6	Papan Bokisting	M3	0.16
7	Paku	M2	1.04
8			
9			
10			
11			
12			
13			
14			
15			

IV PERALATAN

NO	PERALATAN	Sat	Vol
1	Sendok Semen	Bh	3
2	Cangkul	Bh	2
3	Sekop	Bh	2
4	Gerobak	Bh	2
5	Koranjang	Bh	2
6	Gergaji	Bh	1
7	Motoran	Bh	1
8	Palu	Bh	2
9	Alat Bantu Lainnya	Ls	1
10			
11			
12			
13			
14			
15			

V KETERANGAN

Blank area for notes or explanations.

VI GRAFIK CUACA

Waktu	6.00	7.00	8.00	9.00	10.00	11.00	12.00	13.00	14.00	15.00	16.00	17.00
	15.00	15.00	15.00	21.00	22.00	23.00	24.00	1.00	2.00	3.00	4.00	8.00

Notasi Grafik :

	=	Cerah		=	Gerimis
	=	Mendung		=	Hujan

Dibuat Oleh
 Kontraktor Pelaksana
 CV. WAHANA UTAMA

JULY ASYRA
 Pelaksana



PEMERINTAH KABUPATEN PASAMAN BARAT
DINAS KEHUTANAN

Jln. Komplek Pertanian Padang Tujuh, Pasaman Barat

KEGIATAN : PEMBANGUNAN HUTAN KOTA
PEKERJAAN : PEMBANGUNAN JALAN DALAM HUTAN KOTA
LOKASI : PADANG TUJUH, KAB. PASAMAN BARAT

LAPORAN MINGGUAN

MINGGU KE VII

PERIODE

04 April 2016 s / d 10 April 2016

KONTRAKTOR PELAKSANA
CV. WAHANA UTAMA



CV. WAHANA UTAMA

PERDAGANGAN UMUM-SUPLAYER-KONTRAKTOR DAN PENYEDIA BIBIT
UNGGUL KELAPA SAWIT, KAKAO DAN KARET

Jl. Raya Air Haji Kec. Sungai Aur Kab. Pasaman Barat Sumatera Barat

Nomor :
Lampiran : 1 (Satu) Berkas
Hal : Laporan Minggu Ke VII

Simpang Ampek , 11 April 2016

Kepada Yth
Kuasa Pengguna Anggaran
PEKERJAAN PEMBANGUNAN JALAN DALAM HUTAN KOTA
PADANG TUJUH , KAB. PASAMAN BARAT

Dengan Hormat,

Dengan ini kami menyampaikan laporan kemajuan pekerjaan mingguan pada :

Kegiatan	:	PEMBANGUNAN HUTAN KOTA
Pekerjaan	:	PEMBANGUNAN JALAN DALAM HUTAN KOTA
Lokasi	:	PADANG TUJUH , KAB. PASAMAN BARAT
Schedul	:	Minggu ke VII
Periode	:	04 April 2016 s/d 10 April 2016

Kemajuan Pekerjaan Minggu Lalu	:	80.68 %
Prestasi Pekerjaan Minggu ini	:	19.32 %
Kemajuan Pekerjaan s/d Minggu ini	:	100.00 %
Rencana Prestasi Pekerjaan s/d Minggu ini	:	85.00 %
Deviasi	:	15.00 % (Cepat)

Jangka Waktu Pelaksanaan	:	50 Hari Kalender
Waktu Yang Telah Berjalan	:	49 Hari Kalender
Sisa Waktu Pelaksanaan	:	1 Hari Kalender

Demikian laporan ini kami sampaikan, atas perhatiannya kami mengucapkan terima kasih.

Hormat Kami
Kontraktor Pelaksana
WAHANA UTAMA



ERDIYANTO
Direktur

NOMOR	URAIAN PEKERJAAN	KONTRAK			MC 6 / FINAL QUANTITY			REALISASI BOBOT PEKERJAAN						Penyelesaian %	
		Satuan	Volume	(%)	Satuan	Volume	(%)	Minggu Lalu		Minggu Ini		s/d Minggu Ini			
								Volume	Bobot	Volume	Bobot	Volume	Bobot		
I	PEKERJAAN PENDAHULUAN			2,78			2,78								
	1. Penebangan Lapangan	L4	1,00	0,15	L4	1,00	0,15	1,00	0,15	-	-	1,00	0,15	100,00	
	2. Pembebasan Badan Jalan	M2	418,29	2,64	M2	418,29	2,64	418,29	2,64	-	-	418,29	2,64	100,00	
II	PEKERJAAN KANSTIN			21,99			21,99								
	1. Ponggalan Tanah	M3	59,72	2,60	M3	59,72	2,60	59,72	2,60	-	-	59,72	2,60	100,00	
	3. Pas Batu Basah	M2	167,32	10,56	M2	167,32	10,56	167,32	10,56	-	-	167,32	10,56	100,00	
	3. Pileukan 1/4	M2	167,32	9,92	M2	167,32	9,92	167,32	9,92	-	-	167,32	9,92	100,00	
	4. Pk. Acian	M2	167,32	3,32	M2	167,32	3,32	167,32	3,32	-	-	167,32	3,32	100,00	
III	PEKERJAAN PADAN JALAN			40,48			40,48								
	1. Tanah Urug	M3	33,46	2,67	M3	33,46	2,67	33,46	2,67	-	-	33,46	2,67	100,00	
	2. Urugan Pasir	M3	16,73	1,34	M3	16,73	1,34	16,73	1,34	-	-	16,73	1,34	100,00	
	3. Pas Pavang Blok T 6 cm Warna	M2	334,63	35,47	M2	334,63	35,47	334,63	35,47	-	-	334,63	35,47	100,00	
	4. Pk. Corong- Corong Beton Dia. 60 cm	M'	3,60	1,00	M'	3,60	1,00	3,60	1,00	-	-	3,60	1,00	100,00	
IV	PEKERJAAN GAZEBO 1 UNIT			7,84			7,84								
	1. Ponggalan Tanah	M3	1,80	0,07	M3	1,80	0,07	1,80	0,07	-	-	1,80	0,07	100,00	
	2. Pekerjaan Anstamping	M3	1,20	0,24	M3	1,20	0,24	1,20	0,24	-	-	1,20	0,24	100,00	
	3. Pekerjaan Pasangan Batu Kali	M3	1,80	0,78	M3	1,80	0,78	1,80	0,78	-	-	1,80	0,78	100,00	
	4. Pk. Tanah Timbunan	M3	5,40	0,43	M3	5,40	0,43	5,40	0,43	-	-	5,40	0,43	100,00	
	5. Cor Beton K. 175	M3	0,63	0,31	M3	0,63	0,31	0,63	0,31	-	-	0,63	0,31	100,00	
	6. Pas Keramik 10 x 10 cm	M2	9,00	0,97	M2	9,00	0,97	9,00	0,97	-	-	9,00	0,97	100,00	
	7. Pk. Kayu Kuda- Kuda Klas I	M3	0,73	3,04	M3	0,73	3,04	0,73	3,04	-	-	0,73	3,04	100,00	
	8. Pas. Atap Peng. Warna BLS 20	M2	32,24	1,22	M2	32,24	1,22	32,24	1,22	-	-	32,24	1,22	100,00	
V	PEKERJAAN WC														
A	PEKERJAAN FONDASI			3,11			3,11								
	1. Ponggalan Tanah	M3	6,84	0,25	M3	6,84	0,25	6,84	0,25	-	-	6,84	0,25	100,00	
	2. Pekerjaan Anstamping	M3	2,28	0,45	M3	2,28	0,45	2,28	0,45	-	-	2,28	0,45	100,00	
	3. Pekerjaan Pasangan Batu Kali	M3	5,65	2,39	M3	5,65	2,39	5,65	2,39	-	-	5,65	2,39	100,00	
	4. Pekerjaan Timbunan Kembali	M3	1,41	0,02	M3	1,41	0,02	1,41	0,02	-	-	1,41	0,02	100,00	
B	PEKERJAAN BETON STRUKTUR			5,28			5,28								
	1. Sloof 15 x 20 CM														
	Pembesian	Kg	93,27	0,80	Kg	93,27	0,80	93,27	0,80	-	-	93,27	0,80	100,00	
	Bekisting Sloof	M2	7,60	0,48	M2	7,60	0,48	7,60	0,48	-	-	7,60	0,48	100,00	
	Beton K. 175	M3	0,57	0,28	M3	0,57	0,28	0,57	0,28	-	-	0,57	0,28	100,00	
	2. Kolom 15 x 15 CM														
	Pembesian	Kg	97,63	0,82	Kg	97,63	0,82	97,63	0,82	-	-	97,63	0,82	100,00	
	Bekisting Kolom	M2	6,24	0,47	M2	6,24	0,47	6,24	0,47	-	-	6,24	0,47	100,00	
	Beton K. 175	M3	0,41	0,20	M3	0,41	0,20	0,41	0,20	-	-	0,41	0,20	100,00	
	3. Balok 15 x 20 CM														
	Pembesian	Kg	139,17	1,17	Kg	139,17	1,17	139,17	1,17	-	-	139,17	1,17	100,00	
	Bekisting Balok	M2	10,45	0,79	M2	10,45	0,79	10,45	0,79	-	-	10,45	0,79	100,00	
	Beton K. 175	M3	0,57	0,28	M3	0,57	0,28	0,57	0,28	-	-	0,57	0,28	100,00	
C	PEKERJAAN KAP ATAP			2,88			2,88								
	1. Pas. Kuda- Kuda Kayu	M3	0,11	0,45	M3	0,11	0,45	-	0,11	0,45	-	0,11	0,45	100,00	
	2. Pas. Kayu Gordang	M3	0,18	0,57	M3	0,18	0,57	-	0,18	0,57	-	0,18	0,57	100,00	
	3. Pas. Atap BLS Warna	M2	25,00	0,94	M2	25,00	0,94	-	25,00	0,94	-	25,00	0,94	100,00	
	4. Pas. Lestipak Kayu 3/20	M'	13,00	0,49	M'	13,00	0,49	-	13,00	0,49	-	13,00	0,49	100,00	
	5. Pas. Bola- Bola	M'	10,00	0,20	M'	10,00	0,20	-	10,00	0,20	-	10,00	0,20	100,00	

NOMOR	URAIAN PEKERJAAN	KONTRAK			MC 0 / FINAL QUANTITY			REALISASI BOBOT PEKERJAAN							
		Satuan	Volume	(%)	Satuan	Volume	(%)	Minggu Lalu		Minggu Ini		s/d Minggu Ini		Penyelesaian %	
								Volume	Bobot	Volume	Bobot	Volume	Bobot		
D	PEKERJAAN KUSEN & DINDING			5.24			5.24					5.24			5.24
	1 Pek. Kayu Kusen	M3	0.11	0.46	M3	0.11	0.46	-	-	0.11	0.46	0.11	0.46	100.00	100.00
	2 Pas. 1/2 Beta 1 : 2	M2	15.45	1.24	M2	15.45	1.24	-	-	15.45	1.24	15.45	1.24	100.00	100.00
	3 Pas. 1/2 Beta 1 : 4	M2	17.45	1.29	M2	17.45	1.29	-	-	17.45	1.29	17.45	1.29	100.00	100.00
	4 Plesteran 1 : 3	M2	30.90	1.11	M2	30.90	1.11	-	-	30.90	1.11	30.90	1.11	100.00	100.00
	5 Plesteran 1 : 4	M2	34.90	1.15	M2	34.90	1.15	-	-	34.90	1.15	34.90	1.15	100.00	100.00
E	PEKERJAAN PLAFOND			2.16			2.16					2.16			2.16
	1 Rangka Plafon Kayu 5/7	M2	25.00	1.48	M2	25.00	1.48	-	-	25.00	1.48	25.00	1.48	100.00	100.00
	2 Pas. Plafond Triplek 4 mm	M2	25.00	0.69	M2	25.00	0.69	-	-	25.00	0.69	25.00	0.69	100.00	100.00
F	PEKERJAAN LANTAI			2.27			2.27					2.27			2.27
	1 Tanah Timbunan	M3	2.70	0.22	M3	2.70	0.22	-	-	2.70	0.22	2.70	0.22	100.00	100.00
	2 Lapisan Pasir	M3	0.45	0.04	M3	0.45	0.04	-	-	0.45	0.04	0.45	0.04	100.00	100.00
	3 Beton K. 175	M3	0.63	0.31	M3	0.63	0.31	-	-	0.63	0.31	0.63	0.31	100.00	100.00
	4 Pas. Keramik Lantai 30 x 30	M2	9.00	0.97	M2	9.00	0.97	-	-	9.00	0.97	9.00	0.97	100.00	100.00
	5 Pas. Keramik Dinding 30 x 30	M2	6.84	0.74	M2	6.84	0.74	-	-	6.84	0.74	6.84	0.74	100.00	100.00
G	PEKERJAAN PINTU & JENDELA			1.58			1.58					1.58			1.58
	1 Pintu Panel Kayu	M2	2.94	0.94	M2	2.94	0.94	-	-	2.94	0.94	2.94	0.94	100.00	100.00
	2 Engsel Pintu	Bh	6.00	0.15	Bh	6.00	0.15	-	-	6.00	0.15	6.00	0.15	100.00	100.00
	3 Grendel Pintu	Bh	4.00	0.13	Bh	4.00	0.13	-	-	4.00	0.13	4.00	0.13	100.00	100.00
	4 Kunci Pintu	Bh	2.00	0.36	Bh	2.00	0.36	-	-	2.00	0.36	2.00	0.36	100.00	100.00
H	PEKERJAAN SANITASI			4.03			4.03					4.03			4.03
	1 Pas. Pipa PVC 1/2"	M'	10.00	0.08	M'	10.00	0.08	-	-	10.00	0.08	10.00	0.08	100.00	100.00
	2 Pas. Kran air 1/2"	Bh	2.00	0.09	Bh	2.00	0.09	-	-	2.00	0.09	2.00	0.09	100.00	100.00
	3 Pas. Pipa PVC 3"	M'	7.00	0.43	M'	7.00	0.43	-	-	7.00	0.43	7.00	0.43	100.00	100.00
	4 Pas. Pipa PVC 4"	M'	8.00	0.68	M'	8.00	0.68	-	-	8.00	0.68	8.00	0.68	100.00	100.00
	5 Floor Drain	Bh	2.00	0.11	Bh	2.00	0.11	-	-	2.00	0.11	2.00	0.11	100.00	100.00
	6 Closet Jongkok	Bh	2.00	0.75	Bh	2.00	0.75	-	-	2.00	0.75	2.00	0.75	100.00	100.00
	7 Septick Tank	Bh	1.00	1.89	Bh	1.00	1.89	-	-	1.00	1.89	1.00	1.89	100.00	100.00
I	PEKERJAAN FINISHING			1.37			1.37					1.37			1.37
	1 Pengecatan Dinding Baru	M2	65.80	0.73	M2	65.80	0.73	-	-	65.80	0.73	65.80	0.73	100.00	100.00
	2 Pengecatan Kayu	M2	17.50	0.37	M2	17.50	0.37	-	-	17.50	0.37	17.50	0.37	100.00	100.00
	3 Pengecatan Plafond	M2	25.00	0.28	M2	25.00	0.28	-	-	25.00	0.28	25.00	0.28	100.00	100.00
	JUMLAH			100.00			100.00			80.88		19.32			100.00

<p>Ditetujui Oleh PEJABAT PELAKSANA TEKNIK KEGIATAN PPTK</p>  <p>S U R A H D I, S. Si. NIP. 19720701 200604 1 015</p>	<p>Diperiksa Oleh Konsultan Pengawas PT. MULTI GUNA ENGINEERING CONSULTANT</p>  <p>H E N D R A, S.T. Direktor</p>	<p>Padang, 10 April 2016 Dibuat Oleh Kontraktor Pelaksanaan CV. WAHANA STAMA</p>  <p>CV. WAHANA STAMA JLN. LINTAS PASIR KAJI KECAMATAN SUNGAI LINGGAT PASAMAN BARAT ENDIYANTO Direktor</p>
--	--	---

PEMERINTAH KABUPATEN PASAMAN BARAT
DINAS KEHUTANAN

Jln. Komplek Pertanian Padang Tujuh, Pasaman Barat

LAPORAN HARIAN

MINGGU KE : VII
HARI / TANGGAL : Senin , 04 April 2016

KEGIATAN : PEMBANGUNAN HUTAN KOTA
PEKERJAAN : PEMBANGUNAN JALAN DALAM HUTAN KOTA
LOKASI : PADANG TUJUH , KAB PASAMAN BARAT
KONTRAKTOR : CV WAHANA UTAMA

I TENAGA KERJA

NO	JENIS TENAGA	Jam Kerja		JUMLAH
		Mulai	Selesai	
1	Mandor	08.00	17.00	1
2	Kopala Tukang	08.00	17.00	1
3	Tukang	08.00	17.00	3
4	Pekerja	08.00	17.00	4
5				
6				
7				
8				
9				
10				
11				
12				
13				
14				
15				
16				

II PEKERJAAN YANG DI LAKSANAKAN

NO	URAIAN PEKERJAAN	Sat	Vol
1	Pas Kuda- Kuda Kayu	M3	0.02
2	Pas Atap BJLS Warna	M3	3.57
3	Pas 1/2 Bata 1 : 4	M3	4.70
4	Plesteran 1 : 4	Eg	9.40
5	Pas Plafond Triplok 4 mm	M2	3.57
6	Pas Keramik Lantai 30 x 30	M3	1.29
7			
8			
9			
10			
11			
12			
13			
14			
15			
16			

III BAHAN TERPAKAI

NO	BAHAN	Sat	Vol
1	Semen	Sak	1.69
2	Pasir	M3	0.53
3	Batu Kali	M3	1.00
4	Kerikil	M3	0.65
5	Besi Beton	Kg	10.34
6	Papan Bekisting	M3	0.16
7	Paku	Kg	1.07
8			
9			
10			
11			
12			
13			
14			
15			

IV PERALATAN

NO	PERALATAN	Sat	Vol
1	Sondok Semen	Bh	3
2	Cangkul	Bh	2
3	Sekop	Bh	2
4	Gorobak	Bh	2
5	Eeranjang	Bh	2
6	Gergaji	Bh	1
7	Meteran	Bh	1
8	Palu	Bh	2
9	Alat Bantu Lainnya	Ls	1
10			
11			
12			
13			
14			
15			

V KETERANGAN

Blank area for notes or explanations.

VI GRAFIK CUACA

Waktu	6.00	7.00	8.00	9.00	10.00	11.00	12.00	13.00	14.00	15.00	16.00	17.00
	15.00	15.00	20.00	21.00	21.00	23.00	24.00	1.00	2.00	3.00	4.00	6.00

Notasi Grafik :

	=	Cerah		=	Gerimis
	=	Mendung		=	Hujan

Dibuat Oleh
Kontraktor Pelaksana
CV WAHANA UTAMA

JULY ESTEA
Pelaksana

PEMERINTAH KABUPATEN PASAMAN BARAT

DINAS KEHUTANAN

Jln. Komplek Pertanian Padang Tujuh, Pasaman Barat

LAPORAN HARIAN

MINGGU KE
HARI / TANGGAL

VII
Selasa 05 April 2016

KEGIATAN : PEMBANGUNAN HUTAN KOTA
PEKERJAAN : PEMBANGUNAN JALAN DALAM HUTAN KOTA
LOKASI : PADANG TUJUH, KAB. PASAMAN BARAT
KONTRAKTOR : CV. WAHANA UTAMA

I TENAGA KERJA

NO	JENIS TENAGA	Jam Kerja		JUMLAH
		Mulai	Selesai	
1	Mandor	08.00	17.00	1
2	Kopala Tukang	08.00	17.00	1
3	Tukang	08.00	17.00	3
4	Pokoja	08.00	17.00	4
5				
6				
7				
8				
9				
10				
11				
12				
13				
14				
15				
16				

II PEKERJAAN YANG DI LAKSANAKAN

NO	URAIAN PEKERJAAN	Sat	Vol
2	Pas Atap BJLS Warna	M3	3.87
3	Pas 1/2 Bata 1 4	M3	4.70
4	Plesteran 1 4	Kg	9.40
5	Pas Plafond Triplek 4 mm	M2	3.87
6	Pas Keramik Lantai 30 x 30	M2	1.29
7			
8			
9			
10			
11			
12			
13			
14			
15			
16			

III BAHAN TERPAKAI

NO	BAHAN	Sat	Vol
1	Semen	Sak	1.69
2	Pasir	M3	0.53
3	Batu Kali	M3	1.00
4	Kerikil	M3	0.65
5	Besi Beton	Kg	10.34
6	Papan Bekisting	M2	0.16
7	Paku	Kg	1.07
8			
9			
10			
11			
12			
13			
14			
15			
16			

IV PERALATAN

NO	PERALATAN	Sat	Vol
1	Sendok Semen	Bh	3
2	Cangkul	Bh	2
3	Sekop	Bh	2
4	Gerobak	Bh	2
5	Keranjang	Bh	2
6	Gergaji	Bh	1
7	Motoran	Bh	1
8	Palu	Bh	2
9	Alat Bantu Lainnya	Ls	1
10			
11			
12			
13			
14			
15			
16			

V KETERANGAN

Blank area for notes or explanations.

VI. GRAFIK CUACA

Waktu	8.00	1.00	3.00	5.00	10.00	11.00	12.00	17.00	14.00	15.00	16.00	17.00
	18.00	19.00	20.00	21.00	22.00	23.00	24.00	1.00	2.00	3.00	4.00	5.00

Notasi Grafik :

	=	Corah		=	Gerimis
	=	Mendung		=	Hujan

Dibuat Oleh
Kontraktor Pelaksana
CV. WAHANA UTAMA

JULY SETIA
Pelaksana

KEGIATAN : PEMBANGUNAN HUTAN KOTA
PEKERJAAN : PEMBANGUNAN JALAN DALAM HUTAN KOTA
LOKASI : PADANG TUJUH, KAB. PASAMAN BARAT
KONTRAKTOR : CV. WAHANA UTAMA

I TENAGA KERJA				
NO	JENIS TENAGA	Jam Kerja		JUMLAH
		Mulai	Selesai	
1	Mandor	08.00	17.00	1
2	Kopala Tukang	08.00	17.00	1
3	Tukang	08.00	17.00	3
4	Pekerja	08.00	17.00	4
5				
6				
7				
8				
9				
10				
11				
12				
12				
13				
14				
15				
16				

II PEKERJAAN YANG DI LAKSANAKAN			
NO	URAIAN PEKERJAAN	Sat	Vol
1	Pas Kuda Kuda Kayu	M3	0.02
2	Pas Atap BJS Warna	M3	3.57
3	Pas 1/2 Bata 1 : 4	M3	4.70
4	Plesteran 1 : 4	Kg	9.40
5	Pas Plafond Triplok 4 mm	M2	3.57
6	Pas Keramik Lantai 30 x 30	M3	1.29
7			
8			
9			
10			
11			
12			
12			
13			
14			
15			
16			

III BAHAN TERPAKAI			
NO.	BAHAN	Sat	Vol
1	Semen	Sak	1.69
2	Pasir	M3	0.53
3	Batu Kali	M3	1.00
4	Kerikil	M3	0.65
5	Besi Beton	Kg	10.34
6	Papan Bekisting	M3	0.16
7	Paku	Kg	1.07
8			
9			
10			
11			
12			
13			
14			
15			

IV PERALATAN			
NO.	PERALATAN	Sat	Vol
1	Sondok Somen	Bh	3
2	Cangkul	Bh	2
3	Sekop	Bh	2
4	Gerobak	Bh	2
5	Keranjang	Bh	2
6	Gergaji	Bh	1
7	Meteran	Bh	1
8	Palu	Bh	2
9	Alat Bantu Lainnya	Ls	1
10			
11			
12			
13			
14			
15			

V KETERANGAN

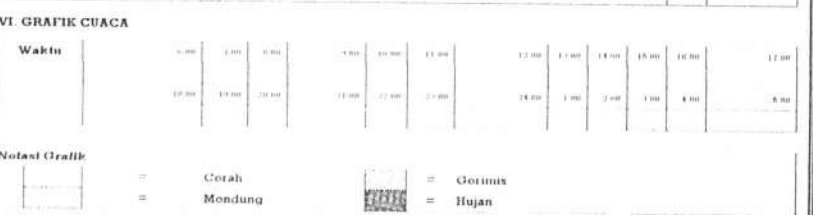

Dibuat Oleh
Kontraktor Pelaksana
CV. WAHANA UTAMA

JULIYUS YESTICA
Pelaksana

PEMERINTAH KABUPATEN PASAMAN BARAT

DINAS KEHUTANAN

Jln. Komplek Portanian Padang Tujuh, Pasaman Barat

LAPORAN HARIAN

MINGGU KE : VII
HARI / TANGGAL : Kamis 07 April 2016

KEGIATAN : PEMBANGUNAN HUTAN KOTA
PEKERJAAN : PEMBANGUNAN JALAN DALAM HUTAN KOTA
LOKASI : PADANG TUJUH, KAB. PASAMAN BARAT
KONTRAKTOR : CV. WAHANA UTAMA

I TENAGA KERJA

NO	JENIS TENAGA	Jam Kerja		JUMLAH
		Mulai	Selesai	
1	Mandor	08.00	17.00	1
2	Kopala Tukang	08.00	17.00	1
3	Tukang	08.00	17.00	3
4	Pekerja	08.00	17.00	4
5				
6				
7				
8				
9				
10				
11				
12				
13				
14				
15				
16				

II PEKERJAAN YANG DI LAKSANAKAN

NO	URAIAN PEKERJAAN	Sat	Vol
1	Pas. Kuda - Kuda Kayu	M3	0.02
2	Pas. Atap BLS Warna	M3	3.87
3	Pas. 1/2 Bata 1 : 4	M3	4.70
4	Plesteran 1 : 4	Eg	9.40
5	Pas. Plafond Triplek 4 mm	M2	3.57
6	Pas. Keramik Lantai 30 x 30	M3	1.29
7			
8			
9			
10			
11			
12			
13			
14			
15			

III BAHAN TERPAKAI

NO	BAHAN	Sat	Vol
1	Semen	Sak	1.69
2	Pasir	M3	0.53
3	Batu Kali	M3	1.00
4	Kerikil	M3	0.65
5	Besi Beton	Kg	10.34
6	Papan Bekisting	M3	0.16
7	Paku	Kg	1.07
8			
9			
10			
11			
12			
13			
14			
15			

IV PERALATAN

NO	PERALATAN	Sat	Vol
1	Sendok Semen	Bh	3
2	Cangkul	Bh	2
3	Sekop	Bh	2
4	Gerobak	Bh	2
5	Koranjang	Bh	2
6	Gergaji	Bh	1
7	Meteran	Bh	1
8	Palu	Bh	2
9	Alat Bantu Lainnya	Ls	1
10			
11			
12			
13			
14			
15			

V KETERANGAN

Blank area for notes or explanations.

VI GRAFIK CUACA

Waktu	6.00	7.00	8.00	9.00	10.00	11.00	12.00	13.00	14.00	15.00	16.00	17.00
	18.00	19.00	20.00	21.00	22.00	23.00	24.00	1.00	2.00	3.00	4.00	5.00

Notasi Grafik :

= Cerah
 = Mendung
 = Gerimis
 = Hujan

Dibuat Oleh
Kontraktor Pelaksana
CV. WAHANA UTAMA

JULY SUPRA
Pelaksana

PEMERINTAH KABUPATEN PASAMAN BARAT

DINAS KEHUTANAN

Jln. Komplek Pertanian Padang Tujuh, Pasaman Barat

LAPORAN HARIAN

MINGGU KE

VII

HARI / TANGGAL

Jumat

08 April 2016

KEGIATAN : PEMBANGUNAN HUTAN KOTA
 PEKERJAAN : PEMBANGUNAN JALAN DALAM HUTAN KOTA
 LOKASI : PADANG TUJUH, KAB. PASAMAN BARAT
 KONTRAKTOR : CV. WAHANA UTAMA

I TENAGA KERJA

NO	JENIS TENAGA	Jam Kerja		JUMLAH
		Mulai	Selesai	
1	Mandor	08.00	17.00	1
2	Kepala Tukang	08.00	17.00	1
3	Tukang	08.00	17.00	3
4	Pekerja	08.00	17.00	4
5				
6				
7				
8				
9				
10				
11				
12				
13				
14				
15				
16				

II PEKERJAAN YANG DI LAKSANAKAN

NO	URAIAN PEKERJAAN	Sat	Vol
2	Pas. Atap B/LS Warna	M3	3.57
3	Pas. 1/2 Bata 1 : 4	M3	4.70
4	Plesteran 1 : 4	Eg	9.40
5	Pas. Plafond Triplok 4 mm	M2	3.57
6	Pas. Keras Lantai 30 x 30	M3	1.29
7			
8			
9			
10			
11			
12			
13			
14			
15			

III BAHAN TERPAKAI

NO.	BAHAN	Sat	Vol
1	Semen	Sak	1.69
2	Pasir	M3	0.53
3	Batu Kali	M3	1.00
4	Korikil	M3	0.65
5	Besi Beton	Eg	10.34
6	Papan Bekisting	M3	0.16
7	Paku	Eg	1.07
8			
9			
10			
11			
12			
13			
14			
15			

IV PERALATAN

NO.	PERALATAN	Sat	Vol
1	Sondok Semen	Bh	3
2	Cangkul	Bh	2
3	Sekop	Bh	2
4	Gerobak	Bh	2
5	Eeranjang	Bh	2
6	Gergaji	Bh	1
7	Meteran	Bh	1
8	Palu	Bh	2
9	Alat Bantu Lainnya	ls	1
10			
11			
12			
13			
14			
15			

V KETERANGAN

VI GRAFIK CUACA

Waktu	6.00	7.00	8.00	9.00	10.00	11.00	12.00	13.00	14.00	15.00	16.00	17.00
	18.00	19.00	20.00	21.00	22.00	23.00	24.00	1.00	2.00	3.00	4.00	5.00

Notasi Grafik :

	=	Corah		=	Corimis
	=	Mendung		=	Hujan

Dibuat Oleh
 Kontraktor Pelaksana
 CV. WAHANA UTAMA

JULY A. Z. F. W.
 Pelaksana

PEMERINTAH KABUPATEN PASAMAN BARAT

DINAS KEHUTANAN

Jln. Komplek Pertanian Padang Tujuh, Pasaman Barat

LAPORAN HARIAN

MINGGU KE

VII

HARI / TANGGAL

Sabtu

09 April 2016

KEGIATAN : PEMBANGUNAN HUTAN KOTA
 PEKERJAAN : PEMBANGUNAN JALAN DALAM HUTAN KOTA
 LOKASI : PADANG TUJUH, KAB. PASAMAN BARAT
 KONTRAKTOR : CV WAHANA UTAMA

I TENAGA KERJA

NO	JENIS TENAGA	Jam Kerja		JUMLAH
		Mulai	Selesai	
1	Mandor	08.00	17.00	1
2	Kepala Tukang	08.00	17.00	1
3	Tukang	08.00	17.00	3
4	Pekerja	08.00	17.00	4
5				
6				
7				
8				
9				
10				
11				
12				
13				
14				
15				

II PEKERJAAN YANG DI LAKSANAKAN

NO	URAIAN PEKERJAAN	Sat	Vol
1	Pas. Kuda- Kuda Kayu	M3	0.02
2	Pas. Atap BJLS Warna	M3	3.57
3	Pas. 1/2 Bata 1 : 4	M3	4.70
4	Plesteran 1 : 4	Kg	9.40
5	Pas. Plafond Triplek 4 mm	M2	3.57
6	Pas. Keramik Lantai 30 x 30	M3	1.29
7			
8			
9			
10			
11			
12			
13			
14			
15			

III BAHAN TERPAKAI

NO	BAHAN	Sat	Vol
1	Semen	Sak	1.69
2	Pasir	M3	0.53
3	Batu Kali	M3	1.00
4	Korikil	M3	0.65
5	Besi Beton	Kg	10.34
6	Papan Bekisting	M3	0.16
7	Paku	Kg	1.07
8			
9			
10			
11			
12			
13			
14			
15			

IV PERALATAN

NO	PERALATAN	Sat	Vol
1	Sendok Somen	Bh	3
2	Cangkul	Bh	2
3	Sekop	Bh	2
4	Gerobak	Bh	2
5	Keranjang	Bh	2
6	Gergaji	Bh	2
7	Moteran	Bh	1
8	Palu	Bh	1
9	Alat Bantu Lainnya	Bh	2
10		Ls	1
11			
12			
13			
14			
15			

V KETERANGAN

VI GRAFIK CUACA

Waktu	0.00	1.00	2.00	3.00	4.00	5.00	6.00	7.00	8.00	9.00	10.00	11.00	12.00	13.00	14.00	15.00	16.00	17.00	18.00	19.00	20.00	21.00	22.00	23.00	24.00	

Notasi Grafik :

 = Cerah
 = Mendung
 = Cerimis
 = Hujan

Dibuat Oleh
 Kontraktor Pelaksana
 CV WAHANA UTAMA

JULYANITA
 Pelaksana

PEMERINTAH KABUPATEN PASAMAN BARAT

DINAS KEHUTANAN

Jln. Komplek Pertanian Padang Tujuh, Pasaman Barat

LAPORAN HARIAN

MINGGU KE

VII

HARI / TANGGAL

Minggu

10 April 2016

KEGIATAN : PEMBANGUNAN HUTAN KOTA
 PEKERJAAN : PEMBANGUNAN JALAN DALAM HUTAN KOTA
 LOKASI : PADANG TUJUH, KAB. PASAMAN BARAT
 KONTRAKTOR : CV. WAHANA UTAMA

I TENAGA KERJA

NO	JENIS TENAGA	Jam Kerja		JUMLAH
		Mulai	Selesai	
1	Mandor	08.00	17.00	1
2	Kopala Tukang	08.00	17.00	1
3	Tukang	08.00	17.00	3
4	Pekerja	08.00	17.00	4
5				
6				
7				
8				
9				
10				
11				
12				
13				
14				
15				
16				

II PEKERJAAN YANG DI LAKSANAKAN

NO.	URAIAN PEKERJAAN	Sat	Vol
1	Pas. Kuda-Kuda Kayu	M3	0.02
2	Pas. Atap BLS Warna	M3	3.57
3	Pas. 1/2 Bata 1 - 4	M3	4.70
4	Plosteran 1 : 4	Kg	9.40
5	Pas. Plafond Triplek 4 mm	M2	3.57
6	Pas. Keramik Lantai 30 x 30	M3	1.29
7			
8			
9			
10			
11			
12			
13			
14			
15			

III BAHAN TERPAKAI

NO.	BAHAN	Sat	Vol
1	Semen	Sak	1.69
2	Pasir	M3	0.53
3	Batu Kali	M3	1.00
4	Korikil	M3	0.65
5	Besi Beton	Kg	10.34
6	Papan Bekisting	M3	0.16
7	Paku	M2	1.07
8			
9			
10			
11			
12			
13			
14			
15			

IV PERALATAN

NO.	PERALATAN	Sat	Vol
1	Sendok Somen	Bh	3
2	Cangkul	Bh	2
3	Sekop	Bh	2
4	Gerobak	Bh	2
5	Keranjang	Bh	2
6	Gergaji	Bh	1
7	Meteran	Bh	1
8	Palu	Bh	2
9	Alat Bantu Lainnya	Ls	1
10			
11			
12			
13			
14			
15			

V KETERANGAN

VI GRAFIK CUACA

Waktu	8.00	9.00	10.00	11.00	12.00	13.00	14.00	15.00	16.00	17.00

Notasi Grafik :

	=	Cerah		=	Gerimis
	=	Mondung		=	Hujan

Dibuat Oleh
 Kontraktor Pelaksana
 CV. WAHANA UTAMA

JULYASTRA
 Pelaksana



**PEMERINTAH KABUPATEN PASAMAN BARAT
DINAS KEHUTANAN**

Jln. Komplek Pertanian Padang Tujuh, Pasaman Barat

KEGIATAN : **PEMBANGUNAN HUTAN KOTA**
PEKERJAAN : **PEMBANGUNAN JALAN DALAM HUTAN KOTA**
LOKASI : **PADANG TUJUH, KAB. PASAMAN BARAT**

LAPORAN MINGGUAN

MINGGU KE VIII

PERIODE

04 April 2016 s / d 10 April 2016

**KONTRAKTOR PELAKSANA
CV. WAHANA UTAMA**



CV. WAHANA UTAMA

PERDAGANGAN UMUM-SUPLAYER-KONTRAKTOR DAN PENYEDIA BIBIT
UNGGUL KELAPA SAWIT, KAKAO DAN KARET

Jl. Raya Air Haji Kec. Sungai Aur Kab. Pasaman Barat - Sumatera Barat

Nomor :
Lampiran : 1 (Satu) Berkas
Hal : Laporan Minggu Ke VIII

Simpang Ampek , 11 April 2016

Kepada Yth
Kuasa Pengguna Anggaran
PEKERJAAN PEMBANGUNAN JALAN DALAM HUTAN KOTA
PADANG TUJUH , KAB. PASAMAN BARAT

Dengan Hormat,

Dengan ini kami menyampaikan laporan kemajuan pekerjaan mingguan pada :

Kegiatan	:	PEMBANGUNAN HUTAN KOTA
Pekerjaan	:	PEMBANGUNAN JALAN DALAM HUTAN KOTA
Lokasi	:	PADANG TUJUH , KAB. PASAMAN BARAT
Schedul	:	Minggu ke VIII
Periode	:	04 April 2016 s/d 10 April 2016

Kemajuan Pekerjaan Minggu Lalu	:	100.00 %
Prestasi Pekerjaan Minggu ini	:	- %
Kemajuan Pekerjaan s/d Minggu ini	:	100.00 %
Rencana Prestasi Pekerjaan s/d Minggu ini	:	100.00 %
Deviasi	:	- % (Cepat)

Jangka Waktu Pelaksanaan	:	50 Hari Kalender
Waktu Yang Telah Berjalan	:	50 Hari Kalender
Sisa Waktu Pelaksanaan	:	- Hari Kalender

Demikian laporan ini kami sampaikan, atas perhatiannya kami mengucapkan terima kasih.

Hormat Kami
Kontraktor Pelaksana
CV. WAHANA UTAMA



ERDIYANTO
Direktur

NOMOR	URAIAN PEKERJAAN	KONTRAK			MC & FINAL QUANTITY			REALISASI BOBOT PEKERJAAN							
		Satuan	Volume	(*)	Satuan	Volume	(*)	Minggu Lalu		Minggu Ini		s/d Minggu Ini		Penyelesaian %	
								Volume	Bobot	Volume	Bobot	Volume	Bobot		
I	PEKERJAAN PENDAHULUAN			2.78			2.78								
	1 Persegiap Lembangan	Ls	1.00	0.15	Ls	1.00	0.15	1.00	0.15	-	-	1.00	0.15	100.00	
	2 Pembersihan Badan Jalan	M2	418.28	2.64	M2	418.28	2.64	418.28	2.64	-	-	418.28	2.64	100.00	
II	PEKERJAAN KONSTIN			21.89			21.89								
	1 Penggalian Tanah	M3	69.72	2.60	M3	69.72	2.60	69.72	2.60	-	-	69.72	2.60	100.00	
	2 Pas Batu Belah	M2	167.32	10.36	M2	167.32	10.36	167.32	10.36	-	-	167.32	10.36	100.00	
	3 Plateteran 1.4	M2	167.32	5.52	M2	167.32	5.52	167.32	5.52	-	-	167.32	5.52	100.00	
	4 Pek Acian	M2	167.32	3.32	M2	167.32	3.32	167.32	3.32	-	-	167.32	3.32	100.00	
III	PEKERJAAN BADAN JALAN			46.48			46.48								
	1 Tanah Urug	M3	33.46	2.67	M3	33.46	2.67	33.46	2.67	-	-	33.46	2.67	100.00	
	2 Urugan Pasir	M3	16.73	1.34	M3	16.73	1.34	16.73	1.34	-	-	16.73	1.34	100.00	
	3 Pas Paving Block T 6 cm Warna	M2	334.63	35.47	M2	334.63	35.47	334.63	35.47	-	-	334.63	35.47	100.00	
	4 Pek Corong- Corong Beton Dia 60 cm	M'	3.60	1.00	M'	3.60	1.00	3.60	1.00	-	-	3.60	1.00	100.00	
IV	PEKERJAAN GAZEBO 1 UNIT			1.04			1.04								
	1 Penggalian Tanah	M3	1.80	0.07	M3	1.80	0.07	1.80	0.07	-	-	1.80	0.07	100.00	
	2 Pekerjaan Anstampang	M3	1.20	0.24	M3	1.20	0.24	1.20	0.24	-	-	1.20	0.24	100.00	
	3 Pekerjaan Pasangan Batu Kali	M3	1.90	0.76	M3	1.80	0.76	1.80	0.76	-	-	1.80	0.76	100.00	
	4 Pek Tanah Timbunan	M3	5.40	0.43	M3	5.40	0.43	5.40	0.43	-	-	5.40	0.43	100.00	
	5 Cor Beton K. 175	M3	0.63	0.31	M3	0.63	0.31	0.63	0.31	-	-	0.63	0.31	100.00	
	6 Pas Keramik 1.0 x 1.0 m	M2	9.00	0.97	M2	9.00	0.97	9.00	0.97	-	-	9.00	0.97	100.00	
	7 Pek Kayu Kuda- Kuda Klas I	M3	0.73	3.04	M3	0.73	3.04	0.73	3.04	-	-	0.73	3.04	100.00	
	8 Pas Atap Seng Warna B/LS 20	M2	32.24	1.22	M2	32.24	1.22	32.24	1.22	-	-	32.24	1.22	100.00	
V	PEKERJAAN WC														
A	PEKERJAAN FONDASI			3.11			3.11								
	1 Penggalian Tanah	M3	0.84	0.25	M3	0.84	0.25	0.84	0.25	-	-	0.84	0.25	100.00	
	2 Pekerjaan Anstampang	M3	2.28	0.45	M3	2.28	0.45	2.28	0.45	-	-	2.28	0.45	100.00	
	3 Pekerjaan Pasangan Batu Kali	M3	5.65	2.39	M3	5.63	2.39	5.63	2.39	-	-	5.63	2.39	100.00	
	4 Pekerjaan Timbunan Kembali	M3	1.41	0.02	M3	1.41	0.02	1.41	0.02	-	-	1.41	0.02	100.00	
B	PEKERJAAN BETON STRUKTUR			5.28			5.28								
	1 Kloof 15 x 20 CM														
	Pembesian	Kg	95.27	0.80	Kg	95.27	0.80	95.27	0.80	-	-	95.27	0.80	100.00	
	Bekisting Sloof	M2	7.60	0.48	M2	7.60	0.48	7.60	0.48	-	-	7.60	0.48	100.00	
	Beton K. 175	M3	0.57	0.28	M3	0.57	0.28	0.57	0.28	-	-	0.57	0.28	100.00	
	2 Kloof 13 x 13 CM														
	Pembesian	Kg	97.65	0.82	Kg	97.65	0.82	97.65	0.82	-	-	97.65	0.82	100.00	
	Bekisting Kolom	M2	6.24	0.47	M2	6.24	0.47	6.24	0.47	-	-	6.24	0.47	100.00	
	Beton K. 175	M3	0.41	0.20	M3	0.41	0.20	0.41	0.20	-	-	0.41	0.20	100.00	
	3 Balok 15 x 20 CM														
	Pembesian	Kg	139.17	1.17	Kg	139.17	1.17	139.17	1.17	-	-	139.17	1.17	100.00	
	Bekisting Balok	M2	10.45	0.79	M2	10.45	0.79	10.45	0.79	-	-	10.45	0.79	100.00	
	Beton K. 175	M3	0.57	0.28	M3	0.57	0.28	0.57	0.28	-	-	0.57	0.28	100.00	
C	PEKERJAAN KAP ATAP			2.66			2.66								
	1 Pas Kuda- Kuda Kayu	M3	0.11	0.45	M3	0.11	0.45	0.11	0.45	-	-	0.11	0.45	100.00	
	2 Pas Kayu Cording	M3	0.18	0.57	M3	0.18	0.57	0.18	0.57	-	-	0.18	0.57	100.00	
	3 Pas Atap B/LS Warna	M2	25.00	0.94	M2	25.00	0.94	25.00	0.94	-	-	25.00	0.94	100.00	
	4 Pas Isatplank Kayu 3 20	M'	13.00	0.49	M'	13.00	0.49	13.00	0.49	-	-	13.00	0.49	100.00	
	5 Pas Bola - Bola	M'	10.00	0.20	M'	10.00	0.20	10.00	0.20	-	-	10.00	0.20	100.00	

NOMOR	URAIAN PEKERJAAN	KONTRAK			MC # / FINAL QUANTITY			REALISASI BODGY PEKERJAAN						Penylesaian di %	
		Satuan	Volume	(%)	Satuan	Volume	(%)	Minggu Lalu		Minggu Ini		s/d Minggu Ini			
								Volume	Beban	Volume	Beban	Volume	Beban		
D	PEKERJAAN KUSEN & DINDING			5.24			5.24								
	1. Pak Kayu Kusen	M3	0.11	0.46	M3	0.11	0.46	0.11	0.46	-	-	0.11	0.46	100.00	
	2. Pas 1/2 Bata 1-2	M2	18.45	1.24	M2	18.45	1.24	18.45	1.24	-	-	18.45	1.24	100.00	
	3. Pas 1/2 Bata 1-4	M2	17.45	1.29	M2	17.45	1.29	17.45	1.29	-	-	17.45	1.29	100.00	
	4. Plesteran 1-2	M2	30.90	1.11	M2	30.90	1.11	30.90	1.11	-	-	30.90	1.11	100.00	
	5. Plesteran 1-4	M2	34.90	1.15	M2	34.90	1.15	34.90	1.15	-	-	34.90	1.15	100.00	
E	PEKERJAAN PLAFOND			2.16			2.16								
	1. Rangka Plafon Kayu 5-7	M3	25.00	1.49	M3	25.00	1.49	25.00	1.49	-	-	25.00	1.49	100.00	
	2. Pas Plafond Triplik 4 mm	M3	25.00	0.69	M2	25.00	0.69	25.00	0.69	-	-	25.00	0.69	100.00	
F	PEKERJAAN LANTAI			2.27			2.27								
	1. Tanah Timbunan	M3	2.70	0.22	M3	2.70	0.22	2.70	0.22	-	-	2.70	0.22	100.00	
	2. Lapisan Pasir	M3	0.45	0.04	M3	0.45	0.04	0.45	0.04	-	-	0.45	0.04	100.00	
	3. Beton K. 175	M3	0.63	0.31	M3	0.63	0.31	0.63	0.31	-	-	0.63	0.31	100.00	
	4. Pas. Keramik Lantai 30 x 30	M2	9.00	0.87	M2	9.00	0.87	9.00	0.87	-	-	9.00	0.87	100.00	
	5. Pas. Keramik Dinding 30 x 30	M2	6.94	0.74	M2	6.94	0.74	6.94	0.74	-	-	6.94	0.74	100.00	
G	PEKERJAAN PINTU & JENDELA			1.58			1.58								
	1. Finta Panel Kayu	M3	2.94	0.94	M2	2.94	0.94	2.94	0.94	-	-	2.94	0.94	100.00	
	2. Engsel Pintu	Bh	6.00	0.15	Bh	6.00	0.15	6.00	0.15	-	-	6.00	0.15	100.00	
	3. Grendel Pintu	Bh	4.00	0.13	Bh	4.00	0.13	4.00	0.13	-	-	4.00	0.13	100.00	
	4. Kunci Pintu	Bh	2.00	0.36	Bh	2.00	0.36	2.00	0.36	-	-	2.00	0.36	100.00	
H	PEKERJAAN ARNITAB			4.93			4.93								
	1. Pas. Pipa PVC 1-2"	M'	10.00	0.09	M'	10.00	0.09	10.00	0.09	-	-	10.00	0.09	100.00	
	2. Pas. Kran air 1-2"	Bh	2.00	0.05	Bh	2.00	0.05	2.00	0.05	-	-	2.00	0.05	100.00	
	3. Pas. Pipa PVC 3"	M'	7.00	0.43	M'	7.00	0.43	7.00	0.43	-	-	7.00	0.43	100.00	
	4. Pas. Pipa PVC 4"	M'	8.00	0.69	M'	8.00	0.69	8.00	0.69	-	-	8.00	0.69	100.00	
	5. Floor Drain	Bh	2.00	0.11	Bh	2.00	0.11	2.00	0.11	-	-	2.00	0.11	100.00	
	6. Closet Jongkok	Bh	2.00	0.75	Bh	2.00	0.75	2.00	0.75	-	-	2.00	0.75	100.00	
	7. Septic Tank	Bh	1.00	1.89	Bh	1.00	1.89	1.00	1.89	-	-	1.00	1.89	100.00	
I	PEKERJAAN FINISHING			1.37			1.37								
	1. Pengocatan Dinding Baru	M2	65.80	0.73	M2	65.80	0.73	65.80	0.73	-	-	65.80	0.73	100.00	
	2. Pengocatan Kayu	M2	17.50	0.37	M3	17.50	0.37	17.50	0.37	-	-	17.50	0.37	100.00	
	3. Pengocatan Plafond	M2	25.00	0.28	M3	25.00	0.28	25.00	0.28	-	-	25.00	0.28	100.00	
	JUMLAH			100.00			100.00					100.00			

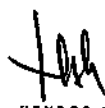
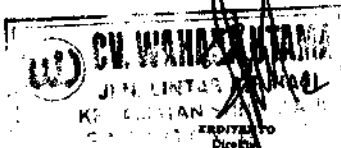
Disetujui Oleh PEJABAT PELAKSANA TEKNIS KEGIATAN PPTK	Diperiksa Oleh Konsultan Pengawas PT. MULTI GUNA ENGINEERING CONSULTANT	Padang, 10 April 2016 Disetujui Oleh Kontraktor Pelaksanaan CV. WIRANA STAMA
 S U H A R D I, S. ST. NIP. 19720701 200694 1 013	 H E N D R A, S T. Direktur	

PEMERINTAH KABUPATEN PASAMAN BARAT

DINAS KEHUTANAN

Jln. Komplek Pertanian Padang Tujuh, Pasaman Barat

LAPORAN HARIAN

MINGGU KE

VIII

HARI / TANGGAL

Senin

04 April 2016

KEGIATAN : PEMBANGUNAN HUTAN KOTA
 PEKERJAAN : PEMBANGUNAN JALAN DALAM HUTAN KOTA
 LOEASI : PADANG TUJUH, KAB. PASAMAN BARAT
 KONTRAKTOR : CV WAHANA UTAMA

I TENAGA KERJA

NO	JENIS TENAGA	Jam Kerja		JUMLAH
		Mulai	Selesai	
1				
2				
3				
4				
5				
6				
7				
8				
9				
10				
11				
12				
13				
14				
15				
16				

II PEKERJAAN YANG DI LAKSANAKAN

NO	URAIAN PEKERJAAN	Sat	Vol
1			
2			
3			
4			
5			
6			
7			
8			
9			
10			
11			
12			
13			
14			
15			
16			

III BAHAN TERPAKAI

NO.	BAHAN	Sat	Vol
1			
2			
3			
4			
5			
6			
7			
8			
9			
10			
11			
12			
13			
14			
15			

IV PERALATAN

NO.	PERALATAN	Sat	Vol
1			
2			
3			
4			
5			
6			
7			
8			
9			
10			
11			
12			
13			
14			
15			

V KETERANGAN

Blank area for notes or explanations.

VI GRAFIK CUACA

Waktu	4.00	7.00	8.00	9.00	10.00	11.00	12.00	13.00	14.00	15.00	16.00	17.00
	18.00	19.00	20.00	21.00	22.00	23.00	24.00	1.00	2.00	3.00	4.00	5.00

Notasi Grafik :

	=	Cerah		=	Gerimis
	=	Mendung		=	Hujan

Dibuat Oleh
 Kontraktor Pelaksana
 CV. WAHANA UTAMA

JULIA ASYRA
 Pelaksana

PEMERINTAH KABUPATEN PASAMAN BARAT

DINAS KEHUTANAN

Jln. Komplek Pertanian Padang Tujuh, Pasaman Barat

LAPORAN HARIAN

MINGGU KE
HARI / TANGGAL

VIII
Selasa 05 April 2016

KEGIATAN PEMBANGUNAN HUTAN KOTA
PEKERJAAN PEMBANGUNAN JALAN DALAM HUTAN KOTA
LOKASI PADANG TUJUH, KAB. PASAMAN BARAT
KONTRAKTOR CV. WAHANA UTAMA

I TENAGA KERJA

NO	JENIS TENAGA	Jam Kerja		JUMLAH
		Mulai	Selesai	
1				
2				
3				
4				
5				
6				
7				
8				
9				
10				
11				
12				
13				
14				
15				
16				

II PEKERJAAN YANG DILAKSANAKAN

NO	URAIAN PEKERJAAN	Sat	Vol
1			
2			
3			
4			
5			
6			
7			
8			
9			
10			
11			
12			
13			
14			
15			
16			

III BAHAN TERPAKAI

NO.	BAHAN	Sat	Vol
1			
2			
3			
4			
5			
6			
7			
8			
9			
10			
11			
12			
13			
14			
15			
15			

IV PERALATAN

NO	PERALATAN	Sat	Vol
1			
2			
3			
4			
5			
6			
7			
8			
9			
10			
11			
12			
13			
14			
15			
15			

V KETERANGAN

Blank area for notes or explanations.

VI GRAFIK CUACA

Waktu	6.00	7.00	8.00	9.00	10.00	11.00	12.00	13.00	14.00	15.00	16.00	17.00
	17.00	18.00	19.00	20.00	21.00	22.00	23.00	24.00	1.00	2.00	3.00	4.00

Notasi Grafik

☐ = Gerah ☐ = Gerimis
☐ = Mendung ☐ = Hujan

Disusun Oleh
Kontraktor Pelaksana
CV. WAHANA UTAMA

JULYANTHA
Pelaksana

KEGIATAN : PEMBANGUNAN HUTAN KOTA
PEKERJAAN : PEMBANGUNAN JALAN DALAM HUTAN KOTA
LOKASI : PADANG TUJUH, KAB. PASAMAN BARAT
KONTRAKTOR : CV. WAHANA UTAMA

I TENAGA KERJA

NO	JENIS TENAGA	Jam Kerja		JUMLAH
		Mulai	Selesai	
1				
2				
3				
4				
5				
6				
7				
8				
9				
10				
11				
12				
12				
13				
14				
15				
16				

II PEKERJAAN YANG DI LAKSANAKAN

NO.	URAIAN PEKERJAAN	Sat	Vol
1			
2			
3			
4			
5			
6			
7			
8			
9			
10			
11			
12			
12			
13			
14			
15			
16			

III BAHAN TERPAKAI

NO	BAHAN	Sat	Vol
1			
2			
3			
4			
5			
6			
7			
8			
9			
10			
11			
12			
12			
13			
14			
15			

IV PERALATAN

NO.	PERALATAN	Sat	Vol
1			
2			
3			
4			
5			
6			
7			
8			
9			
10			
11			
12			
12			
13			
14			
15			

V KETERANGAN

VI GRAFIK CUACA

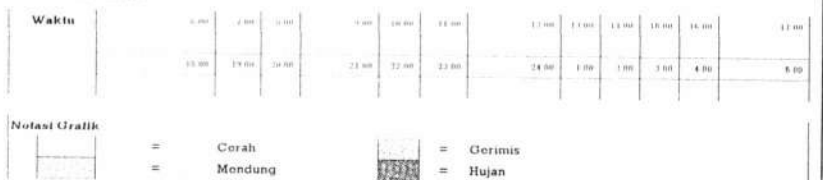

Dilaks. Oleh
Kontraktor Pelaksana
CV. WAHANA UTAMA

JULY SETIA
Pelaksana

PEMERINTAH KABUPATEN PASAMAN BARAT

DINAS KEHUTANAN

Jln. Komplek Pertanian Padang Tujuh, Pasaman Barat

LAPORAN HARIAN

MINGGU KE
HARI / TANGGAL

VIII
Kamis 07 April 2016

KEGIATAN : PEMBANGUNAN HUTAN KOTA
 PEKERJAAN : PEMBANGUNAN JALAN DALAM HUTAN KOTA
 LOKASI : PADANG TUJUH, KAB. PASAMAN BARAT
 KONTRAKTOR : CV. WAHANA UTAMA

I TENAGA KERJA

NO	JENIS TENAGA	Jam Kerja		JUMLAH
		Mulai	Selesai	
1				
2				
3				
4				
5				
6				
7				
8				
9				
10				
11				
12				
13				
14				
15				
16				

II PEKERJAAN YANG DI LAKSANAKAN

NO.	URAIAN PEKERJAAN	Sat	Vol
1			
2			
3			
4			
5			
6			
7			
8			
9			
10			
11			
12			
13			
14			
15			

III BAHAN TERPAKAI

NO.	BAHAN	Sat	Vol
1			
2			
3			
4			
5			
6			
7			
8			
9			
10			
11			
12			
13			
14			
15			

IV PERALATAN

NO.	PERALATAN	Sat	Vol
1			
2			
3			
4			
5			
6			
7			
8			
9			
10			
11			
12			
13			
14			
15			

V KETERANGAN

VI GRAFIK CUACA

Waktu	6.00	7.00	8.00	9.00	10.00	11.00	12.00	13.00	14.00	15.00	16.00	17.00

Notasi Grafik:

	=	Cerah		=	Gerimis
	=	Mendung		=	Hujan

Ditua Oleh
 Kontraktor Pelaksana
 CV. WAHANA UTAMA

JULY ASTRA
 Pelaksana

PEMERINTAH KABUPATEN PASAMAN BARAT

DINAS KEHUTANAN

Jln Komplek Pertanian Padang Tujuh, Pasaman Barat

LAPORAN HARIAN

MINGGU KE
HARI / TANGGAL

VIII
Jumat

08 April 2016

KEGIATAN : PEMBANGUNAN HUTAN KOTA
PEKERJAAN : PEMBANGUNAN JALAN DALAM HUTAN KOTA
LOKASI : PADANG TUJUH, KAB. PASAMAN BARAT
KONTRAKTOR : CV. WAHANA UTAMA

I TENAGA KERJA

NO	JENIS TENAGA	Jam Kerja		JUMLAH
		Mulai	Selamat	
1				
2				
3				
4				
5				
6				
7				
8				
9				
10				
11				
12				
13				
14				
15				
16				

II PEKERJAAN YANG DI LAKSANAKAN

NO	URAIAN PEKERJAAN	Sat	Vol
2			
3			
4			
5			
6			
7			
8			
9			
10			
11			
12			
13			
14			
15			

III BAHAN TERPAKAI

NO	BAHAN	Sat	Vol
2			
3			
4			
5			
6			
7			
8			
9			
10			
11			
12			
13			
14			
15			

IV PERALATAN

NO	PERALATAN	Sat	Vol
2			
3			
4			
5			
6			
7			
8			
9			
10			
11			
12			
13			
14			
15			

V KETERANGAN

Blank area for notes or additional information.

VI GRAFIK CUACA

Waktu	1.00	2.00	3.00	4.00	14.00	15.00	16.00	17.00	18.00	19.00	20.00	21.00	22.00

Notasi Grafik :

= Cerah
 = Mendung
 = Gerimis
 = Hujan

Dibuat Oleh
 Kontraktor Pelaksana
CV. WAHANA UTAMA

JUI ASARA
 Pelaksana

PEMERINTAH KABUPATEN PASAMAN BARAT

DINAS KEHUTANAN

Jln Komplek Portanian Padang Tujuh, Pasaman Barat

LAPORAN HARIAN

MINGGU KE
HARI / TANGGAL

VIII
Sabtu

09 April 2016

KEGIATAN: PEMBANGUNAN HUTAN EOTA
PEKERJAAN: PEMBANGUNAN JALAN DALAM HUTAN EOTA
LOKASI: PADANG TUJUH, KAB. PASAMAN BARAT
KONTRAKTOR: CV. WAHANA UTAMA

I TENAGA KERJA

NO	JENIS TENAGA	Jam Kerja		JUMLAH
		Mulai	Selesai	
1				
2				
3				
4				
5				
6				
7				
8				
9				
10				
11				
12				
13				
14				
15				

II PEKERJAAN YANG DI LAKSANAKAN

NO	URAIAN PEKERJAAN	Sat	Vol
1			
2			
3			
4			
5			
6			
7			
8			
9			
10			
11			
12			
13			
14			
15			

III BAHAN TERPAKAI

NO	BAHAN	Sat	Vol
1			
2			
3			
4			
5			
6			
7			
8			
9			
10			
11			
12			
13			
14			
15			

IV PERALATAN

NO	PERALATAN	Sat	Vol
1			
2			
3			
4			
5			
6			
7			
8			
9			
10			
11			
12			
13			
14			
15			

V KETERANGAN

Area for additional notes or remarks.

VI. GRAFIK CUACA

Waktu	07.00	08.00	09.00	10.00	11.00	12.00	13.00	14.00	15.00	16.00	17.00

Notasi Grafik:

=

Corah
Mendung



= Gerimis
= Hujan

Ditandatangani
Kontraktor Pelaksana
CV. WAHANA UTAMA

JULY AGAR
Pelaksana

PEMERINTAH KABUPATEN PASAMAN BARAT

DINAS KEHUTANAN

Jln. Komplek Pertanian Padang Tujuh, Pasaman Barat

LAPORAN HARIAN

MINGGU KE

VIII

HARI / TANGGAL

Minggu

10 April 2016

KEGIATAN : PEMBANGUNAN HUTAN KOTA
 PEKERJAAN : PEMBANGUNAN JALAN DALAM HUTAN KOTA
 LOKASI : PADANG TUJUH, KAB. PASAMAN BARAT
 KONTRAKTOR : CV WAHANA UTAMA

I TENAGA KERJA

NO	JENIS TENAGA	Jam Kerja		JUMLAH
		Mulai	Selesai	
1				
2				
3				
4				
5				
6				
7				
8				
9				
10				
11				
12				
13				
14				
15				
16				

II PEKERJAAN YANG DI LAKSANAKAN

NO.	URAIAN PEKERJAAN	Sat	Vol
1			
2			
3			
4			
5			
6			
7			
8			
9			
10			
11			
12			
13			
14			
15			

III BAHAN TERPAKAI

NO.	BAHAN	Sat	Vol
1			
2			
3			
4			
5			
6			
7			
8			
9			
10			
11			
12			
13			
14			
15			

IV PERALATAN





NO.	PERALATAN	Sat	Vol
1			
2			
3			
4			
5			
6			
7			
8			
9			
10			
11			
12			
13			
14			
15			

V KETERANGAN

VI. GRAFIK CUACA

Waktu	8.00	9.00	10.00	11.00	12.00	13.00	14.00	15.00	16.00	17.00
	18.00	19.00	20.00	21.00	22.00	23.00	24.00	1.00	2.00	3.00

Notasi Grafik :

 = Corah
 = Mendung
 = Gerimis
 = Hujan

Dibuat Oleh
 Kontraktor Pelaksana
CV WAHANA UTAMA

JULI ASPAN
 Pelaksana

TIME SCHEDULE (RENCANA WAKTU PELAKSANAAN)

KEGIATAN : PEMBANGUNAN HUTAN KOTA
 PEKERJAAN : PEMBANGUNAN JALAN DALAM HUTAN KOTA
 OKASI : PADANG TUJUH, PASAYAN BARAT
 TAHUN : 2016

NO	URAIAN PEKERJAAN	BOBOT (%)	WAKTU PELAKSANAAN 60 (ENAM PULUH) HARI KALENDER								KET									
			MINGGU KE																	
			1	2	3	4	5	6	7	8										
I	PEKERJAAN PENDAHULUAN	3.03																		
II	PEKERJAAN KANSTIN	23.84		5.96	5.96	5.96	5.96	5.96	5.96	5.96	5.96	5.96	5.96	5.96	5.96	5.96	5.96	5.96	5.96	5.96
III	PEKERJAAN BADAN JALAN	43.72				8.74	8.74	8.74	8.74	8.74	8.74	8.74	8.74	8.74	8.74	8.74	8.74	8.74	8.74	8.74
IV	PEKERJAAN GAZEBO 1 UNIT	7.03				1.41	1.41	1.41	1.41	1.41	1.41	1.41	1.41	1.41	1.41	1.41	1.41	1.41	1.41	1.41
	BOBOT RENCANA	77.61																		
	KOMULATIF BOBOT RENCANA	-	3.03	5.96	11.92	17.88	23.84	31.06	37.02	43.98	50.94	57.90	64.86	71.82	78.78	85.74	92.70	99.66	106.62	113.58
	BOBOT REALISASI	-	3.03	8.99	14.95	21.06	27.02	33.08	39.04	45.17	51.13	57.31	63.46	69.46	75.46	81.46	87.46	93.46	99.46	105.46
	JUMLAH BOBOT REALISASI	-	-	-	-	-	-	-	-	-	-	-	-	-	-	-	-	-	-	-
	DEVIASI	-	-	-	-	-	-	-	-	-	-	-	-	-	-	-	-	-	-	-

Simpang Ampek, 05 April 2016
 Dibuat Oleh:
 Pengawas
CV. WAHANA UTAMA





PEMERINTAH KABUPATEN PASAMAN BARAT

DINAS KEHUTANAN

**JL. Soekarno Hatta Padang Tujuh Sukomananti
Simpang Ampek – Pasaman Barat**

SURAT PERINTAH KERJA (SPK)

Nomor : 522 / 20 / SPK-PENG / DINHUT / 2016

Tanggal : 22 Februari 2016

PROGRAM : REHABILITASI HUTAN DAN LAHAN
KEGIATAN : PEMBUATAN/PEMBANGUNAN HUTAN KOTA
OBJEK BELANJA : BELANJA MODAL
RINCIAN OBJEK BELANJA : BELANJA MODAL JALAN, IRIGASI DAN JARINGAN – PENGADAAN JALAN KHUSUS
KODE REKENING : 2.02.2.02.01.16.11.5.2.3.59.05
PEKERJAAN : LANJUTAN KONSTRUKSI JALAN DALAM HUTAN KOTA
LOKASI : BELAKANG KANTOR DPRD KABUPATEN PASAMAN BARAT

NILAI KONTRAK

Rp. 189.000.000,-

**Seratus Delapan Puluh
Sembilan Juta Rupiah**

PELAKSANA

CV. WAHANA UTAMA

**Alamat : Jorong Aia Haji, Nagari Sungai Aua, Kecamatan Sungai Aua,
Kabupaten Pasaman Barat**



**BIDANG
BINA HUTAN**

POKOK PERJANJIAN/KONTRAK



PEMERINTAH KABUPATEN PASAMAN BARAT

DINAS KEHUTANAN

Jl. Soekarno Hatta Padang Tujuh Sukomananti
Simpang Ampek - Pasaman Barat

SURAT PERINTAH KERJA SURAT PERJANJIAN (KONTRAK)

UNTUK MELAKSANAKAN PEKERJAAN :
PENGADAAN LANJUTAN KONSTRUKSI JALAN DALAM HUTAN KOTA
NOMOR : 522/ 20 /SPK - PENG/DIN.HUT/2016
Tanggal 22 Februari 2016

SURAT PERINTAH KERJA (SPK) ini berikut semua lampirannya (selanjutnya di sebut “ Kontrak”) dibuat dan ditandatangani di Simpang Empat pada hari **Senin** tanggal **Dua Puluh Dua** bulan **Februari** tahun **Dua Ribu Enam Belas**, antara :

1. Nama : **Drs. Syahnan, M.Si**
Jabatan : **Pejabat Pembuat Komitmen Kegiatan Pembuatan/Pembangunan Hutan Kota Pengadaan Lanjutan Konstruksi Jalan Dalam Hutan Kota, Dinas Kehutanan Kabupaten Pasaman Barat**
Alamat : **Jl. Sukarno Hatta Sukomananti Kec. Pasaman Kab. Pasaman Barat**

Dalam hal ini bertindak untuk dan atas nama Pemerintah Kabupaten Pasaman Barat, selanjutnya disebut “**PEJABAT PEMBUAT KOMITMEN**” sebagai **PIHAK PERTAMA**

2. Nama : **ERDIYANTO**
Perusahaan : **CV. WAHANA UTAMA**
Jabatan : **Direktur**
Alamat : **Jorong Aia Haji, Nagari Sungai Aua, Kecamatan Sungai Aua, Kabupaten Pasaman Barat**

Berdasarkan Akte Pendirian Perseroan Komanditer Nomor “108” tanggal 18 Februari 2014 dan oleh SURYENI ABRA, SH sebagai Direktur dalam hal ini bertindak untuk dan atas nama perusahaan tersebut di atas yang selanjutnya disebut “**PENYEDIA**” sebagai **PIHAK KEDUA**

Jabatan	Paraf
Pengguna Jasa	
Penyedia Jasa	



PEMERINTAH KABUPATEN PASAMAN BARAT

DINAS KEHUTANAN

Jl. Soekarno Hatta Padang Tujuh Sukomananti
Simpang Ampek - Pasaman Barat

SURAT PERINTAH KERJA SURAT PERJANJIAN (KONTRAK)

UNTUK MELAKSANAKAN PEKERJAAN :
PENGADAAN LANJUTAN KONSTRUKSI JALAN DALAM HUTAN KOTA
NOMOR : 522/ 20 /SPK - PENG/DIN.HUT/2016
Tanggal 22 Februari 2016

SURAT PERINTAH KERJA (SPK) ini berikut semua lampirannya (selanjutnya di sebut “ Kontrak”) dibuat dan ditandatangani di Simpang Empat pada hari **Senin** tanggal **Dua Puluh Dua** bulan **Februari** tahun **Dua Ribu Enam Belas**, antara :

1. Nama : **Drs. Syahnan, M.Si**
Jabatan : **Pejabat Pembuat Komitmen Kegiatan Pembuatan/Pembangunan Hutan Kota Pengadaan Lanjutan Konstruksi Jalan Dalam Hutan Kota, Dinas Kehutanan Kabupaten Pasaman Barat**
Alamat : **Jl. Sukarno Hatta Sukomananti Kec. Pasaman Kab. Pasaman Barat**

Dalam hal ini bertindak untuk dan atas nama Pemerintah Kabupaten Pasaman Barat, selanjutnya disebut “**PEJABAT PEMBUAT KOMITMEN**” sebagai **PIHAK PERTAMA**

2. Nama : **ERDIYANTO**
Perusahaan : **CV. WAHANA UTAMA**
Jabatan : **Direktur**
Alamat : **Jorong Aia Haji, Nagari Sungai Aua, Kecamatan Sungai Aua, Kabupaten Pasaman Barat**

Berdasarkan Akte Pendirian Perseroan Komanditer Nomor “108” tanggal 18 Februari 2014 dan oleh SURYENI ABRA, SH sebagai Direktur dalam hal ini bertindak untuk dan atas nama perusahaan tersebut di atas yang selanjutnya disebut “**PENYEDIA**” sebagai **PIHAK KEDUA**



Jabatan	Paraf
Pengguna Jasa	
Penyedia Jasa	

MENINGAT BAHWA



- a) Pejabat Pembuat Komitmen (PPK) meminta Penyedia untuk menyediakan Pekerjaan Pengadaan Lanjutan Konstruksi Jalan Dalam Hutan Kota sebagaimana diterangkan dalam Syarat-Syarat Umum Kontrak ini (selanjutnya disebut "Pekerjaan Konstruksi");
- b) Penyedia sebagaimana dinyatakan kepada Pejabat Pembuat Komitmen, memiliki keahlian profesional, personil, dan sumber daya teknis, serta telah menyetujui untuk menyediakan Pekerjaan Pengadaan Lanjutan Konstruksi Jalan Dalam Hutan Kota sesuai dengan persyaratan dan ketentuan dalam Kontrak ini;
- c) Pejabat Pembuat Komitmen dan Penyedia menyatakan memiliki kewenangan untuk menandatangani Kontrak ini, dan mengikat pihak yang diwakili;
- d) Pejabat Pembuat Komitmen dan Penyedia mengakui dan menyatakan bahwa sehubungan dengan penandatanganan Kontrak ini masing-masing pihak :
 1. Telah dan senantiasa diberikan kesempatan untuk didampingi oleh advokat;
 2. Menandatangani Kontrak ini setelah meneliti secara patut;
 3. Telah membaca dan memahami secara penuh ketentuan Kontrak ini;
 4. Telah mendapatkan kesempatan yang memadai untuk memeriksa dan mengkonfirmasi semua ketentuan dalam Kontrak ini beserta fakta dan kondisi yang terkait;

MAKA OLEH KARENA ITU, PEJABAT PEMBUAT KOMITMEN (PPK) DAN PENYEDIA dengan ini bersepakat dan menyetujui hal-hal sebagai berikut :

1. Total Nilai Harga Kontrak adalah Rp. 189.000.000,- (Seratus Delapan Puluh Sembilan Juta Rupiah) dalam jangka waktu pelaksanaan 60 (Enam Puluh) hari kalender;
2. Peristilahan dan ungkapan dalam Surat Perjanjian ini memiliki arti dan makna yang sama seperti yang tercantum dalam lampiran Surat Perjanjian ini;
3. Dokumen-dokumen berikut merupakan satu-kesatuan dan bagian yang tidak terpisahkan dari Kontrak ini :
 - a. Adendum Surat Perjanjian (kalau ada);
 - b. Pokok Perjanjian;
 - c. Surat penawaran berikut daftar kuantitas dan harga;
 - d. Syarat-syarat khusus Kontrak;
 - e. Syarat-syarat umum Kontrak;
 - f. Spesifikasi teknis;
 - g. Dokumen lainnya seperti : jaminan-jaminan, SPPBJ;

Jabatan	Paraf
Pengguna Jasa	
Penyedia Jasa	

4. Dokumen Kontrak dibuat untuk saling menjelaskan satu sama lain, dan jika terjadi pertentangan antara ketentuan dalam suatu dokumen dengan ketentuan dalam dokumen yang lain maka yang berlaku adalah ketentuan dalam dokumen yang lebih tinggi berdasarkan urutan hirarki pada angka 3 di atas;
5. Hak dan kewajiban timbal-balik Pejabat Pembuat Komitmen dan Penyedia dinyatakan dalam kontrak yang meliputi khususnya :
 - a. Pejabat Pembuat Komitmen mempunyai hak dan kewajiban untuk :
 - 1) Mengawasi dan memeriksa pekerjaan yang dilaksanakan oleh Penyedia;
 - 2) Meminta laporan-laporan secara periodik mengenai pelaksanaan pekerjaan yang dilakukan oleh Penyedia;
 - 3) Memberikan fasilitas berupa sarana dan prasarana yang dibutuhkan oleh Penyedia untuk kelancaran pelaksanaan pekerjaan sesuai ketentuan Kontrak;
 - 4) Membayar pekerjaan sesuai dengan harga yang tercantum dalam Kontrak yang telah ditetapkan kepada Penyedia secara Lumpsum
 - b. Penyedia mempunyai hak dan kewajiban untuk :
 - 1) Menerima pembayaran untuk pelaksanaan pekerjaan sesuai dengan harga yang telah ditentukan dalam Kontrak;
 - 2) Meminta fasilitas-fasilitas dalam bentuk sarana dan prasarana dari Pejabat Pembuat Komitmen untuk kelancaran pelaksanaan pekerjaan sesuai ketentuan Kontrak;
 - 3) Melaporkan pelaksanaan pekerjaan secara periodik kepada Pejabat Pembuat Komitmen;
 - 4) Melaksanakan dan menyelesaikan pekerjaan sesuai dengan jadwal pelaksanaan pekerjaan yang telah ditetapkan dalam Kontrak;
 - 5) Melaksanakan dan menyelesaikan pekerjaan secara cermat, akurat dan penuh tanggung jawab dengan menyediakan tenaga kerja, bahan-bahan, peralatan, angkutan ke atau dari lapangan, dan segala pekerjaan permanen maupun sementara yang diperlukan untuk pelaksanaan, penyelesaian dan perbaikan pekerjaan yang dirinci dalam Kontrak;
 - 6) Memberikan keterangan-keterangan yang diperlukan untuk pemeriksaan pelaksanaan yang dilakukan Pejabat Pembuat Komitmen, dan menyerahkan hasil pekerjaan sesuai jadwal penyerahan pekerjaan yang telah ditetapkan dalam Kontrak;
 - 7) Mengambil langkah-langkah yang cukup memadai untuk melindungi lingkungan tempat kerja dan membatasi perusakan dan gangguan kepada masyarakat maupun miliknya akibat kegiatan Penyedia;
6. Kontrak ini mulai berlaku efektif sejak tanggal diterbitkannya Surat Pesanan (SP) yakni 22 Februari s/d 21 April 2016 yang ditetapkan dalam Syarat-syarat Umum dan Syarat-syarat Khusus Kontrak.

Jabatan	Paraf
Pengguna Jasa	
Penyedia Jasa	

7. Penagihan hanya dapat dilakukan setelah penyelesaian pekerjaan yang diperintahkan dalam SPK ini dan dibuktikan dengan Berita Acara Serah Terima. Jika pekerjaan tidak dapat diselesaikan dalam jangka waktu pelaksanaan pekerjaan karena kesalahan atau kelalaian Penyedia maka Penyedia berkewajiban untuk membayar denda kepada PPK sebesar 1/1000 (satu per seribu) dari bagian tertentu nilai SPK sebelum PPN setiap hari kalender keterlambatan

Dengan demikian, Pejabat Pembuat Komitmen dan Penyedia telah bersepakat untuk menandatangani Kontrak ini pada tanggal tersebut di atas dan melaksanakan Kontrak sesuai dengan ketentuan peraturan perundang-undangan di Republik Indonesia

Untuk dan atas nama Pemerintah
Kabupaten Pasaman Barat
Pejabat Pembuat Komitmen (PPK)

Untuk dan atas nama Penyedia
CV. WAHANA UTAMA



Drs. SYAHNAN. M.Si
Pembina Utama Muda / IV.c
NIP. 19600322 198802 1 001



ERDIYANTO
Direktur

Mengetahui :
Kepala Dinas Kehutanan



Drs. SYAHNAN. M.Si
Pembina Utama Muda / IV.c
NIP. 19600322 198802 1 001



**BIDANG
BINA HUTAN**

SURAT PENAWARAN



CV. WAHANA UTAMA

PERDAGANGAN UMUM-SUPLAYER-KONTRAKTOR DAN PENYEDIA
BIBIT UNGGUL KELAPA SAWIT, KAKAO DAN KARET
Jl. Raya Air Haji Kec. Sungai Aur Kab. Pasaman Barat – Sumatera Barat

SURAT PENAWARAN

Nomor	: 07/CV.WU/twrn/II/2016	Kepada Yth,
Lampiran	: 1 (satu) berkas	Pejabat Pengadaan Barang Dan Jasa
Perihal	: <u>Penawaran Pengadaan Lanjutan</u> <u>Konstruksi Jalan Dalam Hutan Kota</u>	Dinas Kehutanan Kabupaten Pasaman Barat di - <u>Simpang Empat</u>

Sehubungan dengan undangan pemasukan penawaran nomor: PPBJ/ /UD/DIN HUT/2016 tanggal 15 Februari 2016 dan setelah kami pelajari Dokumen Pengadaan, dengan ini kami mengajukan penawaran untuk pekerjaan ***Pekerjaan Lanjutan Konstruksi Jalan Dalam Hutan Kota sebesar:***
Rp. 189.000.000,-
(Seratus Delapan Puluh Sembilan JutanRupiah)

Penawaran ini sudah memperhatikan ketentuan dan persyaratan yang tercantum dalam Dokumen Pengadaan untuk melaksanakan pekerjaan tersebut diatas.

Kami akan melaksanakan pekerjaan tersebut dengan jangka waktu pelaksanaan pekerjaan selama 60 (enam puluh) hari kalender.

Penawaran ini berlaku selama 30 (tiga puluh) hari kalender sejak tanggal surat penawaran ini.

Sesuai dengan persyaratan bersama, Surat Penawaran ini kami lampirkan:

1. Daftar Kuantitas dan Harga (Rekapitulasi dan RAB)
2. Dokumen penawaran teknis, terdiri dari:
 - a. Metode Pelaksanaan;
 - b. Jadwal waktu pelaksanaan;
 - c. Daftar Personil inti;
 - d. Jenis, kapasitas, komposisi, dan jumlah peralatan utama minimal yang dibutuhkan;

Dengan disampaikannya Surat Penawaran ini, maka kami menyatakan sanggup dan akan tunduk pada semua ketentuan yang tercantum dalam Dokumen Penunjukan Langsung.

Simpang Ampek, 16 Februari 2016

Penawar
CV. WAHANA UTAMA



ERDIYANTO
Direktur



**BIDANG
BINA HUTAN**

DAFTAR KUANTITAS DAN HARGA

**REKAPITULASI
RENCANA ANGGARAN BIAYA**

KEGIATAN : PEMBUATAN/PEMBANGUNAN HUTAN KOTA
 PEKERJAAN : LANJUTAN KONSTRUKSI JALAN DALAM HUTAN KOTA
 LOKASI : BELAKANG KANTOR DPRD KAB. PASAMAN BARAT
 TAHUN : 2016

NO	PEKERJAAN	JUMLAH HARGA
I	PEKERJAAN PENDAHULUAN	Rp 6.127.960,00
II	PEKERJAAN KANSTIN	Rp 37.235.197,64
III	PEKERJAAN BADAN JALAN	Rp 69.183.019,93
IV	PEKERJAAN GAZEBO 1 UNIT	Rp 11.361.567,13
V	PEKERJAAN WC	Rp 47.910.829,96
	Jumlah	Rp 171.818.574,66
	PPn 10%	Rp 17.181.857,47
	Jumlah Total	Rp 189.000.432,12
	Dibulatkan	Rp 189.000.000,00

Terbilang : *Seratus Delapan Puluh Sembilan Juta Rupiah*

Sungai Aur, 16 Februari 2016

Dibuat Oleh

Penawar

CV. WAHANA UTAMA



ERDIYANTO

Direktur

RENCANA ANGGARAN BIAYA

KEGIATAN : PEMBUATAN/PEMBANGUNAN HUTAN KOTA
 PEKERJAAN : LANJUTAN KONSTRUKSI JALAN DALAM HUTAN KOTA
 LOKASI : BELAKANG KANTOR DPRD KAB. PASAMAN BARAT
 TAHUN : 2016

NO	PEKERJAAN	SATUAN	VOLUME	HARGA SATUAN	HARGA	JUMLAH HARGA
I	PEKERJAAN PENDAHULUAN					
1	Persiapan Lapangan	Ls	1,00	Rp 250.000,00	Rp 250.000,00	
2	Pembersihan Badan Jalan	M ²	534,36	Rp 11.000,00	Rp 5.877.960,00	
						Rp 6.127.960,00
II	PEKERJAAN KANSTIN					
1	Penggalian Tanah	M ²	80,15	Rp 65.175,00	Rp 5.224.036,95	
2	Pas. Batu Batako	M ²	160,31	Rp 108.520,00	Rp 17.396.624,16	
3	Pliseteran 1 : 4	M ²	160,31	Rp 56.922,36	Rp 9.125.109,69	
4	Pek. Acian	M ²	160,31	Rp 34.243,00	Rp 5.489.426,84	
						Rp 37.235.197,64
III	PEKERJAAN BADAN JALAN					
1	Tanah Urug	M ³	48,09	Rp 137.610,00	Rp 6.617.995,16	
2	Urugan Pasir	M ³	16,03	Rp 137.610,00	Rp 2.205.998,39	
3	Pas. Paving Block T 6 cm Warna	M ²	320,62	Rp 182.957,50	Rp 58.659.101,82	
4	Pek. Gorong- Gorong Beton Dia. 60 cm	M'	3,60	Rp 472.201,27	Rp 1.699.924,56	
						Rp 69.183.019,93
IV	PEKERJAAN GAZEBO 1 UNIT					
1	Penggalian Tanah	M ³	1,80	Rp 65.175,00	Rp 117.315,00	
2	Pekerjaan Anstampang	M ³	1,44	Rp 342.500,40	Rp 493.200,58	
3	Pekerjaan Pasangan Batu Kali	M ³	2,10	Rp 727.606,00	Rp 1.527.972,60	
4	Pek. Tanah Timbunan	M ³	5,40	Rp 137.610,00	Rp 743.094,00	
5	Cor Beton K- 175	M ³	0,63	Rp 842.856,43	Rp 530.999,55	
6	Pas. Keramik 0.6 x 0.6 m	M ²	9,00	Rp 186.560,00	Rp 1.679.040,00	
7	Pek. Kayu Kuda- Kuda Klas I	M ³	0,51	Rp 7.188.087,50	Rp 3.637.172,28	
8	Pek. Dinding sandaran	M ²	4,50	Rp 45.611,50	Rp 205.251,75	
9	Pas. Atap Seng Warna BJLS 20	M ²	32,24	Rp 64.955,00	Rp 2.094.149,20	
10	Pengecatan Kayu	M ²	9,30	Rp 35.846,47	Rp 333.372,17	
						Rp 11.361.567,13
V	PEKERJAAN WC					
A	PEKERJAAN FONDASI					
1	Penggalian Tanah	M ³	6,84	Rp 65.175,00	Rp 445.797,00	
2	Pekerjaan Anstampang	M ³	2,28	Rp 342.500,40	Rp 780.900,91	
3	Pekerjaan Pasangan Batu Kali	M ³	5,65	Rp 727.606,00	Rp 4.112.792,92	
4	Pekerjaan Timbunan Kembali	M ³	1,41	Rp 21.725,00	Rp 30.700,14	<i>Rp 5.370.190,97</i>
B	PEKERJAAN BETON STRUKTUR					
1	Sloof 15 x 20 CM					
	Pembesian	Kg	90,26	Rp 14.469,95	Rp 1.305.994,02	
	Bekisting Sloof	M ²	7,20	Rp 108.366,50	Rp 780.238,80	
	Beton K- 175	M ³	0,54	Rp 842.856,43	Rp 455.142,47	
2	Kolom 15 x 15 CM					
	Pembesian	Kg	73,24	Rp 14.469,95	Rp 1.059.782,03	
	Bekisting Kolom	M ²	4,68	Rp 130.427,00	Rp 610.398,36	
	Beton K- 175	M ³	0,41	Rp 842.856,43	Rp 341.356,86	
3	Kolom 20x20					
	Pembesian	Kg	24,41	Rp 14.469,95	Rp 353.260,68	
	Bekisting	M ²	1,56	Rp 130.608,50	Rp 203.749,26	
	Beton K- 175	M ³	0,24	Rp 842.856,43	Rp 202.285,54	
4	Balok 15 x 20 CM					
	Pembesian	Kg	131,85	Rp 14.469,95	Rp 1.907.821,75	
	Bekisting Balok	M ²	9,90	Rp 130.427,00	Rp 1.291.227,30	
	Beton K- 175	M ³	0,54	Rp 842.856,43	Rp 455.142,47	Rp 8.966.399,55
C	PEKERJAAN KAP ATAP					
1	Pas. Kuda- Kuda Kayu	M ³	0,08	Rp 7.188.087,50	Rp 539.106,56	
2	Pas. Kayu Gording	M ³	0,13	Rp 5.450.000,00	Rp 681.250,00	
3	Pas. Atap BJLS Warna	M ²	29,07	Rp 64.955,00	Rp 1.888.176,90	
4	Pas. Listplank Kayu 3/20	M'	13,00	Rp 65.000,00	Rp 845.000,00	
5	Pas. Bola - Bola	M'	10,00	Rp 35.000,00	Rp 350.000,00	<i>Rp 4.303.533,46</i>

NO	PEKERJAAN	SATUAN	VOLUME	HARGA SATUAN	HARGA	JUMLAH HARGA
D	PEKERJAAN KUSEN & DINDING					
1	Pek. Kayu Kusen	M ³	0,11	Rp 6.525.117,50	Rp 739.948,32	
2	Pas. 1/2 Bata 1 : 2	M ²	15,45	Rp 137.867,40	Rp 2.130.051,33	
3	Pas. 1/2 Bata 1 : 4	M ²	17,45	Rp 127.820,00	Rp 2.230.459,00	
4	Plesteran 1 : 2	M ²	30,90	Rp 61.740,54	Rp 1.907.782,56	
5	Plesteran 1 : 4	M ²	34,90	Rp 56.922,36	Rp 1.986.590,36	Rp 8.994.831,58
E	PEKERJAAN PLAFOND					
1	Rangka Plafon Kayu 5/7	M ²	25,00	Rp 95.744,00	Rp 2.393.600,00	
2	Pas. Plafond Triplek 4 mm	M ²	25,00	Rp 45.611,50	Rp 1.140.287,50	Rp 3.533.887,50
F	PEKERJAAN LANTAI					
1	Tanah Timbunan	M ³	2,70	Rp 137.610,00	Rp 371.547,00	
2	Lapisan Pasir	M ³	0,45	Rp 137.610,00	Rp 61.924,50	
3	Beton K. 175	M ³	0,63	Rp 842.856,43	Rp 530.999,55	
4	Pas. Keramik Lantai 30 x 30	M ²	15,84	Rp 186.560,00	Rp 2.955.110,40	
5	Pas. Keramik Dinding 30 x 30	M ²	6,84	Rp 186.560,00	Rp 1.276.070,40	Rp 5.195.651,85
G	PEKERJAAN PINTU & JENDELA					
1	Pintu Panel Kayu	M ²	2,94	Rp 498.190,00	Rp 1.464.678,60	
2	Engsel Pintu	Bh	6,00	Rp 39.314,00	Rp 235.884,00	
3	Grendel Pintu	Bh	4,00	Rp 52.404,00	Rp 209.616,00	
4	Kunci Pintu	Bh	2,00	Rp 301.840,00	Rp 603.680,00	Rp 2.513.858,60
H	PEKERJAAN SANTIASI					
1	Pas. Pipa PVC 1/2"	M'	10,00	Rp 12.879,24	Rp 128.792,40	
2	Pas. Kran air 1/2"	Bh	2,00	Rp 71.271,75	Rp 142.543,50	
3	Pas. Pipa PVC 3"	M'	7,00	Rp 103.951,65	Rp 727.661,55	
4	Pas. Pipa PVC 4"	M'	8,00	Rp 143.393,25	Rp 1.147.146,00	
5	Floor Drain	Bh	2,00	Rp 93.148,00	Rp 186.296,00	
6	Closet Jongkok	Bh	2,00	Rp 602.239,00	Rp 1.204.478,00	
7	Septick Tank	Bh	1,00	Rp 3.250.000,00	Rp 3.250.000,00	Rp 6.786.917,45
I	PEKERJAAN FINISHING					
1	Pengecatan Dinding Baru	M ²	65,80	Rp 17.822,09	Rp 1.172.693,52	
2	Pengecatan Kayu	M ²	17,50	Rp 35.846,47	Rp 627.313,23	
3	Pengecatan Plafond	M ²	25,00	Rp 17.822,09	Rp 445.552,25	Rp 2.245.559,00
						Rp 47.910.829,96

Sungai Aur, 16 Februari 2016

Dibuat Oleh

Penawar

CV. WAHANA UTAMA



ERDIWANTO

Direktur

ACTUAL CHEK

KEGIATAN : PEMBUATAN/PEMBANGUNAN HUTAN KOTA
 PEKERJAAN : LANJUTAN KONSTRUKSI JALAN DALAM HUTAN KOTA
 LOKASI : BELAKANG KANTOR DPRD KAB. PASAMAN BARAT
 TAHUN : 2016

NO	PEKERJAAN	PERHITUNGAN	VOLUME	SATUAN
I PEKERJAAN PENDAHULUAN				
1	Persiapan Lapangan	jumlah (n) = 1,00 Ls	1,00	Ls
2	Pembersihan Badan Jalan	panjang (p) = 267,18 M lebar (l) = 2,00 M volume (v) = (p) x (l) = 267,18 x 2,00	534,36	M ²
II PEKERJAAN KANSTIN				
1	Penggalian Tanah	panjang (p) = 534,36 M lebar (l) = 0,50 M kedalaman (t) = 0,30 M volume (v) = (p) x (l) x (t) = 534,36 x 0,50 x 0,30	80,15	M ³
2	Pas. Batu Batako	panjang (p) = 534,36 M tinggi (t) = 0,30 M volume (v) = (p) x (t) = 534,36 x 0,30	160,31	M ²
3	Pfseteran 1 : 4	panjang (p) = 534,36 M tinggi (t) = 0,30 M volume (v) = (p) x (t) = 534,36 x 0,30	160,31	M ²
4	Pek. Acian		160,31	M ²
III PEKERJAAN BADAN JALAN				
1	Tanah Urug	panjang (p) = 267,18 M lebar (l) = 1,20 M tebal (t) = 0,15 M volume (v) = (p) x (l) x (t) = 267,18 x 1,20 x 0,15	48,09	M ³
2	Urugan Pasir	panjang (p) = 267,18 M lebar (l) = 1,20 M tebal (t) = 0,05 M volume (v) = (p) x (l) x (t) = 267,18 x 1,20 x 0,05	16,03	M ³
3	Pas. Paving Block T 6 cm Warna	panjang (p) = 267,18 M lebar (l) = 1,20 M volume (v) = (p) x (l) = 267,18 x 1,20	320,62	M ²
4	Pek. Gorong- Gorong Beton Dia. 60 cm	panjang (p) = 1,20 M jumlah (n) = 3,00 Tik volume (v) = (p) x (n) = 1,20 x 3,00	3,60	M'
IV PEKERJAAN GAZEBO 1 UNIT				
1	Penggalian Tanah	panjang (p) = 12,00 M lebar (l) = 0,50 M kedalaman (t) = 0,30 M volume (v) = (p) x (l) x (t) = 12,00 x 0,50 x 0,3	1,80	M ³
2	Pekerjaan Anstampang	panjang (p) = 12,00 M lebar (l) = 0,60 M tebal (t) = 0,20 M volume (v) = (p) x (l) x (t) = 12,00 x 0,60 x 0,2	1,44	M ³
3	Pekerjaan Pasangan Batu Kali	sisi atas (a) = 0,20 M sisi bawah (b) = 0,50 M tinggi (t) = 0,50 M panjang (p) = 12,00 M volume (v) = ((a) + (b)) x (t) x (p) = ((0,20 + 0,50) x 0,50) x 12,00	2,10	M ³
4	Pek. Tanah Timbunan	panjang (p) = 3,00 M lebar (l) = 3,00 M kedalaman (t) = 0,60 M volume (v) = (p) x (l) x (t) = 3,00 x 3,00 x 0,6	5,40	M ³
5	Cor Beton K- 175	panjang (p) = 3,00 M lebar (l) = 3,00 M kedalaman (t) = 0,07 M		

NO	PEKERJAAN	PERHITUNGAN						VOLUME	SATUAN
		volume	(v) =	(p) x (l) x (t)					
			=	3,00 x 3,00 x 0,07			0,63	M ³	
6	Pas. Keramik 0.6 x 0.6 m	panjang	(p) =	3,00 M					
		lebar	(l) =	3,00 M					
		volume	(v) =	(p) x (l)			9,00	M ³	
			=	3,00 x 3,00					
7	Pek. Kayu Kuda- Kuda Klas I	Tiang	=	0,05 x 0,1 x 2,40 x 8,00					
			=	0,10 M ³					
		Kuda- Kuda	=	0,05 x 0,1 x 32,00 x 2,00					
			=	0,32 M ³					
		Rangka Kayu Sandaran	=	0,05 x 0,1 x 18,00 x 1,00					
			=	0,09 M ³					
		Volume Kayu Kusen					0,51	M ³	
8	Dinding sandaran	Lambersering	=	9,00 x 0,5			4,50	M ²	
			=	4,50 M ²					
9	Pas. Atap Seng Warna BJLS 20	Bag. Samping	=	(5,20 x 3,10) x 4 sisi					
			=	32,24 M ²			32,24	M ²	
		Jumlah Total							
10	Pengecatan	Rangka kayu sandaran	=	0,40 x 3 x 4					
			=	4,80 M ²					
		Rangka kayu sandaran	=	9,00 x 0,5			9,30	M ²	
			=	4,50 M ²					
V	PEKERJAAN WC								
A	PEKERJAAN FONDASI								
1	Penggalian Tanah	panjang	(p) =	3,00 3,00					
				3,00 3,00					
				3,00 2,00					
				2,00					
				9,00 + 10,00 = 19,00 M					
		lebar	(l) =	0,60 M					
		kedalaman	(t) =	0,60 M					
		volume	(v) =	(p) x (l) x (t)			6,84	M ³	
			=	19,00 x 0,60 x 0,60					
2	Pekerjaan Anstampang	panjang	(p) =	19,00 M					
		lebar	(l) =	0,60 M					
		tebal	(t) =	0,20 M					
		volume	(v) =	(p) x (l) x (t)			2,28	M ³	
			=	19,00 x 0,60 x 0,20					
3	Pekerjaan Pasangan Batu Kali	sisi atas	(a) =	0,25 M					
		sisi bawah	(b) =	0,60 M					
		tinggi	(t) =	0,70 M					
		panjang	(p) =	19,00 M					
		volume	(v) =	(a + b) x (t) x (p)					
			=	(0,25 + 0,60) x 0,70 x 19,00			5,65	M ³	
4	Pekerjaan Timbunan Kembali	galian	=	5,65 x 0,25			1,41	M ³	
B	PEKERJAAN BETON STRUKTUR								
1	Sloof 15 x 20 CM	panjang	(p) =	18,00 M					
		lebar	(l) =	0,15 M					
		tinggi	(t) =	0,20 M					
		volume	(v) =	(p) x (l) x (t)					
			=	18,00 x 0,15 x 0,20			0,54	M ³	
		Pembesian							
		volume beton / M ³	=	0,03 M ³					
		diameter besi (mm)	10 =	0,62 Kg/M					
		panjang	=	1,10 M					
		jumlah	=	4,00					
		berat besi	=	2,71 Kg					
		diameter besi (mm)	8 =	0,39 Kg/M					
		panjang	=	0,70 M					
		jumlah	=	8,33					
		berat besi	=	2,30 Kg					
		analisis pembesian	=	167,14 Kg/M ³					
		volume pembesian	=	167,14 x 0,54			90,26	Kg	
		Bekisting Sloof							
		lebar	(l) =	0,15 M					
		tebal	(t) =	0,20 M					
		panjang	(p) =	1,00 M					
		volume	(v) =	(l) x (p)					
			=	0,40 x 1,00 = 0,40 M ²					
		analisis bekisting	=	13,33 M ² /M ³					
		volume bekisting	=	13,33 x 0,54			7,20	M ²	
		Beton K- 175					0,54	M ³	
2	Kolom 15 x 15 CM	panjang	(p) =	0,15 M					

NO	PEKERJAAN	PERHITUNGAN	VOLUME	SATUAN
		lebar (l) = 0,15 M		
		tinggi (t) = 3,00 M		
		jumlah (n) = 6,00 Titik		
		volume (v) = (p) x (l) x (t) x (n)		
		= 0,15 x 0,15 x 3,00 x 6,00		
		= 0,41 M ³		
		Pembesian		
		volume beton / M' = 0,02 M ³		
		diameter besi (mm) 10 = 0,62 Kg/M		
		panjang = 1,05 M		
		jumlah = 4,00		
		berat besi = 2,59 Kg		
		diameter besi (mm) 8 = 0,39 Kg/M		
		panjang = 0,45 M		
		jumlah = 8,33		
		berat besi = 1,48 Kg		
		analisis pembesian = 180,84 Kg/M ³		
		volume pembesian = 180,84 x 0,41	73,24	Kg
		Bekisting Kolom		
		panjang (p) = 0,13 M		
		lebar (l) = 0,13 M		
		tinggi (t) = 1,00 M		
		volume (v) = (p) x (l) x (t)		
		= 0,26 x 0,13 x 1,00 = 0,26 M ²		
		analisis bekisting = 11,56 M ² /M ³		
		volume bekisting = 11,56 x 0,41	4,68	M ²
			0,41	M ³
		Beton K- 175		
3	Kolom Teras 20 x 20 CM	panjang (p) = 0,20 M		
		lebar (l) = 0,20 M		
		tinggi (t) = 3,00 M		
		jumlah (n) = 2,00 Titik		
		volume (v) = (p) x (l) x (t) x (n)		
		= 0,20 x 0,20 x 3,00 x 2,00		
		= 0,24 M ³		
		Pembesian		
		volume beton / M' = 0,04 M ³		
		diameter besi (mm) 10 = 0,62 Kg/M		
		panjang = 1,05 M		
		jumlah = 4,00		
		berat besi = 2,59 Kg		
		diameter besi (mm) 8 = 0,39 Kg/M		
		panjang = 0,45 M		
		jumlah = 8,33		
		berat besi = 1,48 Kg		
		analisis pembesian = 101,72 Kg/M ³		
		volume pembesian = 101,72 x 0,24	24,41	Kg
		Bekisting Kolom		
		panjang (p) = 0,13 M		
		lebar (l) = 0,13 M		
		tinggi (t) = 1,00 M		
		volume (v) = (p) x (l) x (t)		
		= 0,26 x 0,13 x 1,00 = 0,26 M ²		
		analisis bekisting = 6,50 M ² /M ³		
		volume bekisting = 6,50 x 0,24	1,56	M ²
			0,24	M ³
		Beton K- 175		
4	Balok 15 x 20 CM	panjang (p) = 18,00 M		
		lebar (l) = 0,15 M		
		tinggi (t) = 0,20 M		
		volume (v) = (p) x (l) x (t)		
		= 18,00 x 0,15 x 0,20		
		= 0,54 M ³		
		Pembesian		
		volume beton / M' = 0,03 M ³		
		diameter besi (mm) 12 = 0,89 Kg/M		
		panjang = 1,05 M		
		jumlah = 4,00		
		berat besi = 3,73 Kg		
		diameter besi (mm) 10 = 0,62 Kg/M		
		panjang = 0,70 M		
		jumlah = 8,33		
		berat besi = 3,60 Kg		
		analisis pembesian = 244,16 Kg/M ³		
		volume pembesian = 244,16 x 0,54	131,85	Kg
		Bekisting Balok		
		lebar (l) = 0,15 M		
		tebal (t) = 0,20 M		
		panjang (p) = 1,00 M		
		volume (v) = (l) x (p) x (t)		
		= 0,55 x 1,00 x 0,20 = 0,55 M ²		
		analisis bekisting = 18,33 M ² /M ³		
		volume bekisting = 18,33 x 0,54	9,90	M ²
			0,54	M ³
		Beton K- 175		
C	PEKERJAAN KAP ATAP			
1	Pas. Kuda- Kuda Kayu	Kuda- Kuda K1		
		kayu = 5,00 x 10,00 = 0,005		
		panjang (p) = 5,00 M		
		jumlah (n) = 3 Unit		
		volume (v) = 0,01 x 5,00 x 3		

NO	PEKERJAAN	PERHITUNGAN	VOLUME	SATUAN
		= 0,08 M ²	0,08	M ²
2	Pas. Kayu Gording	<i>Nok Gording</i> kayu = 5,00 x 10,00 = 0,005 panjang (p) = 5,00 M jumlah (n) = 1 Unit volume (v) = 0,01 x 5,00 x 1 = 0,03 M ³		
		<i>Gording K1</i> kayu = 5,00 x 10,00 = 0,005 panjang (p) = 5,00 M jumlah (n) = 5 Unit volume (v) = 0,01 x 5,00 x 5 = 0,13 M ³	0,13	M ³
	Luas Bidang Atap	<i>Bag. Depan</i> = 5,00 x 5,00 : cos 30 (0.86) = 29,07 M ²		
		Total Luas = 29,07 M ²		
			29,07	M ²
3	Pas. Atap BJLS Warna		13,00	M
4	Pas. Listplank Kayu 3/20		10,00	M
5	Pas. Bola - Bola			
D	PEKERJAAN KUSEN & DINDING			
1	Pek. Kayu Kusen	<i>Kusen P1</i> = 0,06 x 0,15 x 6,30 x 2,00 = 0,11 M ³	0,11	M ³
		<i>Volume Kayu Kusen</i>		
2	Pek. Meni Kayu Kusen	<i>Kusen P1</i> = 0,15 x 5,70 x 2 = 1,71 M ² <i>Volume Meni Kayu Kusen</i>	1,71	M ²
3	Pas. 1/2 Bata 1 : 2	WC / KM = 1,50 x 10,30 = 15,45 M ²	15,45	M ²
4	Pas. 1/2 Bata 1 : 4	= 10,30 x 1,50 = 15,45 M ² = 2,00 x 1,00 = 2,00 M ²		
			17,45	M ²

NO	PEKERJAAN	PERHITUNGAN	VOLUME	SATUAN
5	Plesteran 1 : 2	= 15,45 x 2,00	30,90	M ²
6	Plesteran 1 : 4	= 17,45 x 2,00	34,90	M ²
7	Pekerjaan Acian	= 30,90 + 34,90 = 65,80	65,80	M ²
E	PEKERJAAN PLAFOND			
	R. WC	= 25,00 Profil = 22,20		
1	Rangka Plafon Kayu 5/7		Luas 25,00	M ²
2	Pas. Plafond Triplek 4 mm		Luas 25,00	M ²
3	Pasangan List Profil		Panjang 22,20	M
F	PEKERJAAN LANTAI			
1	Tanah Timbunan	Luas (A) = 9,00 M ² Tebal (t) = 0,30 M Volume (V) = (A) x (t) = 9,00 x 0,30	2,70	M ³
2	Lapisan Pasir	Luas (A) = 9,00 M ² Tebal (t) = 0,05 M Volume (V) = (A) x (t) = 9,00 x 0,05	0,45	M ³
3	Beton K. 175	Luas (A) = 9,00 M ² Tebal (t) = 0,07 M Volume (V) = (A) x (t) = 9,00 x 0,07	0,63	M ³
4	Pas. Keramik Lantai 30 x 30	KM. Utama = 6,00 M ² KM Teras = 3,00 M ²	15,84	M ²
5	Pas. Keramik Dinding 30 x 30	KM. Utama = 6,84 M ²		
G	PEKERJAAN PINTU & JENDELA			
1	Pintu Panel Kayu	PI = 0,70 x 2,10 x 2,00 = 2,94 M ²	2,94	M ²
2	Engsel Pintu	= 3,00 x 2	6,00	Bh
3	Grendel Pintu	= 2,00 x 2	4,00	Bh
4	Kunci Pintu	= 1,00 x 2	2,00	Bh
H	PEKERJAAN SANITASI			
1	Pas. Pipa PVC 1/2"	Panjang = 10,00 M		
2	Pas. Kran air 1/2"	Jumlah = 2,00 Bh		
3	Pas. Pipa PVC 3"	Panjang = 7,00 M		
4	Pas. Pipa PVC 4"	Panjang = 8,00 M		
5	Floor Drain	Jumlah = 2,00 Bh		
6	Closest Jongkok	Jumlah = 2,00 Bh		
7	Septick tank	jumlah = 1,00 Unit		
I	PEKERJAAN INSTALASI LISTRIK			
1	Fitting Listrik	Jumlah = 5,00 Titik		
2	Lampu SL	Jumlah = 5,00 Buah		
3	Daya Listrik	Jumlah = 1,00 Unit		
J	PEKERJAAN FINISHING			
1	Pengecatan Dinding Baru	Pekerjaan Acian = 65,80 M ²	65,80	M ²
2	Pengecatan Kayu		17,50	M ²
3	Pengecatan Plafond		25,00	M ²

Sungai Aur, 16 Februari 2016

Dibuat Oleh

Penawar

CV. WAHANA UTAMA

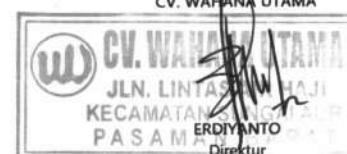

DAFTAR HARGA SATUAN UPAH / BAHAN PEKERJAAN KONSTRUKSI
TAHUN ANGGARAN 2016

NO	URAIAN	SATUAN	HARGA SATUAN
I UPAH TENAGA KERJA			
1	Pekerja	Orang / Hari	75.000,00
2	Penjaga Malam	Orang / Hari	75.000,00
3	Mandor	Orang / Hari	125.000,00
4	Tukang Batu	Orang / Hari	100.000,00
5	Tukang Besi	Orang / Hari	100.000,00
6	Tukang Cat	Orang / Hari	100.000,00
7	Tukang Kayu	Orang / Hari	100.000,00
8	Kepala Tukang	Orang / Hari	120.000,00
9	Operator	Orang / Hari	150.000,00
10	Operator Stamper	Orang / Hari	120.000,00
II BAHAN			
A. Bahan Galian			
1	Batu Belah	M3	143.000,00
2	Batu Bata Biasa	Bh	850,00
3	Batu Hollow Brick	Bh	2.500,00
4	Batu Bataco	Bh	3.000,00
5	Batu Kali	M3	140.000,00
6	Kerikil Beton Alam	M3	150.000,00
7	Kerikil Beton (stone cruiser Sungai)	M3	260.000,00
8	Agregat Kasar (stone cruiser)	M3	210.000,00
9	Pasir Pasangan	M3	140.000,00
10	Pasir Beton	M3	150.000,00
11	Pasir Urug	M3	84.500,00
12	Semen Portland @ 50 Kg	Zak	62.000,00
13	Semen Putih	Zak	110.000,00
14	Semen Warna	kg	2.200,00
15	Tanah Urug	M3	84.500,00
16	Sirtu	M3	90.000,00
17	Batu Alam	M2	135.000,00
18	Batu Kerawang	Bh	15.000,00
B. Bahan Kayu			
1	Kayu 3/4, 5/7	Btg	24.000,00
2	Kayu Balok Klas I	M3	3.250.000,00
3	Kayu Papan Klas I	M3	3.500.000,00
4	Kayu Balok Klas II	M3	2.500.000,00
5	Kayu Papan Klas II	M3	2.800.000,00
6	Kayu Balok Kls III	M3	2.250.000,00
7	Kayu Papan Kls III	M3	2.500.000,00
8	Kayu Perancah	M3	2.200.000,00
9	Kayu Pancang	Batang	7.700,00
10	Papan Mal Tbl 3 cm	M2	60.000,00
11	Papan Mal	M3	2.000.000,00
12	Papan Bekisting Kls III dan IV	M3	2.000.000,00
13	Triplek Tebal 3 mm	Lbr	44.000,00
14	Triplek Tebal 4 mm	Lbr	65.000,00
15	Triplek Tebal 6 mm	Lbr	86.000,00
16	Triplek Tebal 9 mm	Lbr	110.000,00
17	Triplek Tebal 12 mm	Lbr	160.000,00
18	Triplek Jati tebal 2,5 mm	Lbr	77.000,00
19	Triplek Jati tebal 4 mm	Lbr	110.000,00
20	List Plank GRC pjg 3,6 m	Lbr	52.000,00

NO	URAIAN	SATUAN	HARGA SATUAN
C.	Bahan Logam / Atap		
1	Besi Angker	Kg	14.000,00
2	Besi Siku	kg	14.000,00
3	Besi L 50.50.5	Btg	93.500,00
4	Besi 40.40.4	Btg	66.000,00
5	Besi 30.30.3	Btg	60.500,00
6	Besi plat	Kg	15.400,00
7	Baut Mur Dia. 14 mm + Reng	Bh	14.300,00
8	Besi Beton	Kg	11.000,00
9	Kawat Beton	Kg	16.500,00
10	Paku 2" - 6 "	Kg	16.500,00
11	Paku Atap	Kg	22.000,00
12	Paku Triplek	Kg	22.000,00
13	Paku Beton 2" - 3"	kotak	16.500,00
14	Paku / skrup Aluminium	Kg	21.000,00
15	Paku / skrup biasa 1 cm - 2,5 cm	Bh	75,00
16	Atap Seng BJLS 20 Bdr 11 Warna	Lbr	60.500,00
17	Atap Seng BJLS 20 Bdr 11 Biasa	Lbr	41.800,00
18	Seng Plat BJLS 20 Warna	Lbr	47.500,00
19	Seng Plat BJLS 20 Biasa	Lbr	45.000,00
D.	Perlengkapan Pintu dan Jendela		
1	Engsel Nilon Untuk Jendela	Bh	11.000,00
2	Engsel Nilon Untuk Pintu	Bh	22.000,00
3	Engsel Peluru Untuk Jendela	Bh	27.500,00
4	Engsel Peluru Untuk Pintu	Bh	19.800,00
5	Grendel Jendela 2" setara SKT	Bh	16.500,00
6	Grendel Pintu 3" setara SKT	Bh	38.500,00
7	Grendel Tanam (untuk Pintu dua Daun)	Bh	82.500,00
8	Hak Angin	Psg	22.000,00
9	Kaca Bening Tbl 5 mm	M2	110.000,00
10	Kunci Tanam 2 Slaag (Setara SES Asli)	Bh	235.000,00
11	Tarikan tangan Jendela	Bh	14.000,00
12	Glass Block	Bh	22.000,00
13	Daun jendela	M2	297.000,00
14	Folding door	M2	600.000,00
15	Rambuncis (Tangan - Tangan) Untuk Jendela	Bh	30.000,00
16	Engsel Pintu Aluminium	Psg	25.000,00
17	Engsel Floor Hings (Biasa)	Bh	550.000,00
18	Engsel Floor Hings (Untuk Pintu Frameless)	Bh	1.500.000,00
19	Tarikan Jendela Aluminium (Stainlessteel)	Bh	130.000,00
20	Tarikan Jendela Aluminium (Biasa/Petak))	Bh	45.000,00
21	Grendel Pintu Aluminium 10"	Bh	40.000,00
22	Kunci Swing	Bh	22.500,00
23	Skrup Fiser	Bh	11.000,00
24	Karet Kaca	M'	4.000,00
25	Sealant	Tube	30.000,00
26	Kaca Tebal 12 mm (Biasa)	M2	500.000,00
27	Kaca Tebal 12 mm (Temperete / Kaca Jagung))	M2	1.200.000,00

Sungai Aur, 16 Februari 2016

Dibuat Oleh

Penawar

CV. WAHANA UTAMA



ERDIYANTO

Direktur

**DAFTAR ANALISA HARGA SATUAN PEKERJAAN KONSTRUKSI
TAHUN ANGGARAN 2016**

No	URAIAN	HARGA SATUAN	JURUSAN		JUMLAH
			UPAH	BAHAN	
1	Pembersihan Lapangan dan Perataan / M2 0,1000 OH Pekerja 0,0200 OH Mandor	Rp 75.000,00	Rp 7.500,00		
		Rp 125.000,00	Rp 2.500,00		
		Jumlah Harga	Rp 10.000,00	Rp -	Rp 10.000,00
		Overhead 10%			Rp 1.000,00
		Harga Satuan			Rp 11.000,00
2	Pengukuran dan Pemasangan Bowplank / M1 0,1000 OH Tukang Kayu 0,0100 OH Kepala Tukang Kayu 0,1000 OH Pekerja 0,0050 OH Mandor 0,0070 M3 Papan Kls III 0,0120 M3 Kayu 5/7 0,0200 Kg Paku	Rp 100.000,00	Rp 10.000,00		
		Rp 120.000,00	Rp 1.200,00		
		Rp 75.000,00	Rp 7.500,00		
		Rp 120.000,00	Rp 600,00		
		Rp 2.250.000,00		Rp 15.750,00	
		Rp 2.000.000,00		Rp 24.000,00	
		Rp 16.500,00		Rp 330,00	
		Jumlah Harga	Rp 19.300,00	Rp 40.080,00	Rp 59.380,00
		Overhead 10%			Rp 5.938,00
		Harga Satuan			Rp 65.318,00
3	Galian Tanah Biasa Sedalam 1 Meter / M3 0,7500 OH Pekerja 0,0250 OH Mandor	Rp 75.000,00	Rp 56.250,00		
		Rp 120.000,00	Rp 3.000,00		
		Jumlah Harga	Rp 59.250,00	Rp -	Rp 59.250,00
		Overhead 10%			Rp 5.925,00
Harga Satuan			Rp 65.175,00		
4	Urugan Kembali / M3 0,2500 OH Pekerja 0,0083 OH Mandor	Rp 75.000,00	Rp 18.750,00		
		Rp 120.000,00	Rp 1.000,00		
		Jumlah Harga	Rp 19.750,00	Rp -	Rp 19.750,00
		Overhead 10%			Rp 1.975,00
Harga Satuan			Rp 21.725,00		
5	Urugan Pasir Urug / M3 1,2000 M3 Pasir Urug 0,3000 OH Pekerja 0,0100 OH Mandor	Rp 84.500,00		Rp 101.400,00	
		Rp 75.000,00	Rp 22.500,00		
		Rp 120.000,00	Rp 1.200,00		
		Jumlah Harga	Rp 23.700,00	Rp 101.400,00	Rp 125.100,00
		Overhead 10%			Rp 12.510,00
Harga Satuan			Rp 137.610,00		
6	Urugan Tanah Dibawah lantai / M3 0,3000 OH Pekerja 0,0100 OH Mandor 1,2000 M3 Tanah Urug	Rp 75.000,00	Rp 22.500,00		
		Rp 120.000,00	Rp 1.200,00		
		Rp 84.500,00		Rp 101.400,00	
		Jumlah Harga	Rp 23.700,00	Rp 101.400,00	Rp 125.100,00
		Overhead 10%			Rp 12.510,00
Harga Satuan			Rp 137.610,00		
7	Urugan Sirtu Padat / M3 1,2000 M3 Sirtu 0,2500 OH Pekerja 0,0250 OH Mandor	Rp 90.000,00		Rp 108.000,00	
		Rp 75.000,00	Rp 18.750,00		
		Rp 120.000,00	Rp 3.000,00		
		Jumlah Harga	Rp 21.750,00	Rp 108.000,00	Rp 129.750,00
		Overhead 10%			Rp 12.975,00
Harga Satuan			Rp 142.725,00		
8	Memasang Anastamping Batu Kali / M3 0,7800 OH Pekerja 0,0390 OH Mandor 0,3900 OH Tukang Batu 0,0390 OH Kepala Tukang Batu 1,2000 M3 Batu Kali 0,4320 M3 Pasir Urug	Rp 75.000,00	Rp 58.500,00		
		Rp 120.000,00	Rp 4.680,00		
		Rp 100.000,00	Rp 39.000,00		
		Rp 120.000,00	Rp 4.680,00		
		Rp 140.000,00		Rp 168.000,00	
		Rp 84.500,00		Rp 36.304,00	
		Jumlah Harga	Rp 106.860,00	Rp 204.304,00	Rp 311.364,00
Overhead 10%			Rp 31.136,40		
Harga Satuan			Rp 342.500,40		

No	URAIAN	HARGA SATUAN		JUMLAH		HARGA SATUAN			
		URAIAN	HARGA SATUAN	URAIAN	HARGA SATUAN				
14	Pasang Bekisting Pondasi / M2 0,0400 M3 Papan Kls III 0,3000 Kg Paku 0,1000 Ltr Minyak Bekisting 0,5200 OH Pekerja 0,2600 OH Tukang Kayu 0,0260 OH Kepala Tukang 0,0260 OH Mandor	Rp	2.500.000,00			Rp	100.000,00		
		Rp	16.500,00			Rp	4.950,00		
		Rp	1.200,00			Rp	120,00		
		Rp	75.000,00	Rp	39.000,00				
		Rp	100.000,00	Rp	26.000,00				
		Rp	120.000,00	Rp	3.120,00				
		Rp	120.000,00	Rp	3.120,00				
		Jumlah Harga	Rp	71.240,00	Rp	105.070,00			
		2x pemakaian bahan	Rp	71.240,00	Rp	52.535,00	Rp	123.775,00	
		Overhead 10%					Rp	12.377,50	
		Harga Satuan					Rp	136.152,50	
		15	Pasang Bekisting Sloof / M2 utk bangunan sederhana 0,3500 Lbr Triplek 9 mm 0,3000 Kg Paku 0,1000 Ltr Minyak Bekisting 0,5000 Btng Kayu 5/7 0,5200 OH Pekerja 0,2600 OH Tukang Kayu 0,0260 OH Kepala Tukang 0,0260 OH Mandor	Rp	110.000,00			Rp	38.500,00
				Rp	16.500,00			Rp	4.950,00
				Rp	1.000,00			Rp	100,00
Rp	22.000,00					Rp	11.000,00		
Rp	75.000,00			Rp	39.000,00				
Rp	100.000,00			Rp	26.000,00				
Rp	120.000,00			Rp	3.120,00				
Rp	120.000,00			Rp	3.120,00				
Jumlah Harga	Rp			71.240,00	Rp	54.550,00			
2x pemakaian bahan	Rp			71.240,00	Rp	27.275,00	Rp	98.515,00	
Overhead 10%							Rp	9.851,50	
Harga Satuan							Rp	108.366,50	
16	Pasang Bekisting Kolom / M2 utk bangunan sederhana 0,4000 Kg Paku 0,2000 Ltr Minyak Bekisting 0,3500 Lbr Triplek 9 mm 0,5000 Btng Kayu 5/7 0,6600 OH Pekerja 0,3300 OH Tukang Kayu 0,0330 OH Kepala Tukang 0,0330 OH Mandor			Rp	16.500,00			Rp	6.600,00
				Rp	1.000,00			Rp	200,00
		Rp	110.000,00			Rp	38.500,00		
		Rp	22.000,00			Rp	11.000,00		
		Rp	75.000,00	Rp	49.500,00				
		Rp	100.000,00	Rp	33.000,00				
		Rp	120.000,00	Rp	3.960,00				
		Rp	120.000,00	Rp	3.960,00				
		Jumlah Harga	Rp	90.420,00	Rp	56.300,00			
		2x pemakaian bahan	Rp	90.420,00	Rp	28.150,00	Rp	118.570,00	
		Overhead 10%					Rp	11.857,00	
		Harga Satuan					Rp	130.427,00	
		17	Pasang Bekisting Balok / M2 utk bangunan sederhana 0,4000 Kg Paku 0,2000 Ltr Minyak Bekisting 0,3500 Lbr Triplek 9 mm 0,5000 Btng Kayu 5/7 0,6600 OH Pekerja 0,3300 OH Tukang Kayu 0,0330 OH Kepala Tukang 0,0330 OH Mandor	Rp	16.500,00			Rp	6.600,00
				Rp	1.000,00			Rp	200,00
Rp	110.000,00					Rp	38.500,00		
Rp	22.000,00					Rp	11.000,00		
Rp	75.000,00			Rp	49.500,00				
Rp	100.000,00			Rp	33.000,00				
Rp	120.000,00			Rp	3.960,00				
Rp	120.000,00			Rp	3.960,00				
Jumlah Harga	Rp			90.420,00	Rp	56.300,00			
2x pemakaian bahan	Rp			90.420,00	Rp	28.150,00	Rp	118.570,00	
Overhead 10%							Rp	11.857,00	
Harga Satuan							Rp	130.427,00	
1	Kusen Pintu & Jendela Kayu Kls I / M3 1,1000 M3 Kayu Kls I 1,0000 Kg Lem Kayu 1,2500 Kg Paku 7,0000 OH Pekerja 21,0000 OH Tukang kayu 2,1000 OH Kepala Tukang 0,3500 OH Mandor			Rp	3.250.000,00			Rp	3.575.000,00
				Rp	20.000,00			Rp	20.000,00
		Rp	16.500,00			Rp	20.625,00		
		Rp	75.000,00	Rp	525.000,00				
		Rp	74.300,00	Rp	1.560.300,00				
		Rp	90.000,00	Rp	189.000,00				
		Rp	120.000,00	Rp	42.000,00				
		Jumlah Harga	Rp	2.316.300,00	Rp	3.615.625,00	Rp	5.931.925,00	
		Overhead 10%					Rp	593.192,50	
		Harga Satuan					Rp	6.525.117,50	
		18	Memasang 1 m2 Dinding Bataco Pas. 1:4 19,5000 Bh Bataco 20,0000 Kg PC 0,0380 M3 Pasir pasang 0,1000 Oh Pekerja 0,0100 Oh Mandor 0,1000 Oh Tukang Batu 0,0100 Oh Kepala Tukang Batu	Rp	3.000,00			Rp	58.500,00
				Rp	1.240,00			Rp	24.800,00
				Rp	140.000,00			Rp	5.320,00
				Rp	75.000,00	Rp	7.500,00		
Rp	120.000,00			Rp	1.200,00				
Rp	100.000,00			Rp	10.000,00				
Rp	120.000,00			Rp	1.200,00				
Jumlah Harga	Rp			19.900,00	Rp	88.620,00	Rp	108.520,00	
Harga Satuan							Rp	108.520,00	

No	URAIAN	BIBITAN BAHAN		PEKERJA		Jumlah
		Uraian	Harga	Uraian	Harga	
18	Pasangan Batu Merah Tebal 1/2 Batu Camp. 1 : 2 / M2	70,0000 bh Batu Bata	Rp 850,00		Rp 59.500,00	
		0,0380 M3 Pasir Pasang	Rp 140.000,00		Rp 5.320,00	
		18,9500 Kg Semen Portland	Rp 1.320,00		Rp 25.014,00	
		0,3000 OH Pekerja	Rp 75.000,00	Rp 22.500,00		
		0,0150 OH Mandor	Rp 120.000,00	Rp 1.800,00		
		0,1000 OH Tukang Batu	Rp 100.000,00	Rp 10.000,00		
		0,0100 OH Kepala Tukang Batu	Rp 120.000,00	Rp 1.200,00		
		Jumlah Harga	Rp 35.500,00	Rp 89.834,00	Rp 125.334,00	
		Overhead 10%			Rp 12.533,40	
		Harga Satuan			Rp 137.867,40	
19	Pasangan Batu Merah Tebal 1/2 Batu Camp. 1 : 4 / M2	70,0000 bh Batu Bata	Rp 850,00		Rp 59.500,00	
		0,0430 M3 Pasir Pasang	Rp 140.000,00		Rp 6.020,00	
		11,5000 Kg Semen Portland	Rp 1.320,00		Rp 15.180,00	
		0,3000 OH Pekerja	Rp 75.000,00	Rp 22.500,00		
		0,0150 OH Mandor	Rp 120.000,00	Rp 1.800,00		
		0,1000 OH Tukang Batu	Rp 100.000,00	Rp 10.000,00		
		0,0100 OH Kepala Tukang Batu	Rp 120.000,00	Rp 1.200,00		
		Jumlah Harga	Rp 35.500,00	Rp 80.700,00	Rp 116.200,00	
		Overhead 10%			Rp 11.620,00	
		Harga Satuan			Rp 127.820,00	
20	Plesteran 1 Pc : 2 Ps Tebal 15 mm / M2	10,2240 Kg Semen Portland	Rp 1.240,00		Rp 12.677,76	
		0,0200 M3 Pasir Pasang	Rp 140.000,00		Rp 2.800,00	
		0,3000 OH Pekerja	Rp 75.000,00	Rp 22.500,00		
		0,1500 OH Tukang Batu	Rp 100.000,00	Rp 15.000,00		
		0,0150 OH Kepala Tukang	Rp 90.000,00	Rp 1.350,00		
		0,0150 OH Mandor	Rp 120.000,00	Rp 1.800,00		
		Jumlah Harga	Rp 40.650,00	Rp 15.477,76	Rp 56.127,76	
		Overhead 10%			Rp 5.612,78	
		Harga Satuan			Rp 61.740,54	
		21	Plesteran 1 Pc : 4 Ps Tebal 15 mm / M2	6,2400 Kg Semen Portland	Rp 1.240,00	
0,0240 M3 Pasir Pasang	Rp 140.000,00				Rp 3.360,00	
0,3000 OH Pekerja	Rp 75.000,00			Rp 22.500,00		
0,1500 OH Tukang Batu	Rp 100.000,00			Rp 15.000,00		
0,0150 OH Kepala Tukang	Rp 90.000,00			Rp 1.350,00		
0,0150 OH Mandor	Rp 120.000,00			Rp 1.800,00		
Jumlah Harga	Rp 40.650,00			Rp 11.097,60	Rp 51.747,60	
Overhead 10%					Rp 5.174,76	
Harga Satuan					Rp 56.922,36	
22	Memasang Acian / M2			0,1000 OH Tukang Batu	Rp 100.000,00	Rp 10.000,00
		0,0100 OH Kepala Tukang	Rp 90.000,00	Rp 900,00		
		0,2000 OH Pekerja	Rp 75.000,00	Rp 15.000,00		
		0,0100 OH Mandor	Rp 120.000,00	Rp 1.200,00		
		3,2500 Kg Semen Portland	Rp 1.240,00		Rp 4.030,00	
		Jumlah Harga	Rp 27.100,00	Rp 4.030,00	Rp 31.130,00	
		Overhead 10%			Rp 3.113,00	
Harga Satuan			Rp 34.243,00			
1	Pas. Lantai Keramik 30 x 30 / M2	11,8700 Bh Keramik 30 x 30	5.000,00		Rp 59.350,00	
		10,0000 Kg Semen Portland	1.240,00		Rp 12.400,00	
		0,0450 M3 Pasir Pasang	140.000,00		Rp 6.300,00	
		1,5000 Kg Semen Warna	2.200,00		Rp 3.300,00	
		0,6200 OH Pekerja	75.000,00	Rp 46.500,00		
		0,3500 OH Tukang Batu	100.000,00	Rp 35.000,00		
		0,0350 OH Kepala Tukang	90.000,00	Rp 3.150,00		
		0,0300 OH Mandor	120.000,00	Rp 3.600,00		
		Jumlah Harga	Rp 88.250,00	Rp 81.350,00	Rp 169.600,00	
		Overhead 10%			Rp 16.960,00	
Harga Satuan			Rp 186.560,00			

No	URAIAN	HARGA SATUAN	JUMLAH		JUMLAH	
			UPAH	BAHAN		
2	Kayu Kuda- Kuda Kayu Kelas I 1,1000 M3 Kayu Kls I 1,0000 Kg Lem Kayu 1,2500 Kg Paku 7,0000 OH Pekerja 21,0000 OH Tukang kayu 2,1000 OH Kepala Tukang 0,3500 OH Mandor	Rp 3.250.000,00		Rp 3.575.000,00		
		Rp 20.000,00		Rp 20.000,00		
		Rp 16.500,00		Rp 20.625,00		
		Rp 75.000,00	Rp 525.000,00			
		Rp 100.000,00	Rp 2.100.000,00			
		Rp 120.000,00	Rp 252.000,00			
		Rp 120.000,00	Rp 42.000,00			
		Jumlah Harga		Rp 2.919.000,00	Rp 3.615.625,00	Rp 6.534.625,00
		Overhead 10%				Rp 653.462,50
		Harga Satuan				Rp 7.188.087,50
1	Memasang 1 m2 rangka langit-langit (50 x 100) cm, kayu kelas II 0,1500 OH Pekerja 0,0750 OH Mandor 0,3000 OH Tukang Kayu 0,0300 OH Kepala Tukang 0,0154 M3 Kaso (5 x 7) cm 0,2000 Kg Paku	Rp 75.000,00	Rp 11.250,00			
		Rp 120.000,00	Rp 9.000,00			
		Rp 74.300,00	Rp 22.290,00			
		Rp 90.000,00	Rp 2.700,00			
		Rp 2.500.000,00		Rp 38.500,00		
		Rp 16.500,00		Rp 3.300,00		
		Jumlah Harga		Rp 45.240,00	Rp 41.800,00	Rp 87.040,00
		Overhead 10%				Rp 8.704,00
		Harga Satuan				Rp 95.744,00
		1	Pek. Platfond Triplek 4 mm / M2 0,1000 OH Tukang Kayu 0,0100 OH Kepala Tukang 0,1000 OH Pekerja 0,0050 OH Mandor 0,3750 Lbr Triplek 4 mm 0,0300 Kg Paku Triplek	Rp 74.300,00	Rp 7.430,00	
Rp 90.000,00	Rp 900,00					
Rp 75.000,00	Rp 7.500,00					
Rp 120.000,00	Rp 600,00					
Rp 65.000,00				Rp 24.375,00		
Rp 22.000,00				Rp 660,00		
Jumlah Harga				Rp 16.430,00	Rp 25.035,00	Rp 41.465,00
Overhead 10%						Rp 4.146,50
Harga Satuan						Rp 45.611,50
1	Pasang Atap Seng BJLS 20 Warna / M2 0,0600 OH Tukang kayu 0,0060 OH Kepala Tukang 0,1200 OH Pekerja 0,0060 OH Mandor 0,7000 Lbr Atap Seng BJLS 20 Warna 0,0200 Kg Paku Atap			Rp 100.000,00	Rp 6.000,00	
		Rp 90.000,00	Rp 540,00			
		Rp 75.000,00	Rp 9.000,00			
		Rp 120.000,00	Rp 720,00			
		Rp 60.500,00		Rp 42.350,00		
		Rp 22.000,00		Rp 440,00		
		Jumlah Harga		Rp 16.260,00	Rp 42.790,00	Rp 59.050,00
		Overhead 10%				Rp 5.905,00
		Harga Satuan				Rp 64.955,00
		23	Pek. Paving Block tbb 6 Warna / M2 36,0000 Bh Paving Block Warna 0,0400 M3 Pasir Urug 0,0100 M3 Pasir Pengisi 0,5400 OH Pekerja 0,1000 OH Tukang Batu 0,0100 OH Kepala Tukang 0,0200 OH Mandor	Rp 3.000,00		Rp 108.000,00
Rp 84.500,00				Rp 3.380,00		
Rp 84.500,00				Rp 845,00		
Rp 75.000,00	Rp 40.500,00					
Rp 100.000,00	Rp 10.000,00					
Rp 120.000,00	Rp 1.200,00					
Rp 120.000,00	Rp 2.400,00					
Jumlah Harga				Rp 54.100,00	Rp 112.225,00	Rp 166.325,00
Overhead 10%						Rp 16.632,50
Harga Satuan						Rp 182.957,50
24	Memasang gorong-gorong pipa beton bertulang, Ø 55-65 cm / M1 4,9000 Jam Pekerja 1,4000 Jam Tukang 0,7000 Jam Mandor 0,1693 M3 Beton K-300 Kg Baja Tulangan 0,1588 M3 Timbunan Porus 1,1416 M3 Mat. Pilihan 1,4136 Jam Stamper 1,0000 Ls Alat Bantu	Rp 10.714,29		Rp 52.500,00		
		Rp 10.614,29		Rp 14.860,00		
		Rp 10.614,29		Rp 7.430,00		
		Rp 932.157,40	Rp 157.843,93			
		Rp 12.953,60	Rp -			
		Rp 260.000,00	Rp 41.277,60			
		Rp 84.500,00	Rp 96.461,82			
		Rp 41.136,48		Rp 58.150,53		
		Rp 750,00		Rp 750,00		
		Jumlah Harga		Rp 295.583,35	Rp 133.690,53	Rp 429.273,88
Overhead 10%				Rp 42.927,39		
Harga Satuan				Rp 472.201,27		

Sungai Aur, 16 Februari 2016

Dibuat Oleh

Penawar

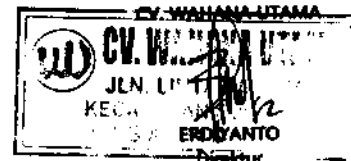

TIME SCHEDULE (RENCANA WAKTU PELAKSANAAN)

KEGIATAN : PEMBUATAN/PEMBANGUNAN HUTAN KOTA
 PEKERJAAN : LANJUTAN KONSTRUKSI JALAN DALAM HUTAN KOTA
 LOKASI : BELAKANG KANTOR DPRD KAB. PASAMAN BARAT
 TAHUN : 2016

NO	URAIAN PEKERJAAN	BOBOT (%)	WAKTU PELAKSANAAN 60 (ENAM PULUH) HARI KALENDER								KET										
			MINGGU KE																		
			1	2	3	4	5	6	7	8											
I	PEKERJAAN PENDAHULUAN	3,57																			
II	PEKERJAAN KANSTIN	21,67		5,42		5,42		5,42		5,42											
III	PEKERJAAN BADAN JALAN	40,27						8,05		8,05					8,05						8,05
IV	PEKERJAAN GAZEBO 1 UNIT	6,61								1,32				1,32							1,32
	BOBOT RENCANA	72,12																			
	KOMULATIF BOBOT RENCANA	-	3,57	5,42		14,79		14,79		14,79				14,79							9,38
	BOBOT REALISASI	-	3,57	8,98		29,20		29,20		43,99				43,99							62,74
	JUMLAH BOBOT REALISASI	-	-	-		-		-		-			-	-							-
	DEVIASI	-	-	-		-		-		-			-	-							-

Sungai Aur, 16 Februari 2016

Dibuat Oleh

Penawar



ERDIYANTO

Direktur

DAFTAR TENAGA AHLI CV. WAHANA UTAMA

No	NAMA	TGL/BLN/THN LAHIR	TINGKAT PENDIDIKAN	JABATAN DALAM PEKERJAAN	PENGALAMAN KERJA	NO. IJAZAH	TAHUN IJAZAH
1	ERDIYANTO	12 MARET 1986	SMA	DIREKTUR	DIATAS 7 TAHUN	08.MU0380180	2005
2	ZULFAHRIZA	20 JUNI 1983	S.1	TEKNIS	DIATAS 6 TAHUN	10567/HS 2.1.4/LLS/S-1/2009	2009
3	ADI RAHMAD	14-Apr-88	SMK	ADMINISTRASI	DIATAS 6 TAHUN	00040/3433/S1/2001	2007
4	ENDRA HADI ABDI SETIA	01 JULI 1989	S.1	KEUANGAN	DIATAS 3 TAHUN	0903/152.0520/2002	2011

Sungai Aur, Februari 2016
Dibuat Oleh:

CV. WAHANA UTAMA



ERDIYANTO
DIREKTUR

**DAFTAR FASILITAS/PERALATAN/PERLENGKAPAN KERJA
CV. WAHANA UTAMA**

NO	JENIS ALAT	JUMLAH	SATUAN	KAPASITAS	MERK	PEMBUATAN TAHUN	KONDISI	LOKASI	BUKTI MILIK/SEWA
1	DUMP TRUCK	2	2	4-8 TON	DINA	2014	SEHAT	UJUNG GADING	SEWA
2	POMPA AIR	1	1	2"			SEHAT	AIR HAJI	MILIK SENDIRI
3	GENSET	1	1				SEHAT	AIR HAJI	MILIK SENDIRI
4	CONCRETE MIXER	2	2	500 LITER			SEHAT	AIR HAJI	MILIK SENDIRI
5	CONCRETE VIBRATOR	2	2				SEHAT	AIR HAJI	MILIK SENDIRI
6	KUNCI PIPA	1	1				SEHAT	UJUNG GADING	SEWA
7	PEMOTONG PIPA	1	1				SEHAT	UJUNG GADING	SEWA
8	THEODOLITE	1	1				SEHAT	UJUNG GADING	SEWA
9	PEMBENGKOK PIPA	1	1				SEHAT	UJUNG GADING	SEWA
10	JHACK HAMMER	1	1				SEHAT	UJUNG GADING	SEWA
11	ASPHAL CUTTER	1	1				SEHAT	UJUNG GADING	SEWA

Sungai Aur, Februari 2016

Dibuat Oleh:

CV. WAHANA UTAMA



ERDIYANTO
DIREKTUR



**BIDANG
BINA HUTAN**



SYARAT KHUSUS KONTRAK

SYARAT-SYARAT KHUSUS KONTRAK (SSKK)

- a. Korespondensi** Alamat Para Pihak sebagai berikut :
Satuan Kerja PPK : DINAS KEHUTANAN
Nama : Drs. Syahnan, M.Si
Alamat : Jl. Sukarno-Hatta Sukomananti Kec. Pasaman Barat Kab. Pasaman Barat
- Penyedia : Pengadaan Lanjutan Konstruksi Jalan Dalam Hutan Kota
Nama : ERDIYANTO
Alamat : Jorong Aia Haji, Nagari Sungai Aua, Kecamatan Sungai Aua, Kabupaten Pasaman Barat
- b. Wakil Sah Para Pihak** Wakil Sah Para Pihak Sebagai Berikut :
Untuk PPK : Drs. Syahnan, M.Si
- Untuk Penyedia : ERDIYANTO
- Pengawas Pekerjaan Pejabat Pelaksana Teknis Kegiatan (SURAHDI, S.Si) sebagai wakil sah PPK
- c. Tanggal Berlaku Kontrak** Kontrak mulai berlaku sejak : **22 Februari s/d 21 April 2016**
- d. Jadwal Pelaksanaan Pekerjaan** Penyedia harus menyelesaikan pekerjaan selama :
60 (enam puluh) hari kalender
- e. Pembayaran Tagihan** Batas akhir waktu yang disepakai untuk penertiban SSP oleh PPK untuk pembayaran tagihan angsuran adalah 30 hari kalender terhitung sejak tagihan dan kelengkapan dokumen penunjang yang tidak diperselisihkan diterima oleh PPK.
- f. Pencarian** jaminan dicairkan dan disetorkan pada *Kas Daerah*
- g. Tindakan Penyedia yang Mensyaratkan Persetujuan PPK atau Pengawas Pekerjaan** tindakan lain oleh penyedia yang memerlukan persetujuan PPK adalah : Addendum waktu
- h. Kepemilikan Dokumen** Penyedia diperbolehkan menggunakan salinan dokumen dan piranti lunak yang dihasilkan dari pekerjaan pengadaan ini dengan pembatasan sebagai berikut : untuk kepentingan Dinas kehutanan

Jabatan	Paraf
Pengguna Jasa	
Penyedia Jasa	

- i. Fasilitas** PPK akan memberikan fasilitas berupa : lahan penumpukan material
- j. Sumber Pembiayaan** kontrak pengadaan Lanjutan Konstruksi Jalan Dalam Hutan Kota ini dibiayai dari APBD Kabupaten Pasaman Barat Tahun 2016
- k. Pembayaran Uang Muka** Pekerjaan Pengadaan Lanjutan Konstruksi Jalan Dalam Hutan Kota tidak diberikan uang muka.
- l. Pembayaran Prestasi dan sebanyak Pekerjaan** Pembayaran prestasi pekerjaan dilakukan dengan cara : *sekaligus*
- N. Denda** Untuk pekerjaan ini besar denda keterlambatan untuk setiap hari keterlambatan adalah 1/1000 (satu perseribu) dari *[harga kontrak/harga bagian kontrak yang belum dikerjakan]*
- O. Sanksi** Pelanggaran terhadap ketentuan pengalihan dan/atau subkontrak dikenakan sanksi pemutusan kontrak
- P. Penyelesaian Perselisihan** Jika perselisihan Para Pihak mengenai pelaksanaan kontrak tidak dapat diselesaikan secara damai maka Para Pihak Menetapkan lembaga penyelesaian perselisihan tersebut di bawah sebagai Pemutus Sengketa :
[Pengadilan Republik Indonesia yang berkompeten/Badan Arbitrasi Nasional Indonesia (BANI)]
[Jika BANI yang dipilih sebagai Lembaga Pemutus Sengketa maka cantumkan klausul arbitrase berikut tempat dibawah pilihan yang dibuat di atas :
 "Semua sengketa yang timbul dari kontrak ini, akan diselesaikan dan diputus oleh Badan Arbitrase Nasional Indonesia (BANI) menurut peraturan-peraturan prosedur arbitrase BANI, yang keputusannya mengikat kedua belah pihak yang bersengketa sebagai keputusan tingkat pertama dan terakhir. Para Pihak setuju bahwa jumlah arbitrator adalah 3 (tiga) orang. Masing-masing Pihak harus menunjuk seorang arbitrator dan kedua arbitrator yang ditunjuk oleh Para Pihak akan memilih arbitrator ketiga yang akan bertindak sebagai pimpinan arbitrator."]

Jabatan	Paraf
Pengguna Jasa	
Penyedia Jasa	



**BIDANG
BINA HUTAN**



SYARAT KHUSUS KONTRAK

SYARAT-SYARAT KHUSUS KONTRAK (SSKK)

- a. Korespondensi** Alamat Para Pihak sebagai berikut :
Satuan Kerja PPK : DINAS KEHUTANAN
Nama : Drs. Syahnun, M.Si
Alamat : Jl. Sukarno-Hatta Sukomananti Kec. Pasaman Barat Kab. Pasaman Barat
- Penyedia : Pengadaan Lanjutan Konstruksi Jalan Dalam Hutan Kota
Nama : ERDIYANTO
Alamat : Jorong Aia Haji, Nagari Sungai Aua, Kecamatan Sungai Aua, Kabupaten Pasaman Barat
- b. Wakil Sah Para Pihak** Wakil Sah Para Pihak Sebagai Berikut :
Untuk PPK : Drs. Syahnun, M.Si
- Untuk Penyedia : ERDIYANTO
- Pengawas Pekerjaan Pejabat Pelaksana Teknis Kegiatan (SURAHDI, S.Si) sebagai wakil sah PPK
- c. Tanggal Berlaku Kontrak** Kontrak mulai berlaku sejak : **22 Februari s/d 21 April 2016**
- d. Jadwal Pelaksanaan Pekerjaan** Penyedia harus menyelesaikan pekerjaan selama :
60 (enam puluh) hari kalender
- e. Pembayaran Tagihan** Batas akhir waktu yang disepakai untuk penertiban SSP oleh PPK untuk pembayaran tagihan angsuran adalah 30 hari kalender terhitung sejak tagihan dan kelengkapan dokumen penunjang yang tidak diperselisihkan diterima oleh PPK.
- f. Pencarian** jaminan dicairkan dan disetorkan pada *Kas Daerah*
- g. Tindakan Penyedia yang Mensyaratkan Persetujuan PPK atau Pengawas Pekerjaan** tindakan lain oleh penyedia yang memerlukan persetujuan PPK adalah : Addendum waktu
- h. Kepemilikan Dokumen** Penyedia diperbolehkan menggunakan salinan dokumen dan piranti lunak yang dihasilkan dari pekerjaan pengadaan ini dengan pembatasan sebagai berikut : untuk kepentingan Dinas kehutanan

Jabatan	Paraf
Pengguna Jasa	
Penyedia Jasa	

- i. Fasilitas** PPK akan memberikan fasilitas berupa : lahan penumpukan material
- j. Sumber Pembiayaan** kontrak pengadaan Lanjutan Konstruksi Jalan Dalam Hutan Kota ini dibiayai dari APBD Kabupaten Pasaman Barat Tahun 2016
- k. Pembayaran Uang Muka** Pekerjaan Pengadaan Lanjutan Konstruksi Jalan Dalam Hutan Kota **tidak diberikan uang muka.**
- l. Pembayaran Prestasi dan sebanyak Pekerjaan** Pembayaran prestasi pekerjaan dilakukan dengan cara : *sekaligus*
- N. Denda** Untuk pekerjaan ini besar denda keterlambatan untuk setiap hari keterlambatan adalah 1/1000 (satu perseribu) dari *[harga kontrak/harga bagian kontrak yang belum dikerjakan]*
- O. Sanksi** Pelanggaran terhadap ketentuan pengalihan dan/atau subkontrak dikenakan sanksi pemutusan kontrak
- P. Penyelesaian Perselisihan** Jika perselisihan Para Pihak mengenai pelaksanaan kontrak tidak dapat diselesaikan secara damai maka Para Pihak Menetapkan lembaga penyelesaian perselisihan tersebut di bawah sebagai Pemutus Sengketa :
[Pengadilan Republik Indonesia yang berkompeter/Badan Arbitrasi Nasional Indonesia (BANI)]
[Jika BANI yang dipilih sebagai Lembaga Pemutus Sengketa maka cantumkan klausul arbitrase berikut tempat dibawah pilihan yang dibuat di atas :
 "Semua sengketa yang timbul dari kontrak ini, akan diselesaikan dan diputus oleh Badan Arbitrase Nasional Indonesia (BANI) menurut peraturan-peraturan prosedur arbitrase BANI, yang keputusannya mengikat kedua belah pihak yang bersengketa sebagai keputusan tingkat pertama dan terakhir. Para Pihak setuju bahwa jumlah arbitrator adalah 3 (tiga) orang. Masing-masing Pihak harus menunjuk seorang arbitrator dan kedua arbitrator yang ditunjuk oleh Para Pihak akan memilih arbitrator ketiga yang akan bertindak sebagai pimpinan arbitrator."]

Jabatan	Paraf
Pengguna Jasa	
Penyedia Jasa	



**BIDANG
BINA HUTAN**

SYARAT UMUM KONTRAK

SYARAT UMUM SURAT PERINTAH KERJA (SPK)

- 1. LINGKUP PEKERJAAN**
Penyedia yang ditunjuk berkewajiban untuk menyelesaikan pekerjaan dalam jangka waktu yang ditentukan, sesuai dengan volume, spesifikasi teknis dan harga yang tercantum dalam SPK.
- 2. HUKUM YANG BERLAKU**
Keabsahan, interpretasi, dan pelaksanaan SPK ini didasarkan kepada hukum Republik Indonesia.
- 3. PENYEDIA MANDIRI**
Penyedia berdasarkan SPK ini bertanggung jawab penuh terhadap personil serta pekerjaan yang dilakukan.
- 4. HARGA SPK**
 - a. PPK membayar kepada penyedia atas pelaksanaan pekerjaan dalam SPK sebesar harga SPK.
 - b. Harga SPK telah memperhitungkan keuntungan, beban pajak dan biaya overhead serta biaya asuransi.
 - c. Rincian harga SPK sesuai dengan rincian yang tercantum dalam daftar kuantitas dan harga (untuk kontrak harga satuan atau kontrak gabungan harga satuan dan lump sum).
- 5. HAK KEPEMILIKAN**
 - a. PPK berhak atas kepemilikan semua barang/bahan yang terkait langsung atau disediakan sehubungan dengan jasa yang diberikan oleh penyedia kepada PPK. Jika diminta oleh PPK maka penyedia berkewajiban untuk membantu secara optimal pengalihan hak kepemilikan tersebut kepada PPK sesuai dengan hukum yang berlaku.
 - b. Hak kepemilikan atas peralatan dan barang/bahan yang disediakan oleh PPK tetap pada PPK, dan semua peralatan tersebut harus dikembalikan kepada PPK pada saat SPK berakhir atau jika tidak diperlukan lagi oleh penyedia. Semua peralatan tersebut harus dikembalikan dalam kondisi yang sama pada saat diberikan kepada penyedia dengan pengecualian keausan akibat pemakaian yang wajar.
- 6. CACAT MUTU**
PPK akan memeriksa setiap hasil pekerjaan penyedia dan memberitahukan penyedia secara tertulis atas setiap cacat mutu yang ditemukan. PPK dapat memerintahkan penyedia untuk menemukan dan mengungkapkan cacat mutu, serta menguji pekerjaan yang dianggap oleh PPK mengandung cacat mutu. Penyedia bertanggung jawab atas cacat mutu selama 6 (enam) bulan setelah serah terima hasil pekerjaan.
- 7. PERPAJAKAN**
Penyedia berkewajiban untuk membayar semua pajak, bea, retribusi, dan pungutan lain yang dibebankan oleh hukum yang berlaku atas pelaksanaan SPK. Semua pengeluaran perpajakan ini dianggap telah termasuk dalam harga SPK.
- 8. PENGALIHAN DAN/ATAU SUBKONTRAK**
Penyedia dilarang untuk mengalihkan dan/atau mensubkontrakkan sebagian atau seluruh pekerjaan. Pengalihan seluruh pekerjaan hanya diperbolehkan dalam hal pergantian nama penyedia, baik sebagai akibat peleburan (merger) atau akibat lainnya.

9. JADWAL

- a. SPK ini berlaku efektif pada tanggal penandatanganan oleh para pihak atau pada tanggal yang ditetapkan dalam SPMK.
- b. Waktu pelaksanaan SPK adalah sejak tanggal mulai kerja yang tercantum dalam SPMK.
- c. Penyedia harus menyelesaikan pekerjaan sesuai jadwal yang ditentukan.
- d. Apabila penyedia berpendapat tidak dapat menyelesaikan pekerjaan sesuai jadwal karena keadaan diluar pengendaliannya dan penyedia telah melaporkan kejadian tersebut kepada PPK, maka PPK dapat melakukan penjadwalan kembali pelaksanaan tugas penyedia dengan adendum SPK.

10. ASURANSI

- a. Penyedia wajib menyediakan asuransi sejak SPMK sampai dengan tanggal selesainya pemeliharaan untuk:
 - 1) semua barang dan peralatan yang mempunyai risiko tinggi terjadinya kecelakaan, pelaksanaan pekerjaan, serta pekerja untuk pelaksanaan pekerjaan, atas segala risiko terhadap kecelakaan, kerusakan, kehilangan, serta risiko lain yang tidak dapat diduga;
 - 2) pihak ketiga sebagai akibat kecelakaan di tempat kerjanya; dan
 - 3) perlindungan terhadap kegagalan bangunan.
- b. Besarnya asuransi sudah diperhitungkan dalam penawaran dan termasuk dalam harga SPK.

11. PENANGGUNGAN DAN RISIKO

- a. Penyedia berkewajiban untuk melindungi, membebaskan, dan menanggung tanpa batas PPK beserta instansinya terhadap semua bentuk tuntutan, tanggung jawab, kewajiban, kehilangan, kerugian, denda, gugatan atau tuntutan hukum, proses pemeriksaan hukum, dan biaya yang dikenakan terhadap PPK beserta instansinya (kecuali kerugian yang mendasari tuntutan tersebut disebabkan kesalahan atau kelalaian berat PPK) sehubungan dengan klaim yang timbul dari hal-hal berikut terhitung sejak Tanggal Mulai Kerja sampai dengan tanggal penandatanganan berita acara penyerahan akhir:
 - 1) kehilangan atau kerusakan peralatan dan harta benda penyedia, dan Personil;
 - 2) cedera tubuh, sakit atau kematian Personil;
 - 3) kehilangan atau kerusakan harta benda, dan cedera tubuh, sakit atau kematian pihak ketiga;
- b. Terhitung sejak Tanggal Mulai Kerja sampai dengan tanggal penandatanganan berita acara penyerahan awal, semua risiko kehilangan atau kerusakan Hasil Pekerjaan ini, Bahan dan Perlengkapan merupakan risiko penyedia, kecuali kerugian atau kerusakan tersebut diakibatkan oleh kesalahan atau kelalaian PPK.
- c. Pertanggungjawaban asuransi yang dimiliki oleh penyedia tidak membatasi kewajiban penanggungjawaban dalam syarat ini.
- d. Kehilangan atau kerusakan terhadap Hasil Pekerjaan atau Bahan yang menyatu dengan Hasil Pekerjaan selama Tanggal Mulai Kerja dan batas akhir Masa Pemeliharaan harus diganti atau diperbaiki oleh penyedia atas tanggungjawabnya sendiri jika kehilangan atau kerusakan tersebut terjadi akibat tindakan atau kelalaian penyedia.

12. PENGAWASAN DAN PEMERIKSAAN

PPK berwenang melakukan pengawasan dan pemeriksaan terhadap pelaksanaan pekerjaan yang dilaksanakan oleh penyedia. Apabila diperlukan, PPK dapat memerintahkan kepada pihak ketiga untuk melakukan pengawasan dan pemeriksaan atas semua pelaksanaan pekerjaan yang dilaksanakan oleh penyedia.

13. PENGUJIAN

Jika PPK atau Pengawas Pekerjaan memerintahkan penyedia untuk melakukan pengujian Cacat Mutu yang tidak tercantum dalam Spesifikasi Teknis dan Gambar, dan hasil uji coba menunjukkan adanya Cacat Mutu maka penyedia berkewajiban untuk menanggung biaya pengujian tersebut. Jika tidak ditemukan adanya Cacat Mutu maka uji coba tersebut dianggap sebagai Peristiwa Kompensasi.

14. LAPORAN HASIL PEKERJAAN

- a. Pemeriksaan pekerjaan dilakukan selama pelaksanaan SPK untuk menetapkan volume pekerjaan atau kegiatan yang telah dilaksanakan guna pembayaran hasil pekerjaan. Hasil pemeriksaan pekerjaan dituangkan dalam laporan kemajuan hasil pekerjaan.
- b. Untuk kepentingan pengendalian dan pengawasan pelaksanaan pekerjaan, seluruh aktivitas kegiatan pekerjaan di lokasi pekerjaan dicatat dalam buku harian sebagai bahan laporan harian pekerjaan yang berisi rencana dan realisasi pekerjaan harian.
- c. Laporan harian berisi:
 - 1) jenis dan kuantitas bahan yang berada di lokasi pekerjaan;
 - 2) penempatan tenaga kerja untuk tiap macam tugasnya;
 - 3) jenis, jumlah dan kondisi peralatan;
 - 4) jenis dan kuantitas pekerjaan yang dilaksanakan;
 - 5) keadaan cuaca termasuk hujan, banjir dan peristiwa alam lainnya yang berpengaruh terhadap kelancaran pekerjaan; dan
 - 6) catatan-catatan lain yang berkenaan dengan pelaksanaan.
- d. Laporan harian dibuat oleh penyedia, apabila diperlukan diperiksa oleh konsultan dan disetujui oleh wakil PPK.
- e. Laporan mingguan terdiri dari rangkuman laporan harian dan berisi hasil kemajuan fisik pekerjaan dalam periode satu minggu, serta hal-hal penting yang perlu ditonjolkan.
- f. Laporan bulanan terdiri dari rangkuman laporan mingguan dan berisi hasil kemajuan fisik pekerjaan dalam periode satu bulan, serta hal-hal penting yang perlu ditonjolkan.
- g. Untuk merekam kegiatan pelaksanaan proyek, PPK membuat foto-foto dokumentasi pelaksanaan pekerjaan di lokasi pekerjaan.

15. WAKTU PENYELESAIAN PEKERJAAN

- a. Kecuali SPK diputuskan lebih awal, penyedia berkewajiban untuk memulai pelaksanaan pekerjaan pada Tanggal Mulai Kerja, dan melaksanakan pekerjaan sesuai dengan program mutu, serta menyelesaikan pekerjaan selambat-lambatnya pada Tanggal Penyelesaian yang ditetapkan dalam SPMK.
- b. Jika pekerjaan tidak selesai pada Tanggal Penyelesaian bukan akibat Keadaan Kahar atau Peristiwa Kompensasi atau karena kesalahan atau kelalaian penyedia maka penyedia dikenakan denda.
- c. Jika keterlambatan tersebut semata-mata disebabkan oleh Peristiwa Kompensasi maka PPK dikenakan kewajiban pembayaran ganti rugi. Denda atau ganti rugi tidak dikenakan jika Tanggal Penyelesaian disepakati oleh Para Pihak untuk diperpanjang.
- d. Tanggal Penyelesaian yang dimaksud dalam ketentuan ini adalah tanggal penyelesaian semua pekerjaan.

16. SERAH TERIMA PEKERJAAN

- a. Setelah pekerjaan selesai 100% (seratus perseratus), penyedia mengajukan permintaan secara tertulis kepada PPK untuk penyerahan pekerjaan.
- b. Dalam rangka penilaian hasil pekerjaan, PPK menugaskan Pejabat Penerima Hasil Pekerjaan.
- c. Pejabat Penerima Hasil Pekerjaan melakukan penilaian terhadap hasil pekerjaan yang telah diselesaikan oleh penyedia. Apabila terdapat kekurangan-kekurangan dan/atau cacat hasil pekerjaan, penyedia wajib memperbaiki/menyelesaikannya, atas

perintah PPK.

- d. PPK menerima penyerahan pertama pekerjaan setelah seluruh hasil pekerjaan dilaksanakan sesuai dengan ketentuan SPK dan diterima oleh Pejabat Penerima Hasil Pekerjaan.
- e. Pembayaran dilakukan sebesar 95% (sembilan puluh lima perseratus) dari harga SPK, sedangkan yang 5% (lima perseratus) merupakan retensi selama masa pemeliharaan, atau pembayaran dilakukan sebesar 100% (seratus perseratus) dari harga SPK dan penyedia harus menyerahkan Jaminan Pemeliharaan sebesar 5% (lima perseratus) dari harga SPK.
- f. Penyedia wajib memelihara hasil pekerjaan selama masa pemeliharaan sehingga kondisi tetap seperti pada saat penyerahan pertama pekerjaan.
- g. Setelah masa pemeliharaan berakhir, penyedia mengajukan permintaan secara tertulis kepada PPK untuk penyerahan akhir pekerjaan.
- h. PPK menerima penyerahan akhir pekerjaan setelah penyedia melaksanakan semua kewajibannya selama masa pemeliharaan dengan baik. PPK wajib melakukan pembayaran sisa harga SPK yang belum dibayar atau mengembalikan Jaminan Pemeliharaan.
- i. Apabila penyedia tidak melaksanakan kewajiban pemeliharaan sebagaimana mestinya, maka PPK berhak menggunakan uang retensi untuk membiayai perbaikan/pemeliharaan atau mencairkan Jaminan Pemeliharaan.

17. JAMINAN PEMELIHARAAN

- a. Jaminan Pemeliharaan diberikan kepada PPK setelah pekerjaan dinyatakan selesai 100% (seratus perseratus).
- b. Pengembalian Jaminan Pemeliharaan dilakukan paling lambat 14 (empat belas) hari kerja setelah masa pemeliharaan selesai dan pekerjaan diterima dengan baik sesuai dengan ketentuan SPK.
- c. Masa berlakunya Jaminan Pemeliharaan sekurang-kurangnya sejak tanggal serah terima pertama pekerjaan (PHO) sampai dengan tanggal penyerahan akhir pekerjaan (Final Hand Over/FHO).

18. PERUBAHAN SPK

- a. SPK hanya dapat diubah melalui adendum SPK.
- b. Perubahan SPK bisa dilaksanakan apabila disetujui oleh para pihak, meliputi:
 - 2) perubahan pekerjaan disebabkan oleh sesuatu hal yang dilakukan oleh para pihak dalam SPK sehingga mengubah lingkup pekerjaan dalam SPK;
 - 3) perubahan jadwal pelaksanaan pekerjaan akibat adanya perubahan pekerjaan;
 - 4) perubahan harga SPK akibat adanya perubahan pekerjaan dan/atau perubahan pelaksanaan pekerjaan.
- c. Untuk kepentingan perubahan SPK, PA/KPA dapat membentuk Pejabat Peneliti Pelaksanaan Kontrak atas usul PPK.

19. PERISTIWA KOMPENSASI

- a. Peristiwa Kompensasi dapat diberikan kepada penyedia dalam hal sebagai berikut:
 - 1) PPK mengubah jadwal yang dapat mempengaruhi pelaksanaan pekerjaan;
 - 2) keterlambatan pembayaran kepada penyedia;
 - 3) PPK tidak memberikan gambar-gambar, spesifikasi dan/atau instruksi sesuai jadwal yang dibutuhkan;
 - 4) penyedia belum bisa masuk ke lokasi sesuai jadwal;
 - 5) PPK menginstruksikan kepada pihak penyedia untuk melakukan pengujian tambahan yang setelah dilaksanakan pengujian ternyata tidak ditemukan kerusakan/kegagalan/penyimpangan;
 - 6) PPK memerintahkan penundaan pelaksanaan pekerjaan;
 - 7) PPK memerintahkan untuk mengatasi kondisi tertentu yang tidak dapat diduga sebelumnya dan disebabkan oleh PPK;
 - 8) ketentuan lain dalam SPK.

- b. Jika Peristiwa Kompensasi mengakibatkan pengeluaran tambahan dan/atau keterlambatan penyelesaian pekerjaan maka PPK berkewajiban untuk membayar ganti rugi dan/atau memberikan perpanjangan waktu penyelesaian pekerjaan.
- c. Ganti rugi hanya dapat dibayarkan jika berdasarkan data penunjang dan perhitungan kompensasi yang diajukan oleh penyedia kepada PPK, dapat dibuktikan kerugian nyata akibat Peristiwa Kompensasi.
- d. Perpanjangan waktu penyelesaian pekerjaan hanya dapat diberikan jika berdasarkan data penunjang dan perhitungan kompensasi yang diajukan oleh penyedia kepada PPK, dapat dibuktikan perlunya tambahan waktu akibat Peristiwa Kompensasi.
- e. Penyedia tidak berhak atas ganti rugi dan/atau perpanjangan waktu penyelesaian pekerjaan jika penyedia gagal atau lalai untuk memberikan peringatan dini dalam mengantisipasi atau mengatasi dampak Peristiwa Kompensasi.

20. PERPANJANGAN WAKTU

- a. Jika terjadi Peristiwa Kompensasi sehingga penyelesaian pekerjaan akan melampaui Tanggal Penyelesaian maka penyedia berhak untuk meminta perpanjangan Tanggal Penyelesaian berdasarkan data penunjang. PPK berdasarkan pertimbangan Pengawas Pekerjaan memperpanjang Tanggal Penyelesaian Pekerjaan secara tertulis. Perpanjangan Tanggal Penyelesaian harus dilakukan melalui adendum SPK jika perpanjangan tersebut mengubah Masa SPK.
- b. PPK dapat menyetujui perpanjangan waktu pelaksanaan setelah melakukan penelitian terhadap usulan tertulis yang diajukan oleh penyedia.

21. PENGHENTIAN DAN PEMUTUSAN SPK

- a. Penghentian SPK dapat dilakukan karena pekerjaan sudah selesai atau terjadi Keadaan Kahar.
- b. Dalam hal SPK dihentikan, maka PPK wajib membayar kepada penyedia sesuai dengan prestasi pekerjaan yang telah dicapai, termasuk:
 - 1) biaya langsung pengadaan bahan dan perlengkapan untuk pekerjaan ini. Bahan dan perlengkapan ini harus diserahkan oleh Penyedia kepada PPK, dan selanjutnya menjadi hak milik PPK;
 - 2) biaya langsung pembongkaran dan demobilisasi hasil pekerjaan sementara dan peralatan;
 - 3) biaya langsung demobilisasi personil.
- c. Pemutusan SPK dapat dilakukan oleh pihak penyedia atau pihak PPK.
- d. Menyimpang dari Pasal 1266 dan 1267 Kitab Undang-Undang Hukum Perdata, pemutusan SPK melalui pemberitahuan tertulis dapat dilakukan apabila:
 - 1) penyedia lalai/cidera janji dalam melaksanakan kewajibannya dan tidak memperbaiki kelalaiannya dalam jangka waktu yang telah ditetapkan;
 - 2) penyedia tanpa persetujuan Pengawas Pekerjaan, tidak memulai pelaksanaan pekerjaan;
 - 3) penyedia menghentikan pekerjaan selama 28 (dua puluh delapan) hari dan penghentian ini tidak tercantum dalam program mutu serta tanpa persetujuan Pengawas Pekerjaan;
 - 4) penyedia berada dalam keadaan pailit;
 - 5) penyedia selama Masa SPK gagal memperbaiki Cacat Mutu dalam jangka waktu yang ditetapkan oleh PPK;
 - 6) denda keterlambatan pelaksanaan pekerjaan akibat kesalahan penyedia sudah melampaui 5% (lima perseratus) dari harga SPK dan PPK menilai bahwa Penyedia tidak akan sanggup menyelesaikan sisa pekerjaan;
 - 7) Pengawas Pekerjaan memerintahkan penyedia untuk menunda pelaksanaan atau kelanjutan pekerjaan, dan perintah tersebut tidak ditarik selama 28 (dua puluh delapan) hari;
 - 8) PPK tidak menerbitkan SPP untuk pembayaran tagihan angsuran sesuai dengan yang disepakati sebagaimana tercantum dalam SPK;
 - 9) penyedia terbukti melakukan KKN, kecurangan dan/atau pemalsuan dalam proses

Pengadaan yang diputuskan oleh instansi yang berwenang; dan/atau
10) pengaduan tentang penyimpangan prosedur, dugaan KKN dan/atau pelanggaran persaingan sehat dalam pelaksanaan pengadaan dinyatakan benar oleh instansi yang berwenang.

- e. Dalam hal pemutusan SPK dilakukan karena kesalahan penyedia:
 - 1) penyedia membayar denda; dan/atau
 - 2) penyedia dimasukkan dalam Daftar Hitam.
- f. Dalam hal pemutusan SPK dilakukan karena PPK terlibat penyimpangan prosedur, melakukan KKN dan/atau pelanggaran persaingan sehat dalam pelaksanaan pengadaan, maka PPK dikenakan sanksi berdasarkan peraturan perundang-undangan.

22. PEMBAYARAN

- a. Pembayaran prestasi hasil pekerjaan yang disepakati dilakukan oleh PPK, dengan ketentuan:
 - 1) penyedia telah mengajukan tagihan disertai laporan kemajuan hasil pekerjaan;
 - 2) pembayaran dilakukan dengan [sistem bulanan/sistem termin/pembayaran secara sekaligus];
 - 3) pembayaran dilakukan senilai pekerjaan yang telah terpasang, tidak termasuk bahan/material dan peralatan yang ada di lokasi pekerjaan;
 - 4) pembayaran harus dipotong denda (apabila ada), pajak dan uang retensi.
- b. Pembayaran terakhir hanya dilakukan setelah pekerjaan selesai 100% (seratus perseratus) dan Berita Acara penyerahan pertama pekerjaan diterbitkan.
- c. PPK dalam kurun waktu 7 (tujuh) hari kerja setelah pengajuan permintaan pembayaran dari penyedia harus sudah mengajukan surat permintaan pembayaran kepada Pejabat Penandatanganan Surat Perintah Membayar (PPSPM).
- d. Bila terdapat ketidaksesuaian dalam perhitungan angsuran, tidak akan menjadi alasan untuk menunda pembayaran. PPK dapat meminta penyedia untuk menyampaikan perhitungan prestasi sementara dengan mengesampingkan hal-hal yang sedang menjadi perselisihan.

23. DENDA

Penyedia berkewajiban untuk membayar sanksi finansial berupa Denda sebagai akibat wanprestasi atau cidera janji terhadap kewajiban-kewajiban penyedia dalam SPK ini. PPK mengenakan Denda dengan memotong angsuran pembayaran prestasi pekerjaan penyedia. Pembayaran Denda tidak mengurangi tanggung jawab kontraktual penyedia.

24. PENYELESAIAN PERSELISIHAN

PPK dan penyedia berkewajiban untuk berupaya sungguh-sungguh menyelesaikan secara damai semua perselisihan yang timbul dari atau berhubungan dengan SPK ini atau interpretasinya selama atau setelah pelaksanaan pekerjaan. Jika perselisihan tidak dapat diselesaikan secara musyawarah maka perselisihan akan diselesaikan melalui pengadilan negeri dalam wilayah hukum Republik Indonesia.

25. LARANGAN PEMBERIAN KOMISI

Penyedia menjamin bahwa tidak satu pun personil satuan kerja PPK telah atau akan menerima komisi atau keuntungan tidak sah lainnya baik langsung maupun tidak langsung dari SPK ini. Penyedia menyetujui bahwa pelanggaran syarat ini merupakan pelanggaran yang mendasar terhadap SPK ini.



**BIDANG
BINA HUTAN**

**SPPBJ
(SURAT PENUNJUKAN PENYEDIA
BARANG DAN JASA)**



PEMERINTAH KABUPATEN PASAMAN BARAT
DINAS KEHUTANAN

Jl. Soekarno Hatta Padang Tujuh Sukomananti
Simpang Ampek – Pasaman Barat

SURAT PENUNJUKAN PENYEDIA BARANG DAN JASA (SPPBJ)

Nomor : 522/ /SPPBJ/PPK-DIN HUT/2016
Lampiran :-

Sukomananti, 22 Februari 2016

Kepada Yth.
Sdr. **ERDIYANTO**
Direktur **CV. WAHANA UTAMA**
di
AIA HAJI – SUNGAI AUR

Perihal : Penunjukan Penyedia Jasa untuk Pelaksanaan Paket Pekerjaan Pengadaan Lanjutan Konstruksi Jalan Dalam Hutan Kota

Dengan ini diberitahukan bahwa penawaran Saudara nomor : 07/CV.WU/twrn/II/2016 tanggal 16 Februari 2016 perihal Pengadaan Lanjutan Konstruksi Jalan Dalam Hutan Kota Sumber Dana APBD Kabupaten Pasaman Barat Tahun Anggaran 2016 dengan nilai pekerjaan setelah negosiasi sebesar **Rp. 189.000.000,- (Seratus Delapan Puluh Sembilan Juta Rupiah)** kami nyatakan diterima/disetujui.

Sebagai tindak lanjut dari Surat Penunjukan Penyedia Barang dan Jasa (SPPBJ) ini Saudara diharapkan untuk menandatangani Surat Perintah Kerja (Kontrak) paling lambat 14 (empat belas) hari kerja setelah diterbitkannya SPPBJ. Kegagalan Saudara untuk menerima penunjukan ini yang disusun berdasarkan evaluasi terhadap penawaran Saudara, akan dikenakan sanksi sesuai ketentuan dalam Peraturan Presiden No. 70 Tahun 2012 tentang Pengadaan Barang/Jasa.

Dengan ini saudara diminta untuk melaksanakan pekerjaan sesuai dengan ketentuan Surat Perintah Kerja (SPK) pekerjaan tersebut di atas yang akan segera ditandatangani.

Nama : Drs. SYAHNAN, M.Si
NIP : 19600322 198802 1 001
Jabatan : Pejabat Pembuat Komitmen
Satuan Kerja : Dinas Kehutanan Kabupaten Pasaman Barat



Tanda tangan : (.....)

Tembusan disampaikan kepada Yth :

1. Ka. Dinas Kehutanan Kab. Pasaman Barat (sebagai laporan);
2. Arsip;



**BIDANG
BINA HUTAN**

**BAPL
(BERITA ACARA PENYERAHAN
LAPANGAN)**



PEMERINTAH KABUPATEN PASAMAN BARAT
DINAS KEHUTANAN

Jl. Soekarno Hatta Padang Tujuh Sukomananti
Simpang Ampek - Pasaman Barat

BERITA ACARA PENYERAHAN LAPANGAN (BAPL)

Nomor: 522/ /BAPL/DINHUT/2016

Pada hari ini **Senin** tanggal **Dua puluh dua** bulan **Februari** tahun **Dua ribu enam belas**, kami yang bertanda tangan dibawah ini:

Nama : **Drs. SYAHNAN, M.Si**
Nip : 19600322 198802 1 001
Jabatan : Kepala Dinas Kehutanan Kabupaten Pasaman Barat
Alamat : Jl. Soekarno - Hatta Sukomananti Kec. Pasaman
Selanjutnya disebut sebagai Pejabat Pembuat Komitmen;

Dengan:

Nama : **ERDIYANTO**
Jabatan : Direktur CV. WAHANA UTAMA
Alamat : Jorong Aia Haji, Nagari Sungai Aua, Kecamatan Sungai Aua, Kabupaten Pasaman Barat

Selanjutnya disebut sebagai Penyedia;

Berdasarkan Surat Penunjukan Penyedia Barang/Jasa (SPPBJ) Nomor: 522/...../SPPBJ/DINHUT/2015 tanggal 22 Februari 2016 dan Surat Perintah Kerja (SPK) Nomor: 522/20/SPK-PENG/DINHUT/2016 tanggal 22 Februari 2016, maka Pejabat Pembuat Komitmen (PPK) menyerahkan Kegiatan Pelaksanaan Pekerjaan Pengadaan Lanjutan Konstruksi Jalan Dalam Hutan Kota dengan harga Kontrak : Rp. 189.000.000,- (Seratus Delapan Puluh Sembilan Juta Rupiah) kepada Penyedia Jasa di Lapangan dan Penyedia Jasa menerima lapangan tersebut untuk dilaksanakan sesuai dengan ketentuan yang berlaku.

Demikian Berita Acara Penyerahan Lapangan ini dibuat dengan sebenarnya untuk dapat digunakan seperlunya.

YANG MENERIMA
CV. WAHANA UTAMA

ERDIYANTO
DIREKTUR

Simpang Ampek, 22 Februari 2016
YANG MENYERAHKAN
PEJABAT PEMBUAT KOMITMEN

Drs. SYAHNAN, M.Si
Pembina Utama Muda/IV.c
NIP. 19600322 198802 1 001

Tembusan: disampaikan Kepada Yth:

1. Bapak Bupati Pasaman Barat
2. Inspektur Inspektorat Kab. Pasaman Barat
3. Saudara PPTK yang bersangkutan
4. Saudara Pengawas Lapangan yang bersangkutan
5. Arsip.



**BIDANG
BINA HUTAN**

**SPMK
(SURAT PERINTAH MULAI KERJA)**



SURAT PERINTAH MULAI KERJA (SPMK)
Nomor: 522/ /SPMK/DIN.HUT/2016

Yang bertanda tangan dibawah ini :

Nama : **Drs. Syahnan, M.Si**
Nip : 19600322 198802 1 001
Jabatan : Pejabat Pembuat Komitmen (PPK)
Alamat : Jln. Sukarno - Hatta Sukomananti Kec. Pasaman Kab. Pasaman Barat

Berdasarkan Surat Perintah Kerja Nomor: 522/20/SPK-PENG/DINHUT/2016 tanggal 22 Februari 2016, Dengan ini memerintahkan kepada :

Nama : **ERDIYANTO**
Jabatan : Direktur CV. WAHANA UTAMA
Alamat : Jorong Aia Haji, Nagari Sungai Aua, Kecamatan Sungai Aua, Kabupaten Pasaman Barat

Untuk memulai pelaksanaan pekerjaan :

Pengadaan : Lanjutan Konstruksi Jalan Dalam Hutan Kota
Kegiatan : Pembuatan/Pembangunan Hutan Kota

Dengan ketentuan sebagai berikut :

1. Pekerjaan dilaksanakan sesuai dengan spesifikasi teknis yang telah ditetapkan.
2. Surat penunjukan ditetapkan secara harga satuan lump-sum dengan nilai Rp 189.000.000,- (Seratus Delapan Puluh Sembilan Juta Rupiah).
3. Bahwa selambat-lambatnya dalam 2 (dua) hari setelah tanggal SPMK ini dikeluarkan penyediaan barang agar melaksanakan pekerjaan.

Demikian Surat Perintah Mulai Kerja (SPMK) ini dibuat untuk dilaksanakan sebagaimana mestinya

Ditetapkan di : Simpang Empat
Tanggal : 22 Februari 2016

CV. WAHANA UTAMA



ERDIYANTO
DIREKTUR

PEJABAT PEMBUAT KOMITMEN



Drs. SYAHNAN, M.Si

Pembina Utama Muda/IV.c
NIP. 19600322 198802 1 001



PEMERINTAH KABUPATEN PASAMAN BARAT
DINAS KEHUTANAN

Jl. Soekarno Hatta Padang Tujuh Sukomananti
Simpang Ampok – Pasaman Barat

Nomor : 522/ /Peng-Dinhut/ 2016

Lamp : -

hal : **Pengadaan Lanjutan Konstruksi**

Jalan Dalam Hutan Kota

Sdr. Pejabat Pengadaan Dinas Kehutanan

Kepada Yth.

Simpang Ampok, Februari 2016

Bahwa dengan adanya Pekerjaan Pengadaan Lanjutan Konstruksi Jalan Dalam Hutan Kota pada Dinas Kehutanan Kabupaten Pasaman Barat Tahun Anggaran 2016, maka untuk memperancar pelaksanaannya agar dapat segera dilaksanakan pengadaan pekerjaan tersebut. Dan diharapkan kepada Pejabat Pengadaan Barang dan Jasa Dinas Kehutanan Kabupaten Pasaman Barat dapat memproses pelaksanaan pengadaanya. Demikianlah surat ini disampaikan atas perhatian dan kerjasamanya diucapkan terima kasih.

**Pejabat Pembuat Komitmen (PPK)
Dinas Kehutanan Kabupaten
Pasaman Barat**



Drs. Syahnan, M.Si

Pembina Muda Utama / IV.c
NIP. 19600322 198802 1 001



PEJABAT PENGADAAN BARANG DAN JASA
DINAS KEHUTANAN

Jl. Soekarno Hatta Padang Tujuh Sukomananti
Simpang Ampek – Pasaman Barat

Nomor : PPBJ/ /UND/DIN HUT/2016
Lampiran : -
Perihal : **Undangan Pengadaan Lanjutan
Konstruksi Jalan Dalam Hutan Kota**

Sukomananti, 11 Februari 2016
Kepada Yth,
Sdr. Direktur **CV. WAHANA
UTAMA**
di-
Aia haji – Sungai Aua

Berdasarkan Surat Pengguna Anggaran Nomor 522/ /PL/PPK/DINHUT-2016 tanggal ... Februari 2016 tentang Pengadaan Langsung paket pekerjaan Pengadaan Lanjutan Konstruksi Jalan Dalam Hutan Kota pada kegiatan Pembuatan/Pembangunan Hutan Kota, dengan ini perusahaan Saudara kami undang untuk mengikuti proses Pengadaan Langsung paket pekerjaan pengadaan konstruksi bangunan kafetaria dengan ketentuan sebagai berikut :

1. Pengambilan Dokumen Pengadaan Langsung :
Tanggal : 12 Februari 2016
Waktu : 08.30 s/d 15.30 Wib
Tempat : Kantor Dinas Kehutanan Kab. Pasaman Barat
Jln. Sukarno Hatta Komplek Pertanian Sukomananti
2. Pemasukan Dokumen Kualifikasi :
Tanggal : 15 Februari 2016
Waktu : 09.00 s/d 15.00 Wib
Tempat : Kantor Dinas Kehutanan Kab. Pasaman Barat
Jln. Sukarno Hatta Komplek Pertanian Sukomananti

Sebagai dasar pengajuan penawaran, bersama ini kami lampirkan Dokumen Kualifikasi.

Demikian agar dipenuhi sebagaimana mestinya, atas perhatiannya disampaikan terima kasih.

PEJABAT PENGADAAN BARANG DAN JASA

Mira Sartika. S.Hut
Penata / III.c
NIP. 19840901 200802 2 001



PEJABAT PENGADAAN BARANG DAN JASA
DINAS KEHUTANAN

Jl. Soekarno Hatta Padang Tujuh Sukomananti
Simpang Ampek - Pasaman Barat

BERITA ACARA EVALUASI KUALIFIKASI

Nomor : PPBJ/ /BA.EK/DINHUT/2016

Tanggal : 12 Februari 2016

KEGIATAN : Pembuatan/Pembangunan Hutan Kota
PEKERJAAN : Pengadaan Lanjutan Konstruksi Jalan Dalam Hutan Kota
SUMBER DANA : APBD Dinas Kehutanan Kab. Pasaman Barat T.A 2016

Pada Hari ini Jumat tanggal Dua belas bulan Februari tahun Dua ribu enam belas, dengan mengambil tempat di Kantor Dinas Kehutanan Kab. Pasaman Barat, yang bertanda tangan di bawah ini Pejabat Pengadaan Barang dan Jasa Dinas Kehutanan Kabupaten Pasaman Barat Tahun Anggaran 2016, telah mengadakan Evaluasi Kualifikasi terhadap Penyedia Konstruksi yang memasukan Dokumen Kualifikasi untuk pengadaan langsung paket pekerjaan tersebut di atas.

Adapun hasil Evaluasi Kualifikasi adalah sebagai berikut :

Dokumen Isian Kualifikasi yang disampaikan oleh Penyedia Jasa dinyatakan memenuhi syarat sesuai ketentuan Dokumen Kualifikasi.

Demikian berita acara ini dibuat untuk dipergunakan sebagaimana mestinya.

PEJABAT PENGADAAN BARANG DAN JASA

Mira Sartika, S.Hut

Penata / III.c

NIP. 19840901 200802 2 001

LAMPIRAN : BERITA ACARA EVALUASI KEALIFIKASI
 Nomor : PPBJ/ /BA.EK/DINHUT-2016
 Tanggal : 12 Februari 2016

KEGIATAN : Pembuatan/Pembangunan Hutan Kota
 PEKERJAAN : Pengadaan Lanjutan Konstruksi Jalan Dalam Hutan Kota
 PERUSAHAAN : CV. WAHANA UTAMA

NO	URAIAN ITEM YANG DIEVALUASI	HASIL EVALUASI	KET
1	2	3	4
1	Memiliki izin usaha (SIUJK dan SBUJK) dengan Bidang dan Sub Bidang yang sesuai	v	
2	Menyampaikan pernyataan/pengakuan tertulis bahwa perusahaan yang bersangkutan dan manajemennya atau peserta perorangan tidak dalam pengawasan pengadilan, tidak pailit, kegiatan usahanya tidak sedang dihentikan dan / atau direksi yang bertindak untuk dan atas nama perusahaan, atau peserta perorangan tidak sedang dalam menjalani sanksi pidana;	v	
3	Salah satu dan/atau semua pengurus dan badan usahanya atau peserta perorangan tidak masuk dalam Daftar Hitam;	v	
4	Memiliki NPWP dan telah memenuhi kewajiban perpajakan tahun pajak terakhir (SPT Tahunan) serta memiliki laporan bulanan PPh Pasal 21, PPh Pasal 23 (bila ada transaksi), PPh Pasal 25/Pasal 29 dan PPN (bagi Pengusaha Kena Pajak) paling kurang 3 (tiga) bulan terakhir dalam tahun berjalan. Peserta dapat mengganti persyaratan ini dengan menyampaikan Surat Keterangan Fiskal (SKF);	v	
5	Memperoleh paling sedikit 1 (satu) pekerjaan sebagai penyedia dalam kurun 4 (empat) tahun terakhir, baik di Lingkungan Pemerintahan maupun swasta termasuk pengalaman subkontrak, kecuali bagi peserta Usaha Mikro, Usaha Kecil dan Koperasi Kecil yang baru berdiri kurang dari 3 (tiga) tahun;	v	
6	Memiliki kemampuan pada bidang pekerjaan yang sesuai untuk Usaha Mikro, Usaha Kecil dan Koperasi Kecil serta kemampuan pada subbidang pekerjaan yang sesuai untuk usaha tersebut;	v	
7	Memiliki kemampuan menyediakan fasilitas dan peralatan serta personil yang diperlukan untuk pelaksanaan pekerjaan;	v	
8	Menyampaikan daftar perolehan pekerjaan yang sedang dikerjakan;	v	
9	Dalam hal peserta akan melakukan kemitraan/KSO; A. Peserta wajib mempunyai perjanjian Kerja Sama Operasi/Kemitraan yang memuat persentase kemitraan/KSO dan perusahaan yang mewakili kemitraan /KSO tersebut; B. Evaluasi persyaratan pada angka 1 sampai dengan angka 10 dilakukan untuk setiap perusahaan yang melakukan kemitraan/KSO		
10	Mempunyai Sisa Kemampuan Paket (SKP)	v	
	KESIMPULAN HASIL EVALUASI	LULUS	

Keterangan:

v : Ada/Memenuhi
 X : Tidak Ada/Tidak Memenuhi

PEJABAT PENGADAAN BARANG DAN JASA

Mira Sartika, S.Hut
 Penata / III.c
 NIP. 19840901 200802 2 001



PEJABAT PENGADAAN BARANG DAN JASA
DINAS KEHUTANAN

Jl. Soekarno Hatta Padang Tujuh Sukomananti
Simpang Ampek – Pasaman Barat

Nomor : PPBJ/ /UD/DIN HUT/2016
Lampiran : -
Perihal : **Undangan klarifikasi dan Pembuktian
Kualifikasi Pengadaan Lanjutan
Konstruksi Jalan Dalam Hutan Kota**

Sukomananti, 12 Februari 2016
Kepada Yth,
Sdr. Direktur CV. WAHANA
UTAMA
di-
Aia Haji – Sungai Aua

Berdasarkan Berita Acara Evaluasi Kualifikasi Panitia terhadap Dokumen Kualifikasi yang Saudara ajukan untuk pekerjaan Pengadaan Lanjutan Konstruksi Jalan Dalam Hutan Kota pada kegiatan Pembuatan/Pembangunan Hutan Kota, yang saudara ajukan, dengan ini kami undang saudara untuk melakukan pembuktian kualifikasi dengan cara membawa dokumen asli dan menyerahkan salinannya.

Hari/Tanggal : Senin/ 15 Februari 2016
Jam : 14.00 s/d 16.00 Wib
Tempat : Kantor Dinas Kehutanan Kab. Pasaman Barat
Jln. Sukarno Hatta Komplek Pertanian Sukomananti

Demikian untuk maklum, atas perhatian dan kerjasamanya disampaikan terima kasih.

PEJABAT PENGADAAN BARANG DAN JASA

Mira Sartika. S.Hut
Penata / III.c
NIP. 19840901 200802 2 001



PEJABAT PENGADAAN BARANG DAN JASA
DINAS KEHUTANAN

Jl. Soekarno Hatta Padang Tujuh Sukomananti
Simpang Ampek - Pasaman Barat

BERITA ACARA PEMBUKTIAN KUALIFIKASI

Nomor : PPBJ/ /BA.PK/DINHUT/2016

Tanggal : 15 Februari 2016

KEGIATAN : Pembuatan/Pembangunan Hutan Kota
PEKERJAAN : Pengadaan Lanjutan Konstruksi Jalan Dalam Hutan Kota
SUMBER DANA : APBD Dinas Kehutanan Kab. Pasaman Barat T.A 2016

Pada Hari ini Senin tanggal Lima belas bulan Februari tahun Dua ribu enam belas, dengan mengambil tempat di Kantor Dinas Kehutanan Kab. Pasaman Barat, yang bertanda tangan di bawah ini Pejabat Pengadaan Barang dan Jasa Dinas Kehutanan Kabupaten Pasaman Barat Tahun Anggaran 2016, telah diadakan Klarifikasi dan Pembuktian Kualifikasi terhadap Dokumen Kualifikasi yang diajukan untuk paket pekerjaan tersebut di atas.

Adapun hasil Klarifikasi dan Pembuktian Kualifikasi adalah sebagai berikut :

Penyedia Jasa dapat menunjukkan dokumen asli perusahaan dan kebenaran dokumen kualifikasi dapat dipertanggungjawabkan oleh yang bersangkutan.

Demikian berita acara ini dibuat untuk dipergunakan sebagaimana mestinya.

Pejabat Pengadaan Barang & Jasa

MIRA SARTIKA. S.Hut

Penata / III.c

NIP. 19840901 200802 2 001

Simpang Ampek, tanggal tersebut diatas

Rekanan Yang Diklarifikasi

CV. WAHANA UTAMA

ERDIYANTO

DIREKTUR

LAMPIRAN : BERITA ACARA KLARIFIKASI DAN PEMBUKTIAN KUALIFIKASI
Nomor : PPBJ/ /BA.PK/DINHUT-2016
Tanggal : 15 Februari 2016

KEGIATAN : Pembuatan/Pembangunan Hutan Kota
PEKERJAAN : Pengadaan Lanjutan Konstruksi Jalan Dalam Hutan Kota
PERUSAHAAN : CV. WAHANA UTAMA

NO	JENIS KLARIFIKASI	HASIL KLARIFIKASI
1	2	3
1	Surat Keterangan Fiskal	Dapat menunjukkan Surat Keterangan Fiskal Asli
2	SIUJK dan SBU	Dapat menunjukkan SIUJK dan SBU Asli yang masih berlaku dengan bidang/subbidang yang sesuai
3	Akte Pendirian dan Perubahannya	Dapat menunjukan Akte Pendirian dan Perusahaan Asli
4	Bukti Kepemilikan/Sewa Peralatan	Dapat menunjukkan bukti kepemilikan/sewa peralatan
5	SKA/SKT dan Ijazah Personil	Dapat menunjukkan Sertifikat Keterampilan/Keahlian Personil Inti yang akan ditempatkan pada saat pelaksanaan pekerjaan
6	NPWP dan Bukti Pembayaran Pajak/Surat Keterangan Fiskal (SKF)	Dapat menunjukkan Asli NPWP dan Bukti Pembayaran Pajak/Surat Keterangan Fiskal (SKF)
7	Kesimpulan Hasil Klarifikasi	Kebenaran data dan isian dokumen kualifikasi perusahaan dapat dibuktikan dan dipertanggung jawabkan

Pejabat Pengadaan Barang & Jasa

MIRA SARTIKA. S.Hut

Penata / III.c

NIP. 19840901 200802 2 001

Rekanan Yang Diklarifikasi
CV. WAHANA UTAMA

ERDIANTO
DIREKTUR



PEJABAT PENGADAAN BARANG DAN JASA
DINAS KEHUTANAN

Jl. Soekarno Hatta Padang Tujuh Sukomananti
Simpang Ampek - Pasaman Barat

Nomor : PPBJ/ /UD /DIN HUT/2016
Lampiran : -
Perihal : **Undangan Pemasukan Dokumen
Penawaran Paket Pekerjaan Pengadaan
Lanjutan Konstruksi Jalan Dalam Hutan
Kota**

Sukomananti, 15 Februari 2016
Kepada Yth,
Sdr. Direktur **CV. WAHANA
UTAMA**
di-
Aia Haji - Sungai Aua

Berdasarkan hasil evaluasi kualifikasi yang telah dilakukan terhadap perusahaan saudara, dengan ini perusahaan saudara dinyatakan lulus dan memenuhi syarat kualifikasi. Selanjutnya perusahaan saudara diminta untuk memasukkan dokumen penawaran pada paket pekerjaan tersebut di atas dengan ketentuan sebagai berikut :

1. Paket Pekerjaan
Nama paket pekerjaan : Pengadaan Lanjutan Konstruksi Jalan Dalam Hutan Kota
Nilai total HPS : **Rp. 190.000.000,- (Seratus sembilan puluh juta rupiah)**
Sumber pendanaan : APBD
2. Pelaksanaan Pengadaan
Tempat dan alamat : Kantor Dinas Kehutanan Kab. Pasaman Barat Komplek
Pertanian Sukomananti
Telepon/Fax : -

Saudara diminta untuk memasukkan penawaran Administrasi, Teknis, dan Harga secara langsung sesuai dengan jadwal pelaksanaan sebagai berikut:

No	Kegiatan	Hari/Tanggal	Waktu
a	Pemasukan Dokumen Penawaran	Selasa / 16 Februari 2016	08.00 s.d 11.00
b	Pembukaan Dokumen Penawaran	Selasa / 16 Februari 2016	11.00 s.d. selesai
c	Klarifikasi Teknis dan Negoisasi Biaya	Rabu / 17 Februari 2016	08.00 s/d 13.00

Sebagai dasar pengajuan penawaran, bersama ini kami lampirkan Dokumen Pengadaan. Apabila Saudara butuh keterangan dan penjelasan lebih lanjut, dapat menghubungi Pejabat Pengadaan sesuai alamat tersebut di atas sampai dengan batas akhir pemasukan Dokumen Penawaran.

Demikian disampaikan untuk diketahui.

PEJABAT PENGADAAN BARANG DAN JASA

Mira Sartika, S.Hut
Penata / III.c
NIP. 19840901 200802 2 001





PEJABAT PENGADAAN BARANG DAN JASA
DINAS KEHUTANAN

Jl. Soekarno Hatta Padang Tujuh Sukomananti
Simpang Ampek - Pasaman Barat

DAFTAR HADIR
PEMASUKAN DAN PEMBUKAAN PENAWARAN

KEGIATAN : Pembuatan/Pembangunan Hutan Kota
PEKERJAAN : Pengadaan Lanjutan Konstruksi Jalan Dalam Hutan Kota
TANGGAL : 16 Februari 2016
WAKTU : 08.00 Wib
TEMPAT : KANTOR DINAS KEHUTANAN KAB. PASAMAN BARAT

NO	Nama	Jabatan	Tanda Tangan
1	Mira Sartika, S.Hut	Pejabat Pengadaan	1. 
2.	Erdiyanto	Rekanan	2. 





PEJABAT PENGADAAN BARANG DAN JASA
DINAS KEHUTANAN

Jl. Soekarno Hatta Padang Tujuh Sukomananti
Simpang Ampek – Pasaman Barat

BERITA ACARA PEMBUKTIAN KUALIFIKASI

Nomor : PPBJ/ /BA.PK/DINHUT/2016

Tanggal : 16 Februari 2016

Kegiatan : Pembuatan/Pembangunan Hutan Kota
Pekerjaan : Pengadaan Lanjutan Konstruksi Jalan Dalam Hutan Kota
Sumber Dana : APBD Kab. Pasaman Barat Tahun Anggaran 2016

Pada hari ini Selasa tanggal Enam belas bulan Februari tahun Dua ribu enam belas, Pejabat Pengadaan Barang Dinas Kehutanan Kabupaten Pasaman Barat Tahun Anggaran 2016 disaksikan oleh saudara Erdiyanto selaku Direktur **CV. Wahana Utama** dengan alamat Jorong Aia Haji, Nagari Sungai Aua, Kecamatan Sungai Aua, Kabupaten Pasaman Barat, bertempat di Kantor Dinas Kehutanan Kabupaten Pasaman Barat Jl. Sukarno - Hatta, Komplek Pertanian Sukomananti, Kabupaten Pasaman Barat, telah melaksanakan pembukaan Dokumen Penawaran Pekerjaan Pengadaan Lanjutan Konstruksi Jalan Dalam Hutan Kota, menyatakan bahwa :

1. Penyedia Barang/Jasa yang diundang telah memasukkan Dokumen Penawaran.
2. Setelah diadakan penelitian, dinyatakan bahwa Dokumen Penawaran tersebut memenuhi syarat.

Demikian berita acara ini dibuat untuk dipergunakan sebagaimana mestinya.

Simpang Ampek, tanggal tersebut diatas

Pejabat Pengadaan Barang & Jasa

MIRA SARTIKA, S.Hut

Penata / III.c

NIP. 19840901 200802 2 001

Rekanan Yang Diklarifikasi
CV. WAHANA UTAMA



ERDIYANTO

DIREKTUR

LAMPIRAN
NOMOR

: BERITA ACARA PEMBUKAAN PENAWARAN
: PPBJ/ /PK/DINHUT/2016

Kegiatan
Pekerjaan

: Pembuatan/Pembangunan Hutan Kota
: Pengadaan Lanjutan Konstruksi Jalan Dalam Hutan Kota

NO	NAMA PERUSAHAAN	NILAI PENAWARAN	SURAT PENAWARAN	DAFTAR KUANTITAS & HARGA SATUAN	JADWAL PELAKSANAAN	KET
1	2	3	4	5	6	7
1	CV. WAHANA UTAMA	Rp. 189.000.000,-	v	v	v	Lengkap

Simpang Ampek, 16 Februari 2016

Pejabat Pengadaan Barang & Jasa



MIRA SARTIKA, S.Hut
Penata / III.c
NIP. 19840901 200802 2 001



ERDIYANTO
DIREKTUR



PEJABAT PENGADAAN BARANG DAN JASA
DINAS KEHUTANAN

Jl. Soekarno Hatta Padang Tujuh Sukomananti
Simpang Ampek - Pasaman Barat

BERITA ACARA EVALUASI PENAWARAN (BAEP)

Nomor : PPB)/ /DINHUT/2016

Kegiatan : Pembuatan/Pembangunan Hutan Kota
Pekerjaan : Pengadaan Lanjutan Konstruksi Jalan Dalam Hutan Kota
Sumber Dana : APBD Kab. Pasaman Barat Tahun Anggaran 2016

Pada hari ini Rabu tanggal Tujuh belas bulan Februari tahun Dua ribu enam belas, Pejabat Pengadaan Barang Dinas Kehutanan Kabupaten Pasaman Barat Tahun Anggaran 2016 telah melakukan evaluasi terhadap Penawaran yang masuk dan syah pada tahap pembukaan penawaran untuk paket pekerjaan tersebut diatas.

Adapun hasil evaluasi Dokumen Penawaran sebagaimana terlampir :

Demikian berita acara ini dibuat untuk dipergunakan sebagaimana mestinya.

PEJABAT PENGADAAN BARANG DAN JASA

Mira Sartika, S.Hut

Penata / III.c

NIP. 19840901 200802 2 001

LAMPIRAN

: BERITA ACARA EVALUASI ADMINISTRASI

Nomor

: PPBJ/ /BAEP/DINHUT-2016

Tanggal

: 17 Februari 2016

KEGIATAN

: Pembuatan/Pembangunan Hutan Kota

PEKERJAAN

: Pengadaan Lanjutan Konstruksi Jalan Dalam Hutan Kota

PERUSAHAAN

: CV. WAHANA UTAMA

NO	URAIAN ITEM YANG DIEVALUASI	HASIL EVALUASI		KET
		MEMENUHI	TIDAK MEMENUHI	
1	2	3	4	5
1	Kelengkapan dokumen penawaran yang diisyaratkan dalam dokumen lelang a. Surat Kuasa (bila diperlukan) b. Daftar Kuantitas dan Harga c. Analisa Harga Satuan Pekerjaan Utama d. Daftar Harga Satuan Dasar Upah e. Daftar Harga Satuan Bahan f. Daftar Harga Satuan Dasar Peralatan	v		
2	Surat Penawaran a. Ditandatangani oleh : 1. Direktur utama/pimpinan perusahaan; 2. Penerima kuasa dari direktur utama/pimpinan perusahaan yang nama penerima kuasanya tercantum dalam akta pendirian atau perubahannya 3. Kepala cabang perusahaan yang diangkat oleh kantor pusat yang dibuktikan dengan dokumen otentik; atau 4. Pejabat yang menurut perjanjian kerja sama berhak mewakili perusahaan yang bekerja sama; b. Jangka waktu berlakunya surat penawaran tidak kurang dari waktu yang ditetapkan dalam dokumen lelang (30 hari kalender); c. Jangka waktu pelaksanaan pekerjaan yang ditawarkan tidak melebihi jangka waktu yang ditetapkan dalam dokumen lelang; d. Bertanggal e. Bagi perusahaan Kerja Sama Operasi (KSO) : 1. Ditandatangani oleh orang yang berhak berdasarkan KSO; 2. Isi perjanjian KSO menyatakan kewajiban masing-masing anggota dan penanggung jawab KSO terhadap pelaksanaan kontrak dan tidak ada perubahan. f. Isi surat penawaran sesuai yang diisyaratkan; g. Tidak terdapat persyaratan tambahan kecuali rabat;	v		
3	Surat Kuasa (bila ada). Harus ditandatangani oleh penerima kuasa dari Direktur Utama yang nama penerima kuasanya			

	tercantum dalam akte pendirian atau perubahannya, atau kepala cabang perusahaan yang diangkat oleh kantor pusat yang dibuktikan dengan dokumen otentik, atau pejabat yang menurut perjanjian kerjasama adalah yang berhak mewakili perusahaan yang bekerjasama.			
4	Daftar Kuantitas dan Harga Daftar kuantitas dan harga setiap jenis/item pekerjaan harus diisi dengan lengkap, kecuali ditentukan lain dalam dokumen lelang. Harga satuan yang tidak diisi oleh penyedia jasa tidak akan dibayar, tetapi harus dilaksanakan dan dianggap termasuk dalam harga satuan mata pembayaran lainnya dalam daftar kuantitas dan harga yang ditawarkan.	v		
5	Analisa Harga Satuan Mata Pembayaran Utama Analisa harga satuan mata pembayaran utama harus lengkap sesuai dipersyaratkan dalam dokumen lelang.	v		
Kesimpulan Hasil Evaluasi		Lulus		

Keterangan:

- v : Ada/Memenuhi
X : Tidak Ada/Tidak Memenuhi

PEJABAT PENGADAAN BARANG DAN JASA



Mira Sartika, S.Hut
Penata / III.c
NIP. 19840901 200802 2 001

LAMPIRAN : BERITA ACARA EVALUASI TEKNIS
Nomor : PPBJ/ /BAEP/DINHUT-2016
Tanggal : 17 Februari 2016

KEGIATAN : Pembuatan/Pembangunan Hutan Kota
PEKERJAAN : Pengadaan Lanjutan Konstruksi Jalan Dalam Hutan Kota
PERUSAHAAN : CV. WAHANA UTAMA

NO	URAIAN ITEM YANG DIEVALUASI	HASIL EVALUASI		KET
		MEMENUHI	TIDAK MEMENUHI	
1	2	3	4	5
1	Metode Pelaksanaan	v		
2	Jadual Waktu Pelaksanaan a. Jadual waktu pelaksanaan tidak lebih lama dari jangka waktu yang ditentukan dalam dokumen b. Urutan jenis pekerjaan secara teknis dapat dilaksanakan	v		
3	Jenis, Kapasitas, Komposisi dan Jumlah Peralatan Jenis, kapasitas, komposisi dan jumlah peralatan minimal yang disediakan oleh penawar sesuai dengan yang ditetapkan dalam dokumen lelang	v		
4	Personil Inti Personil inti yang akan ditempatkan secara penuh sesuai dengan persyaratan yang ditentukan dalam dokumen lelang	v		
	KESIMPULAN HASIL EVALUASI	LULUS		

Keterangan:

v : Ada/Memenuhi
X : Tidak Ada/Tidak Memenuhi

PEJABAT PENGADAAN BARANG DAN JASA

Mira Sartika. S.Hut
Penata / III.c
NIP. 19840901 200802 2 001

LAMPIRAN : BERITA ACARA EVALUASI HARGA
 Nomor : PPBJ/ /BAEP/DINHUT-2016
 Tanggal : 17 Februari 2016

KEGIATAN : Pembuatan/Pembangunan Hutan Kota
 PEKERJAAN : Pengadaan Lanjutan Konstruksi Jalan Dalam Hutan Kota
 PERUSAHAAN : CV. WAHANA UTAMA

NO	URAIAN ITEM YANG DIEVALUASI	HASIL EVALUASI		KET
		MEMENUHI	TIDAK MEMENUHI	
1	2	3	4	5
1	Harga Penawaran Rp. 189.000.000 Harga Penawaran Terkoreksi Rp. 189.000.000 Nilai Total HVS Rp. 190.000.000 Evaluasi Harga Harga penawaran setelah koreksi aritmatik tidak melebihi HPS	v		
2	Evaluasi Harga Satuan Timpang			
a.	Harga satuan penawaran yang nilainya lebih besar dari 11 % dari harga satuan yang tercantum dalam HPS, dilakukan klarifikasi. Harga satuan penawaran tersebut dinyatakan timpang dan hanya berlaku untuk volume sesuai dengan Daftar Kuantitas dan Harga;	v		
b.	Mata pembayaran yang harga satuannya nol atau tidak ditulis dilakukan klarifikasi dan kegiatan tersebut harus tetap dilaksanakan. Harganya dianggap termasuk dalam harga satuan pekerjaan lainnya;	v		
3	Evaluasi Kewajaran Harga			
a.	Klarifikasi kewajaran harga apabila harga penawaran di bawah 80% (delapan puluh perseratus) HPS dengan ketentuan : 1. Apabila peserta tersebut ditunjuk sebagai pemenang lelang, harus bersedia untuk menaikkan Jaminan Pelaksanaan menjadi 5 % (lima perseratus) dari nilai total HPS; 2. Apabila peserta yang bersangkutan tidak bersedia menaikkan nilai Jaminan Pelaksanaan, maka penawarannya digugurkan dan Jaminan Penawaran disita untuk negara serta dimasukkan dalam Daftar Hitam	v		
KESIMPULAN HASIL EVALUASI		LULUS		

Simpang Ampek, 17 Februari 2016
 PEJABAT PENGADAAN BARANG DAN JASA

Keterangan :

v : Ada/Memenuhi
 X : Tidak Ada/Tidak Memenuhi

Mira Sartika. S.Hut
 Penata / III.c
 NIP. 19840901 200802 2 001

LAMPIRAN : BERITA ACARA HASIL EVALUASI PENAWARAN
Nomor : PPBJ/ /BAEP/DINHUT-2016
Tanggal : 17 Februari 2016

KEGIATAN : Pembuatan/Pembangunan Hutan Kota
PEKERJAAN : Pengadaan Lanjutan Konstruksi Jalan Dalam Hutan Kota
PERUSAHAAN : CV. WAHANA UTAMA

No	Nama Perusahaan	Nilai Penawaran (Rp.)	Nilai Penawaran Terkoreksi (Rp.)	Hasil Evaluasi Penawaran			Ket
				Administrasi	Teknis	Harga	
1	CV. WAHANA UTAMA	189.000.000	189.000.000	v	v	v	Lulus semua tahapan evaluasi

Keterangan:

V : Ada/Memenuhi
X : Tidak Ada/Tidak Memenuhi

PEJABAT PENGADAAN BARANG DAN JASA

Mira Sartika S. Hut

Penata / III.c

NIP. 19840901 200802 2 001



PEJABAT PENGADAAN BARANG DAN JASA
DINAS KEHUTANAN

Jl. Soekarno Hatta Padang Tujuh Sukomananti
Simpang Ampek - Pasaman Barat

Nomor : PPBJ/ /UND/DIN HUT/2016
Lampiran : -
Perihal : **Undangan** **Negoisasi/klarifikasi**
Pengadaan Lanjutan Konstruksi Jalan
Dalam Hutan Kota

Sukomananti, 17 Februari 2016
Kepada Yth,
Sdr. Direktur CV. WAHANA
UTAMA
di-
Aia Haji - Sungai Aua

Berdasarkan Berita Acara Evaluasi Panitia terhadap Dokumen Penawaran yang Saudara ajukan untuk pekerjaan Pengadaan Lanjutan Konstruksi Jalan Dalam Hutan Kota pada kegiatan Pembuatan/Pembangunan Hutan Kota, yang saudara ajukan, di dapat hal-hal yang perlu diklarifikasi dan dinegoisasikan, maka dengan ini kami minta kehadiran saudara pada.

Hari/Tanggal : Kamis / 18 Februari 2016
Jam : 08.00 s/d 15.00 Wib
Tempat : Kantor Dinas Kehutanan Kab. Pasaman Barat
Jln. Sukarno Hatta Komplek Pertanian Sukomananti

Demikian untuk maklum, atas perhatian dan kerjasamanya disampaikan terima kasih.

PEJABAT PENGADAAN BARANG DAN JASA

Mira Sartika, S.Hut
Penata / III.c
NIP. 19840901 200802 2 001



PEJABAT PENGADAAN BARANG DAN JASA
DINAS KEHUTANAN

Jl. Soekarno Hatta Padang Tujuh Sukomananti
Simpang Ampek – Pasaman Barat

BERITA ACARA KLARIFIKASI TEKNIS DAN NEGOSIASI HARGA/BIAYA
Nomor : PPBJ/ /DIN HUT/2016

Pada hari ini Kamis tanggal Delapan belas bulan Februari Tahun Dua ribu enam belas, yang bertanda tangan dibawah ini Pejabat Pengadaan Barang Dan Jasa Dinas Kehutanan Kabupaten Pasaman Barat Tahun Anggaran 2016 bersama-sama dengan saudara Erdiyanto selaku **Direktur CV. WAHANA UTAMA** masing-masing telah sepakat untuk mengadakan Klarifikasi Teknis dan Negosiasi Biaya/Harga terhadap Hasil Evaluasi Dokumen Penawaran Calon Penyedia Barang untuk:

Kegiatan : Pembuatan/Pembangunan Hutan Kota
Pekerjaan : Pengadaan Lanjutan Konstruksi Jalan Dalam Hutan Kota
Sumber Dana : APBD Kab. Pasaman Barat Tahun Anggaran 2016

Demikian berita acara ini dibuat untuk dipergunakan sebagaimana mestinya.

Simpang Ampek, 18 Februari 2016

Pejabat Pengadaan Barang & Jasa

MIRA SARTIKA. S.Hut
Penata / III.c
NIP. 19840901 200802 2 001

Rekanan Yang diKlarifikasi
CV. WAHANA UTAMA



ERDIYANTO
DIREKTUR

LAMPIRAN : BERITA ACARA HASIL NEGOSIASI HARGA
 Nomor : PPAJ/ /DINHUT/2016
 Tanggal : Februari 2016
 KEGIATAN : PEMBIUATAN/PEMBANGUNAN HUTAN KOTA
 PEKERJAAN : LANJUTAN KONSTRUKSI JALAN DALAM HUTAN KOTA
 LOKASI : BELAKANG KANTOR DPRD KAB. PASAMAN BARAT
 TAHUN : 2016

NO	PEKERJAAN	HPS				PENAWARAN TERKOREKSI				NEGOSIASI				
		SATUAN	VOLUME	HARGA SATUAN	HARGA	JUMLAH HARGA	VOLUME	HARGA SATUAN	HARGA	JUMLAH HARGA	VOLUME	HARGA SATUAN	HARGA	JUMLAH BARGA
I	PEKERJAAN PENDAHULUAN													
	1 Persiapan Lapangan	Ls	1,00	Rp 250.000,00	Rp 250.000,00	Rp 6.127.960,00		Rp 250.000,00	Rp 250.000,00		Rp 250.000,00	Rp 250.000,00	Rp 250.000,00	
	2 Pembersihan Badan Jalan	M ²	534,36	Rp 11.000,00	Rp 5.877.960,00	Rp 6.127.960,00		Rp 11.000,00	Rp 5.877.960,00		Rp 11.000,00	Rp 5.877.960,00	Rp 5.877.960,00	Rp 6.127.960,00
II	PEKERJAAN KANSTIN													
	1 Penggalian Tanah	M ²	80,15	Rp 65.312,50	Rp 5.235.058,13			Rp 65.175,00	Rp 5.224.036,95		Rp 65.175,00	Rp 5.224.036,95	Rp 5.224.036,95	
	2 Pas. Batu Batako	M ²	160,31	Rp 108.570,00	Rp 17.404.639,56			Rp 108.520,00	Rp 17.396.624,16		Rp 108.520,00	Rp 17.396.624,16	Rp 17.396.624,16	
	3 Plesteran 1 : 4	M ²	160,31	Rp 57.169,86	Rp 9.164.785,92			Rp 56.922,36	Rp 9.125.109,69		Rp 56.922,36	Rp 9.125.109,69	Rp 9.125.109,69	
	4 Pk. Acian	M ²	160,31	Rp 34.408,00	Rp 5.515.877,66	Rp 37.320.361,27		Rp 34.243,00	Rp 5.489.426,84		Rp 34.243,00	Rp 5.489.426,84	Rp 5.489.426,84	Rp 37.235.197,64
III	PEKERJAAN BADAN JALAN													
	1 Tanah Urug	M ³	48,09	Rp 137.665,00	Rp 6.620.640,25			Rp 137.610,00	Rp 6.617.995,16		Rp 137.610,00	Rp 6.617.995,16	Rp 6.617.995,16	
	2 Urugan Pasir	M ³	16,03	Rp 137.665,00	Rp 2.206.880,08			Rp 137.610,00	Rp 2.205.998,39		Rp 137.610,00	Rp 2.205.998,39	Rp 2.205.998,39	
	3 Pas. Paving Block T 6 cm Warna	M ²	320,62	Rp 183.067,50	Rp 58.694.369,58			Rp 182.957,50	Rp 58.659.101,82		Rp 182.957,50	Rp 58.659.101,82	Rp 58.659.101,82	
	4 Pk. Grogong- Grogong Beton Dia. 60 cm	M	3,60	Rp 478.392,29	Rp 1.722.212,24	Rp 69.244.102,15		Rp 472.201,27	Rp 1.699.924,56		Rp 472.201,27	Rp 1.699.924,56	Rp 1.699.924,56	Rp 69.185.019,93
IV	PEKERJAAN GAZEBO 1 UNIT													
	1 Penggalian Tanah	M ³	1,80	Rp 65.312,50	Rp 117.562,50			Rp 65.175,00	Rp 117.315,00		Rp 65.175,00	Rp 117.315,00	Rp 117.315,00	
	2 Pekerjaan Anstamping	M ³	1,44	Rp 342.714,90	Rp 493.509,46			Rp 342.500,40	Rp 493.200,58		Rp 342.500,40	Rp 493.200,58	Rp 493.200,58	
	3 Pekerjaan Pasangin Batu Kali	M ³	2,10	Rp 728.018,50	Rp 1.528.838,85			Rp 727.606,00	Rp 1.527.972,60		Rp 727.606,00	Rp 1.527.972,60	Rp 1.527.972,60	
	4 Pk. Tanah Timbunan	M ³	5,40	Rp 137.665,00	Rp 743.391,00			Rp 137.610,00	Rp 743.094,00		Rp 137.610,00	Rp 743.094,00	Rp 743.094,00	
	5 Cor Beton K-175	M ³	0,63	Rp 843.763,93	Rp 531.571,28			Rp 842.856,43	Rp 530.999,55		Rp 842.856,43	Rp 530.999,55	Rp 530.999,55	
	6 Pas. Keramik 0.6 x 0.6 m	M ²	9,00	Rp 187.110,00	Rp 1.683.990,00			Rp 186.560,00	Rp 1.679.040,00		Rp 186.560,00	Rp 1.679.040,00	Rp 1.679.040,00	
	7 Pk. Kayu Kuda- Kuda Klas I	M ³	0,51	Rp 7.190.012,50	Rp 3.638.146,33			Rp 7.188.087,50	Rp 3.637.172,28		Rp 7.188.087,50	Rp 3.637.172,28	Rp 3.637.172,28	
	8 Pk. Dinding sandaran	M ²	4,50	Rp 47.476,00	Rp 213.642,00			Rp 45.611,50	Rp 205.251,75		Rp 45.611,50	Rp 205.251,75	Rp 205.251,75	
	9 Pas. Atap Seng Warna BLS. 20	M ²	32,24	Rp 65.054,00	Rp 2.097.340,96			Rp 64.955,00	Rp 2.094.149,20		Rp 64.955,00	Rp 2.094.149,20	Rp 2.094.149,20	
	10 Pengecatan Kayu	M ²	9,30	Rp 36.081,65	Rp 335.559,35	Rp 11.383.551,71		Rp 35.846,47	Rp 333.372,17		Rp 35.846,47	Rp 333.372,17	Rp 333.372,17	Rp 11.361.567,13
V	PEKERJAAN WC													
A	PEKERJAAN FONDASI													
	1 Penggalian Tanah	M ³	6,84	Rp 65.312,50	Rp 446.757,50			Rp 65.175,00	Rp 445.797,00		Rp 65.175,00	Rp 445.797,00	Rp 445.797,00	
	2 Pekerjaan Anstamping	M ³	2,28	Rp 342.714,90	Rp 781.389,97			Rp 342.500,40	Rp 780.900,91		Rp 342.500,40	Rp 780.900,91	Rp 780.900,91	
	3 Pekerjaan Pasangin Batu Kali	M ³	5,65	Rp 728.018,50	Rp 4.115.124,57			Rp 727.606,00	Rp 4.112.792,92		Rp 727.606,00	Rp 4.112.792,92	Rp 4.112.792,92	
	4 Pekerjaan Timbunan Kembali	M ³	1,41	Rp 21.770,83	Rp 30.764,91	Rp 5.374.016,95		Rp 21.725,00	Rp 30.700,14		Rp 21.725,00	Rp 30.700,14	Rp 30.700,14	Rp 5.370.190,97
B	PEKERJAAN BETON STRUKTUR													
	1 Sloof 15 x 20 CM Pembesian	Kg	90,26	Rp 14.472,15	Rp 1.306.192,58			Rp 14.469,95	Rp 1.305.994,02		Rp 14.469,95	Rp 1.305.994,02	Rp 1.305.994,02	
	Bekisting Sloof	M ²	7,20	Rp 108.509,50	Rp 781.268,40			Rp 108.366,50	Rp 780.238,80		Rp 108.366,50	Rp 780.238,80	Rp 780.238,80	
	Beton K-175	M ³	0,54	Rp 843.763,93	Rp 455.632,52			Rp 842.856,43	Rp 455.142,47		Rp 842.856,43	Rp 455.142,47	Rp 455.142,47	Rp 2.541.375,29
	2 Kolom 15 x 15 CM Pembesian	Kg	73,24	Rp 14.472,15	Rp 1.059.943,16			Rp 14.469,95	Rp 1.059.782,03		Rp 14.469,95	Rp 1.059.782,03	Rp 1.059.782,03	
	Bekisting Kolom	M ²	4,68	Rp 130.608,50	Rp 611.247,78			Rp 130.427,00	Rp 610.398,36		Rp 130.427,00	Rp 610.398,36	Rp 610.398,36	
	Beton K-175	M ³	0,41	Rp 843.763,93	Rp 341.724,39			Rp 842.856,43	Rp 341.356,86		Rp 842.856,43	Rp 341.356,86	Rp 341.356,86	Rp 2.011.537,25
	3 Kolom 20x20 Pembesian	Kg	24,41	Rp 14.472,15	Rp 353.314,39			Rp 14.469,95	Rp 353.260,68		Rp 14.469,95	Rp 353.260,68	Rp 353.260,68	
	Bekisting	M ²	1,56	Rp 130.608,50	Rp 203.749,26			Rp 130.608,50	Rp 203.749,26		Rp 130.608,50	Rp 203.749,26	Rp 203.749,26	



**BIDANG
BINA HUTAN**

**BAHP
(BERITA ACARA HASIL
PELELANGAN)**



PEJABAT PENGADAAN BARANG DAN JASA
DINAS KEHUTANAN

Jl. Soekarno Hatta Padang Tujuh Sukomananti
Simpang Ampek - Pasaman Barat

BERITA ACARA HASIL PENGADAAN LANGSUNG

Nomor : PPBJ/ /DINHUT/2016

Tanggal : 19 Februari 2016

KEGIATAN : Pembuatan/Pembangunan Hutan Kota
PEKERJAAN : Pengadaan Lanjutan Konstruksi Jalan Dalam Hutan Kota
SUMBER DANA : APBD Kab. Pasaman Barat Tahun Anggaran 2016
NILAI TOTAL HPS : Rp. 190.000.000,00

Pada hari ini Jumat Tanggal Sembilan belas Bulan Februari Tahun Dua ribu enam belas, dengan mengambil tempat di Kantor Dinas Kehutanan Kabupaten Pasaman Barat, Panitia Pengadaan Barang/Jasa yang bertanda tangan di bawah ini telah mengadakan rapat pembahasan hasil pemilihan penyedia jasa dengan metode pengadaan langsung untuk paket pekerjaan tersebut di atas.

Adapun hasil pemilihan penyedia jasa adalah sebagai berikut :

1. **Nama Peserta Lelang yang diundang untuk memasukkan Dokumen Penawaran**

No	NAMA PERUSAHAAN	HARGA PENAWARAN (Rp)	Hasil Evaluasi Penawaran
1	CV. Wahana Utama	189.000.000,00	Memenuhi Syarat

2. **Metode Pemilihan yang digunakan** adalah Metode Pengadaan Langsung dengan Sistem Prakualifikasi. Evaluasi penawaran menggunakan sistem gugur.

3. **Unsur - unsur yang dievaluasi adalah:**

1. Evaluasi Kualifikasi
2. Evaluasi Administrasi
3. Evaluasi Teknis
4. Evaluasi Harga

4. Berdasarkan hasil evaluasi penawaran dan negosiasi harga, maka panitia pengadaan berkesimpulan dan memutuskan untuk menetapkan penyedia jasa dengan harga sebagai berikut:

Nama Perusahaan : CV. WAHANA UTAMA
Alamat : Jorong Aia Haji, Nagari Sungai Aua, Kecamatan Sungai Aua, Kabupaten Pasaman Barat
N P W P : 02.381.775.2.202.000
Harga Negosiasi : Rp. 189.000.000,00
(Seratus delapan puluh sembilan juta rupiah)

Demikian berita acara ini dibuat dengan penuh rasa tanggung jawab untuk dipergunakan sebagaimana mestinya.

PEJABAT PENGADAAN BARANG DAN JASA
DINAS KEHUTANAN KAB. PASAMAN BARAT TA 2016

Mira Sartika. S.Hut

Penata / III.c

NIP. 19840901 200802 2 001



PEJABAT PENGADAAN BARANG DAN JASA
DINAS KEHUTANAN

Jl. Soekarno Hatta Padang Tujuh Sukomananti
Simpang Ampek - Pasaman Barat

Nomor : PPBJ/ /DINHUT/2016
Lampiran : 1(satu) gabung
Perihal : Berita Acara Hasil Pengadaan Langsung (BAHPL) Pekerjaan Lanjutan Konstruksi Jalan Dalam Hutan Kota, Pada Kegiatan Pembuatan/Pembangunan Hutan Kota

Simpang Ampek, 18 Februari 2016

Kepada Yth:
Kuasa Pengguna Anggaran
di
Simpang Ampek

Menindaklanjuti Surat Pengguna Anggaran Nomor 522/ /PL/PPK/DINHUT-2016 tanggal Februari 2016 perihal Pelaksanaan Pemilihan Penyedia Jasa dengan metode pengadaan langsung untuk Paket Pekerjaan Lanjutan Konstruksi Jalan Dalam Hutan Kota, Pada Kegiatan Pembuatan/Pembangunan Hutan Kota , dengan ini kami sampaikan Berita Acara Hasil Pengadaan Langsung (BAHPL) untuk pekerjaan tersebut.

Demikian untuk ditindaklanjuti sebagaimana mestinya, atas perhatiannya disampaikan terima kasih.

PEJABAT PENGADAAN BARANG DAN JASA
DINAS KEHUTANAN KAB. PASAMAN BARAT TA 2016

Mira Sartika, S.Hut
Penata / III.c
NIP. 19840901 200802 2 001

Tembusan : Disampaikan dengan hormat kepada:

1. Kepala Dinas Kehutanan Kabupaten Pasaman Barat sebagai Laporan



**BIDANG
BINA HUTAN**

KUALIFIKASI PERUSAHAAN

PAKTA INTEGRITAS

Saya yang bertanda tangan di bawah ini:

Nama : **ERDIYANTO**
No.KTP : 131209123860002
Jabatan : **Direktur**
Bertindak untuk dan atas nama : **CV. WAHANA UTAMA**

dalam rangka Pengadaan Lanjutan Konstruksi Jalan Dalam Hutan Kota pada Dinas Kehutanan Kab. Pasaman Barat dengan ini menyatakan bahwa:

1. tidak akan melakukan praktek Korupsi, Kolusi dan Nepotisme (KKN);
2. akan melaporkan kepada APIP dan/atau LKPP apabila mengetahui ada indikasi KKN di dalam proses pengadaan ini;
3. akan mengikuti proses pengadaan secara bersih, transparan, dan profesional untuk memberikan hasil kerja terbaik sesuai ketentuan peraturan perundang-undangan;
4. apabila melanggar hal-hal yang dinyatakan dalam PAKTA INTEGRITAS ini, bersedia menerima sanksi administratif, menerima sanksi pencantuman dalam Daftar Hitam, digugat secara perdata dan/atau dilaporkan secara pidana.

Sungai Aur , Februari 2016



SURAT PERNYATAAN TANGGUNGJAWAB MUTLAK

Yang bertandatangan dibawah ini :

Nama : **ERDIYANTO**
No. KTP : 131209123860002
Jabatan : Direktur CV. WAHANA UTAMA
Alamat : Jorong Aia Haji, Nagari Sungai Aua, Kecamatan Sungai Aua, Kabupaten Pasaman Barat

Bertindak untuk dan atas nama CV. WAHANA UTAMA yang beralamat di Jorong Aia Haji, Nagari Sungai Aua, Kecamatan Sungai Aua, Kabupaten Pasaman Barat menyatakan bertanggungjawab mutlak atas :

1. Penyelesaian administrasi dan teknis Pengadaan Lanjutan Konstruksi Jalan Dalam Hutan Kota sesuai Surat Perjanjian Kerja (Kontrak Nomor : 522/20/SPK-PENG/DIN.HUT/2016, tanggal 22 Februari 2016 pada kegiatan Pembuatan/Pembangunan Hutan Kota Tahun 2016.
2. Dana sebanyak Rp. 189.000.000,- (Seratus delapan puluh sembilan juta rupiah) telah diterima penuh dan tanpa potongan dari Pejabat Pembuat Komitmen.
3. Bersedia melaksanakan kegiatan sesuai arahan dan pembinaan yang dilakukan oleh tenaga teknis atau petugas lapangan.
4. Bersedia mengadakan pengadaan Lanjutan Konstruksi Jalan Dalam Hutan Kota sesuai spesifikasi yang ditetapkan dalam kontrak dan siap untuk diproses secara hukum apabila terjadi penyimpangan dari apa yang telah ditetapkan dalam kontrak.
5. Bersedia mengembalikan uang ke kas daerah bila terjadi kelebihan bayar atau pembayaran tidak sebagaimana mestinya.
6. Apabila saya mengingkari pernyataan ini maka saya bersedia diproses sesuai ketentuan yang berlaku.

Demikianlah surat pernyataan ini dibuat dengan sebenarnya untuk digunakan seperlunya.

Sungai Aur, Februari 2016

Yang Menyatakan



ERDIYANTO

Formulir Isian Penilaian Kualifikasi

PENGADAAN LANJUTAN KONSTRUKSI JALAN DALAM HUTAN KOTA
DINAS KEHUTANAN KABUPATEN PASAMAN BARAT
TAHUN ANGGARAN 2016

Yang bertanda tangan di bawah ini :

Nama : **ERDIYANTO**
 Jabatan : **DIREKTUR**
 Bertindak untuk dan atas nama : **CV. WAHANA UTAMA**
 Alamat : **Jorong Aia Haji, Nagari Sungai Aua, Kecamatan Sungai Aua, Kabupaten Pasaman Barat**

Menyatakan dengan sesungguhnya bahwa :

1. Saya secara hukum mempunyai kapasitas menandatangani kontrak berdasarkan Surat Akte **SURYENI ABRA, SH Nomor 02 Tanggal 07 SEPTEMBER 2006**
2. Saya/Perusahaan saya tidak sedang dinyatakan pailit atau kegiatan usahanya tidak sedang dihentikan atau tidak sedang menjalani sanksi pidana atau sedang dalam pengawasan pengadilan;
3. Saya tidak pernah dihukum berdasarkan putusan pengadilan atas tindakan yang berkaitan dengan kondite profesional saya;
4. Data-data saya/perusahaan saya adalah sebagai berikut :

A. Data Administrasi

1. Umum

1. Nama (PT/CV/Firma/ Koperasi/Perorangan)	: CV. WAHANA UTAMA
2. Status (PT/CV/Firma/ Koperasi/Perorangan)	: <input checked="" type="checkbox"/> Pusat <input type="checkbox"/> Cabang
3. Alamat (PT/CV/Firma/ Koperasi/Perorangan) No. Telepon No. Fax E-Mail	: Jorong Aia Haji, Nagari Sungai Aua, Kecamatan Sungai Aua, Kabupaten Pasaman Barat : :- :-

B. Izin Usaha

No. IUJK/SIUP/SIUI/TDP *	: 03.17/010/SIUP-K/BPMP2T/CV/2015.Pp-1
Masa berlaku izin usaha	: 09 Maret 2020
Instansi pemberi izin usaha	: Kantor Penanaman Modal dan Pelayanan Perizinan Terpadu Kabupaten Pasaman Barat

* Pilih yang sesuai

C. Landasan Hukum Pendirian Perusahaan

1. Akta Pendirian PT/CV/Firma/Koperasi	
a. Nomor Akta	: 02
b. Tanggal	: 07 September 2006
c. Nama Notaris	: SURYENI ABRA, SH
2. Akta Perubahan Terakhir	
a. Nomor Akta	: 108
b. Tanggal	: 18 FEBRUARI 2014
c. Nama Notaris	: -SURYENI ABRA, SH

D. Pengurus**1. Komisaris (untuk PT)**

No.	Nama	No. KTP	Jabatan dalam Perusahaan
1			

2. Direksi/Penanggung Jawab/Pengurus Perusahaan

No.	Nama	No.KTP	Jabatan dalam Perusahaan
1.	ERDIYANTO	1312091203860002	Direktur
2.	ASRUL	1312090405730003	Pesero Komanditer

E. Data Keuangan**1. Susunan Kepemilikan saham (untuk PT)/Susunan Persero (untuk CV/Firma)**

No.	Nama	No. KTP	Alamat	Persentase
1.	ERDIYANTO	1312091203860002	Jorong Air Haji, Nagari Sungai Aua, Kecamatan Sungai Aua, Kab Pasaman Barat	60 %
2.	ASRUL	1312090405730003	Jorong Air Haji, Nagari Sungai Aua, Kecamatan Sungai Aua, Kab Pasaman Barat	40 %

2. Pajak

- | | |
|---|--|
| 1. Nomor Pokok Wajib Pajak | : 02.381.775.2.202.000 |
| 2. Bukti Pelunasan Pajak Tahun terakhir Nomor/Tanggal | : 202 – 43 – 000000002 / 12 Februari 2015 |
| 3. Laporan bulanan PPH/PPN tiga bulan terakhir Nomor/ Tanggal | : - OKT 15 / 11 Januari 2016
- Nov 15 / 11 Januari 2016
- Des 15 / 11 Januari 2016 |

Demikianlah pernyataan ini kami buat dengan sebenarnya dan penuh rasa tanggung jawab. Apabila dikemudian hari, ditemui bahwa data/dokumen yang kami sampaikan tidak benar dan ada pemalsuan, maka kami bersedia dikenakan sanksi administrasi yaitu dimasukkan dalam daftar hitam perusahaan dalam jangka waktu 2 (dua) tahun dan sanksi perdata dan pidana sesuai ketentuan peraturan perundang-undangan yang berlaku.

Sungai Aur, Februari 2016

CV. WAHANA UTAMA



ERDIYANTO
Direktur

METODA PELAKSANAAN

KEGIATAN	: PEMBUATAN / PEMBANGUNAN HUTAN KOTA
PEKERJAAN	: PENGADAAN LANJUTAN KONSTRUKSI JALAN DALAM HUTAN KOTA
LOKASI	: BELAKANG KANTOR DPRD KAB. PASAMAN BARAT
TAHUN	: ANGGARAN 2016

Setelah Surat Perintah Mulai Kerja (SPMK) kami terima atau diserahkan kepada Kontraktor yang diiringi dengan penyerahan lapangan, hal yang pertama sekali kami lakukan adalah melakukan koordinasi dengan pihak-pihak yang terkait di dalam proyek ini salah satu diantaranya adalah direksi pengawas, secara bersama-sama untuk melakukan pengukuran ulang, pemancangan patok-patok/peil-peil, pengambilan MC serta foto dokumentasi 0% yang mana sebagai pedoman dalam pelaksanaan dan merupakan salah satu persyaratan dalam administrasi proyek baik dalam penagihan maupun dalam serah terima nantinya. Dari hasil MC 0 ini kami akan membuat gambar kerja (shop drawing) sejalan dengan itu kami akan melakukan pekerjaan persiapan yang menyangkut mobilisasi dan demobilisasi.

Item-item yang akan dilaksanakan untuk pekerjaan ini adalah :

- I. PEKERJAAN PENDAHULUAN
- II. PEKERJAAN KANSTIN
- III. PEKERJAAN BADAN JALAN
- IV. PEKERJAAN GAZEBO
- V. PEKERJAAN WC

Sebelum memulai pekerjaan tersebut diatas terlebih dahulu kami akan mempersiapkan hal-hal sebagai berikut :

1. Izin Lokasi
2. Menyiapkan Keperluan Untuk Administrasi
3. Menyiapkan Peralatan, Bahan dan Tenaga yang dibutuhkan untuk kelancaran pekerjaan

METODA PELAKSANAAN

Tahap awal pekerjaan adalah persiapan administrasi Mobilisasi Tenaga, Mobilisasi Bahan serta pembuatan Direksi Keet dilanjutkan dengan pengukuran ulang yang akan menjadi dasar Perhitungan MC 0, apabila MC 0 hasilnya sangat berbeda dengan volume yang akan menjadi dasar penawaran maka diadakan perubahan volume yang dilaksanakan, terakhir setelah selesai seluruh pekerjaan dilaksanakan Aktual Chek dan Harga Kontrak yang sesungguhnya adalah hasil final tersebut dan kemudian pekerjaan dilakukan Penyerahan Pertama Pekerjaan (PHO).

Metoda pelaksanaan ini hanya menguraikan pekerjaan-pekerjaan yang bersifat mayor item diantaranya yaitu sebagai berikut :

I. PEKERJAAN PENDAHULUAN

a. Pembersihan Lapangan dan Pemasangan Plak Proyek

Meliputi pembersihan semua tanaman tumbuhan termasuk pembongkaran akar-akar pohon yang terkena bangunan dan halaman disekeliling bangunan, termasuk peralatan tanah/pembuatan terasering jika diperlukan. Hasil tersebut diatas dibuang keluar lokasi pekerjaan. Pemasangan plak proyek dilaksanakan apa bila pekerjaan akan di mulai dengan mencantumkan sesuai format dari Dinas kehutanan Kab pasaman barat, plak kami pasang pada bagian depan pelaksanaan pekerjaan.



Suasana Pembersihan Lapangan

b. Pemasangan Bowplank

- Bowplank dipasang pada patok kayu kelas III berukuran 5/7, tertancap ditanah sehingga tidak dapat digerak-gerakkan atau diubah-ubah, berjarak maksimum 1.50 m satu dengan yang lainnya.
- Bowplank dibuat dari papan dengan ukuran tebal 3 cm dan lebar 25 cm dipasang lurus dan diserut rata pada sisi atasnya. Tinggi sisi atas papan harus sama satu dengan yang lainnya dan rata/waterpass, kecuali dikehendaki lain oleh Konsultan Pengawas.
- Bowplank dipasang minimum sejarak 2 m dari as pondasi terluar. Apabila kondisi lapangan tidak memungkinkan, bowplank di letakkan sesuai dengan petunjuk Konsultan Pengawas.

- Setelah selesai pemasangan bouwplank, kami akan melaporkan kepada Konsultan Pengawas untuk mendapatkan persetujuan dan harus menjaga serta memelihara keutuhan dan ketetapan letak bouwplank selama pembangunan, sampai dinyatakan tidak diperlukan lagi oleh Konsultan Pengawas.

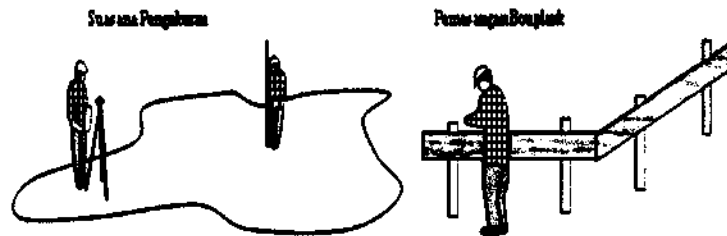

II. PEKERJAAN KANSTIN

- a. **Penggalian Tanah**
Setelah Penggalian Tanah ditentukan oleh pengawas/direksi dengan berpedoman pada gambar shop drawing maka dilakukan penggalian pada permukaan tanah. Dalam dan lebar galian harus sesuai dengan gambar shop drawing Penggalian dilakukan secara manual memakai alat seperti cangkul, baling dan sekop.
- b. **Pasangan Batu Batako**
Setelah penggalian tanah yang berpedoman pada gambar shop drawing maka pekerjaan selanjutnya melakukan pemasangan Batu Batako di pinggir jalan. Pemasangan Batu Batako terdiri dari batu batako dan pasir pasang lapisan ini juga harus dipadatkan dengan menyirami air di atasnya, sehingga pasir akan mengisi rongga-rongga batu kali tersebut.
- c. **Pekerjaan Plesteran**
- d. **Pekerjaan Acian**

III. PEKERJAAN BADAN JALAN

- a. **Tanah Urug**
Urugan Tanah Kembali $\frac{1}{4}$ Galian
Setelah dikerjakan pasangan pondasi batu batako dilakukan dengan pengurugan tanah bekas dari galian. untuk pondasi batu batako diisikan lagi tanah bekas galian pada samping kiri, kanan dan tengah pondasi batu batako Setiap pengurugan tanah harus dipadatkan dengan memakai alat stamper. Untuk mencapai kepadatan optimal setiap urugan tanah disiram dengan air dan dilanjutkan memadatkan memakai alat stamper.
- b. **Urugan Pasir**
Setelah dikerjakan pasangan pondasi batu batako dilakukan dengan pengurugan tanah bekas dari galian. untuk pondasi batu batako diisikan lagi Pasir pada samping kiri, kanan dan tengah pondasi batu batako Setiap pengurugan pasir harus dipadatkan dengan memakai alat stamper. Untuk mencapai kepadatan optimal setiap urugan tanah disiram dengan air dan dilanjutkan memadatkan memakai alat stamper.
- c. **Pasangan Paving Block T 6 cm Warna**
- d. **Pekerjaan Gorong - gorong beton diameter 60 cm**

IV. PEKERJAAN GAZEBO

1. Pekerjaan kPenggalian Tanah
2. Pekerjaan Anstampang
3. Pekerjaan Pasangan Batu Kali
4. Pekerjaan Tanah Timbunan
5. Cor Beton K-175
6. Pas. Keramik 1.0 x 1.0 m
7. Pekerjaan Kayu kuda - kuda kis I
8. Pekerjaan Pemasangan Atap Seng Warna BJLS 20

V. PEKERJAAN WC

1. Pekerjaan Fondasi
2. Pekerjaan Beton Struktur
3. Pekerjaan Kap Atap
4. Pekerjaan Kusen dan dinding
5. Pekerjaan Plafond
6. Pekerjaan Lantai
 1. Beton
 2. Pasang Keramik lantai 30 x 30
Pekerjaan Beton 1:2:3 lantai Coran dengan beton adukan sesuai gambar dan bestek dilaksanakan setelah pengurangan betul - betul padat, pekerjaan ini dilaksanakan secara bertahap kepadatan sempurna sebaiknya kami menggunakan vibrator beton sebagai pengetar dan perata adukan, Di laksanakan dengan mencampur semen pasir dan kerikil dan sebahen pengikat di beri air, adukan diaduk sampai rata baru dimasukan kedalam atau tempat yang telah disediakan. sebelum pekerjaan pengecoran dilaksanakan terlebih dahulu kami merangkai besi diluar lokasi pekerjaan, besi disusun dan dirangkai dengan jarak sesuai gambar dan bestek, selanjutnya besi yang dirangkai di susun kedalam tempat pengecoran. Sesuai petunjuk direksi pengawas
7. Pekerjaan Pintu dan Jendela
Pekerjaan Pemasangan pintu dan jendela dilakukan sesuai gambar dan bestek .setelah pekerjaan pemasangan kusen pintu, kusen jendela dan pemasangan dinding bata selesai 100%.untuk pemasanagn pintu dan jendela dibuat sesuai gambar yang telah ditentukan dan menggunakan kayu yang telah ditentukan pada bestek.setelah dilaksanakan pemasangan pintu dan jendela dilanjutkan dengan pemasangan aksesoris dan kaca daun pintu dan jendela dengan memperhatikan dan menyesuaikan ketebalan kaca sesuai bestek dan petunjuk direksi dan pengawas.
8. Pekerjaan Sanitasi
Pekerjaan sanitasi dilaksanakan mengikuti gambar dan bestek.ukuran dan spesifikasi kloset dan pemasangan pipa instalasi air bersih dan pemasangan kran air sesuai dengan petunjuk direksi dan pengawas
9. Pekerjaan Finishing

Setelah semua item-item pekerjaan telah selesai dilaksanakan, maka segala administrasi dan laporan-laporan yang menyangkut pekerjaan diserahkan ke pihak pengawas yakni berupa, foto dokumentasi 0 %, 50 %, 100 %, Laporan Kemajuan Pekerjaan (LKP), serta gambar shop drawing untuk diperiksa sekaligus mengajukan permohonan kepada pihak proyek untuk dilakukan penyerahan pertama pekerjaan (PHO) sesuai dengan jadwal pelaksanaan.

Apabila diwaktu serah terima pertama pekerjaan (PHO) dilapangan ditemukan cacat, kekurangan serta kerusakan maka pada masa pemeliharaan disempurnakan lagi sesuai dengan instruksi Tim yang memeriksa dilapangan. Apabila cacat serta kekurangan tadi selesai disempurnakan kembali sesuai dengan instruksi.

Setelah masa pemeliharaan pekerjaan selesai, maka diajukan permohonan serah terima Ke-II pekerjaan (FHO). Serah terima pekerjaan ini dinyatakan selesai apabila Tim telah memeriksa kelapangan serta Tim tidak menemukan lagi cacat serta kekurangan yang ditemukan sewaktu serah terima I (PHO)

Demikianlah metoda Pelaksanaan ini kami buat berdasarkan teknis pelaksanaan pekerjaan dan pengalaman kami dilapangan, serta tetap mengacu kepada Syarat dan Rencana Kerja (RKS).

Air Haji, Februari 2016
Pegawai,

CV. WAHANA UTAMA

ERDIYANTO
Direktur



SURYENI ABRA, SH

NOTARIS

KABUPATEN PASAMAN BARAT

SK. MENTERI HUKUM & HAM - RI

No. : C-579.HT.03.01-Th.2004

Tanggal 31 Desember 2004

SALINAN AKTA

PERSEROAN KOMANDITER

CV. WAHANA UTAMA

NOMOR : 02.-

TANGGAL : 07 SEPTEMBER 2006.-

KANTOR :
JL. LINTANG SELATAN - SIMPANG EMPAT
KABUPATEN PASAMAN BARAT
SUMATERA BARAT
TELP. 0753 - 466268

SURYENI ABRA, SH
NOTARIS
JL. LINGKANG MELAYAN - SIMPANG EMPAT
KABUPATEN PASAMAN BARAT

Nomor : 02.-

PERSEROAN KOMANDITER

CV. WAHANA UTAMA

--Pada hari ini, Kamis tanggal tujuh September dua ribu--
enam (07-09-2006), pukul 14.30 WIB (empat belas lewat----
tiga puluh menit Waktu Indonesia Barat).-----

--Hadir dan berhadapan dengan Saya, SURYENI ABRA, Sarjana
Hukum, Notaris di Kabupaten Pasaman Barat, dengan-----
dihadiri para saksi yang Saya, Notaris kenal dan akan---
disebutkan pada bagian akhir akta ini :-----

--Tuan NAZWAR, Warga Negara Indonesia, pekerjaan-----
Wiraswasta, bertempat tinggal di Air Haji, Jorong Air-
Haji, Nagari Sungai Aua, Kecamatan Sungai Aur,-----
Kabupaten Pasaman Barat, pemegang Kartu Tanda Penduduk
nomor : 1367/09s/12/2004;-----

--menurut keterangannya dalam hal ini bertindak untuk-
diri sendiri serta berdasarkan kuasa lisan, demikian--
selaku kuasa dari dan karenanya sah bertindak untuk-
dan atas nama serta bertanggungjawab sepenuhnya-----
terhadap Tuan USDI SAN ISMAIL, Warga Negara Indonesia-
pekerjaan Wiraswasta, bertempat tinggal di Simpang----
Empat, Jorong Pasaman Baru, Nagari Lingkuang Aur,-----
Kecamatan Pasaman, Kabupaten Pasaman Barat.-----

--Penghadap Saya, Notaris kenal. -----

--Penghadap selanjutnya menerangkan dengan ini mendirikan
suatu Perseroan Komanditer dengan memakai syarat-syarat--
dan peraturan Anggaran Dasar sebagai berikut :-----

----- Pasal 1 -----

--Perseroan Komanditer ini bernama CV. WAHANA UTAMA,-----
(selanjutnya dalam Anggaran Dasar ini cukup disebut-----



Perseroan), berkedudukan dan berkantor pusat di Kabupaten Pasaman Barat dan beralamat di Jorong Air Haji, Nagari--- Sungai Aua, Kecamatan Sungai Aur.-----

--Ditempat-tempat lain yang dipandang perlu oleh para--- Pesero Pengurus dapat didirikan cabang-cabang/perwakilan- Perseroan ini.-----

----- Pasal 2 -----

Maksud dan tujuan Perseroan ini adalah :-----

1. Menjalankan usaha dalam bidang perdagangan umum-----

(GENERAL TRADING) termasuk import dan ekspor, lokal,- baik atas perhitungan sendiri maupun atas perhitungan pihak lain dengan bertindak sebagai komisioner,----- leveransier, agen, distributor atau dealer dari----- berbagai barang dagangan, termasuk bergerak dalam----- bidang usaha jual beli serta pengadaan alat tulis dan perlengkapan kantor (ATK), serta alat perlengkapan----- sekolah ;-----

2. Bergerak dalam bidang usaha pelaksanaan pemborongan---

(kontraktor), perencanaan maupun melaksanakan usaha--- usaha dalam bidang pembangunan (Jasa Konstruksi),--- seperti pembangunan perumahan, gedung dan pabrik,----- jembatan-jembatan, jalan-jalan, pengairan (irigasi),-- pertamanan, design interior, kolam renang, dermaga,--- pengurukan, termasuk pemasangan instalasi transmisi--- listrik, air dan gas, sarana dan prasarana jaringan--- telekomunikasi serta pengembangan wilayah pemukiman,-- pengukuran, serta pekerjaan lain dalam bidang----- pembangunan; -----

3. Bergerak dalam bidang usaha angkutan umum di darat,---

baik untuk penumpang maupun barang, serta usaha----- perdagangan, reparasi dan perbengkelan (service-----



station) dari berbagai jenis kendaraan bermotor.-----

4. Bergerak dalam bidang perkebunan, pertanian, perikanan dan peternakan, terutama sekali perkebunan kelapa sawit, termasuk memperdagangkan hasil-hasilnya.-----
5. Bergerak dalam bidang usaha industri pada umumnya,----- antara lain namun tidak terbatas pada usaha industri-- pengolahan hasil hutan, industri minyak kelapa sawit, dan industri perikanan, termasuk memperdagangkan hasil industri tersebut.-----
6. Bergerak dalam bidang usaha Advertising/periklanan,--- penerbitan, percetakan dan sablon ;-----
7. Bergerak dalam bidang Meubeller (pertukangan),----- kerajinan tangan dan konveksi ;-----
8. Bergerak dalam bidang usaha Catering ; -----
9. Bergerak dalam bidang usaha Expedisi ; -----
10. Menjalankan usaha dalam bidang jasa pada umumnya----- antara lain :-----
 - Jasa Cleaning Service ;-----
 - Jasa pembayaran pajak, mutasi, balik nama----- kepemilikan dan/atau segala bentuk surat/dokumen----- kelengkapan untuk berbagai macam dan jenis kendaraan-- bermotor, uji petik kendaraan bermotor khususnya untuk Wilayah Propinsi Sumatera Barat ;-----
 - Jasa telekomunikasi, antara lain pendirian Warung--- Telekomunikasi (WARTEL) serta penyediaan berbagai----- jenis alat-alat telekomunikasi dan aksesorisnya ;-----
 - Jasa penyetoran premi Asuransi Jaminan Sosial Tenaga Kerja (JAMSOSTEK) ;-----
 - Jasa pembayaran dan penyetoran tagihan rekening----- listrik, telepon dan air leading ;-----
 - Jasa pengurusan Surat Izin Mengemudi (SIM) secara---



kolektif ;-----

--Satu dan lainnya dalam arti kata yang seluas-luasnya:--

----- Pasal 3 -----

--Perseroan ini didirikan untuk waktu yang tidak-----
ditentukan lamanya, dimulai sejak saat penandatanganan--
akta ini. -----

----- Pasal 4 -----

--Pesero Tuan NAZWAR, tersebut bertindak dalam-----
Perseroan ini sebagai Pesero Pengurus, sedangkan Tuan----
DODI SAN ISMAIL, tersebut sebagai Pesero Komanditer.-----

--(Para) pesero Pengurus diwajibkan menanggung segala----
kewajiban, hutang-hutang dan beban-beban Perseroan-----
dengan segala harta kekayaannya sedangkan (para) Pesero
Komanditer hanya turut bertanggung jawab hingga jumlah
pemasukannya dalam modal Perseroan. -----

----- Pasal 5 -----

--Modal Perseroan tidak ditentukan besarnya dan setiap---
waktu harus ternyata dari buku-buku Perseroan, juga-----
bagian masing-masing pesero dalam Perseroan yang masing-
masing dikreditir dalam buku-buku pada rekening modal---
mereka;-----

--Untuk tiap-tiap penyeteroran uang atau pemasukan benda
dalam Perseroan yang telah atau akan dilakukan, akan-----
diberikan suatu tanda bukti penerimaan (kwitansi) yang---
sah, yang ditandatangani oleh (para) Pesero Pengurus.-----

--Selain uang (benda), Pesero Pengurus memasukkan pula---
dalam Perseroan berupa tenaga, kecakapan dan kerajinan---
mereka, demikian guna mengurus dan menjalankan Perseroan-
sebaik-baiknya.-----

--Tiap-tiap penambahan dalam modal Perseroan harus di---
lakukan dengan persetujuan para pesero bersama. -----





--Selama Perseroan berdiri dan pada waktu Perseroan-----
dibubarkan, masing-masing pesero mempunyai hak dan-----
kewajiban atas harta kekayaan, hutang-hutang, beban-beban
Perseroan sesuai dengan pemasukan masing-masing kedalam
Perseroan.-----

-----Pasal 6 -----

--Perseroan ini diurus dan dipimpin oleh Tuan NAZWAR,
tersebut di atas, dengan Jabatan DIREKTUR yang satu-
satunya berwenang untuk bertindak mewakili Perseroan di
manapun juga, baik di dalam maupun di luar Pengadilan,
mengikat Perseroan dengan pihak lain atau sebaliknya dan
dalam menjalankan pekerjaan itu ia berhak untuk dan atas
nama Perseroan, melakukan segala tindakan pemilikan dan--
pengurusan, TANPA PEMBATAAN APAPUN JUGA;-----

--MANAKALA DIREKTUR TIDAK ADA ATAU BERHALANGAN, hal-hal--
mana tidak usah ternyata dan dibuktikan kepada pihak---
ketiga, maka Direktur berhak untuk menunjuk dan-----
mengangkat orang lain selaku kuasa (kuasa-kuasa) dengan--
suatu akta kuasa, satu dan lain dengan memberikan-----
wewenang kepadanya/mereka untuk melakukan tindakan-----
tindakan tertentu yang dianggap perlu;-----

--Pesero Komanditer setiap waktu berhak melihat semua----
buku-buku dan surat-surat Perseroan, memeriksa kas dan---
barang-barang Perseroan dan memasuki halaman, gedung dan-
kantor-kantor yang digunakan Perseroan dan Pesero-----
Pengurus wajib memberi segala keterangan tentang-----
Perseroan yang dikehendaki Pesero Komanditer.-----

----- Pasal 7 -----

Buku-buku Perseroan ditutup tiap-tiap tahun pada akhir--
bulan Desember tahun berikutnya dan untuk pertama kalinya
pada akhir bulan Desember tahun dua ribu enam (2006).-

Selambat-lambatnya dalam waktu tiga bulan setelah buku---
buku Perseroan ditutup, para Pesero Pengurus harus-----
membuat neraca dan perhitungan laba rugi dan setelahnya-
ditandatangani oleh para pesero, sebagai tanda pengesahan
dan/atau persetujuan mereka atas neraca dan perhitungan
laba rugi tersebut.-----

--Pengesahan neraca dan perhitungan laba rugi itu-----
membebaskan para Pesero Pengurus dari tanggung jawab-----
atas segala tindakan yang telah mereka lakukan dalam-----
tahun buku yang lampau, sepanjang tindakan-tindakan itu---
ternyata dalam buku-buku Perseroan.-----

--Bilamana tentang pengesahan neraca dan perhitungan laba
rugi itu terdapat perselisihan antara para pesero, yang
tidak dapat diselesaikan oleh mereka secara musyawarah,
maka masing-masing pihak berhak memohon kepada Hakim di
Pengadilan Negeri di tempat kedudukan Perseroan untuk

mengangkat tiga orang arbiter yang akan memutuskan-----
perselisihan itu setelah memberi kesempatan kepada para--
Pesero mengajukan pendapat mereka masing-masing.-----

--Para arbiter itu berhak melihat semua buku-buku dan----
surat-surat, memberi keputusan sebagai orang jujur dan---
keputusan mereka adalah keputusan terakhir, juga mengenai
biaya-biaya yang dikeluarkan Perseroan. -----

----- Pasal 8 -----

Pesero Pengurus dapat diberi gaji bulanan yang besarnya--
akan ditetapkan oleh para pesero bersama dan dapat diubah
menurut keadaan.-----

Dalam buku-buku Perseroan, gaji-gaji itu dan pengeluaran-
pengeluaran lain untuk kepentingan Perseroan dicatat----
sebagai ongkos Perseroan. -----

----- Pasal 9 -----





--Keuntungan bersih Perseroan tiap-tiap tahun sebagaimana ternyata dalam perhitungan laba rugi yang telah disetujui sebagaimana tersebut di atas akan dibagi antara para pesero masing-masing menurut perbandingan pemasukan mereka dalam modal Perseroan.

--Sebelum keuntungan dibagi, jika dianggap perlu dengan persetujuan para pesero bersama, dari keuntungan tersebut dapat dipisahkan terlebih dahulu bagian untuk mengadakan atau menambah dana cadangan.

--Dana cadangan (jika diadakan) terutama disediakan untuk menutup kerugian yang mungkin diderita, tetapi para pesero bersama dapat memutuskan untuk mempergunakan dana cadangan itu semuanya atau sebagian untuk modal kerja atau untuk tujuan-tujuan lain yang berguna bagi Perseroan dan dana cadangan itu dianggap laba yang belum dibagikan.

--Kerugian Perseroan dipikul oleh para pesero masing-masing juga menurut perbandingan pemasukan mereka dalam modal Perseroan, demikian dengan ketentuan bahwa Pesero Komanditer tidak akan memikul rugi yang melebihi pemasukannya dalam modal Perseroan.

Pasal 10

--Bilamana salah seorang pesero meninggal dunia dan/atau mengundurkan diri dan keluar sebagai pesero maka Perseroan tidak akan berakhir akan tetapi diteruskan oleh para pesero lainnya bersama dengan ahli waris pesero yang meninggal dunia tersebut ;

--Ahli waris yang meninggal dunia tersebut bisa mengangkat seorang dari mereka atau seorang kuasa, kecuali bila para ahli waris itu menyatakan bahwa mereka tidak menghendaki meneruskan sebagai pesero Perseroan, maka Perseroan para pesero lainnya berkewajiban membayar

dengan uang tunai kepada pesero yang mengundurkan diri--
tersebut atau kepada para ahli waris pesero yang-----
meninggal dunia dalam waktu selambat-lambatnya tiga----
bulan sesudahnya bagian pesero yang bersangkutan dalam---
Perseroan, baik karena pemasukannya dalam modal Perseroan
maupun karena laba yang belum dibagi atau karena apapun
juga.-----

--Bilamana salah seorang pesero dinyatakan pailit, di----
taruh di bawah pengampuan (curatele) atau karena apapun--
juga tidak berhak lagi mengurus dan menguasai-----
kekayaannya, maka pesero itu dianggap telah mengundurkan-
diri dan keluar sebagai pesero Perseroan dengan-----
persetujuan para pesero lainnya satu hari sebelum ia----
dinyatakan pailit atau ditaruh di bawah pengampuan-----
(curatele) atau karena apapun juga tidak berhak lagi
mengurus dan menguasai kekayaannya dan Perseroan diterus
kan oleh para pesero lainnya, tetapi dengan kewajiban mem-
bayar dengan uang tunai kepada wakil menurut hukum dari--
pesero yang bersangkutan dalam waktu selambat-lambatnya
enam bulan sesudahnya bagian pesero itu dalam Perseroan
baik karena pemasukannya dalam modal Perseroan maupun-
karena laba yang belum dibagi atau karena apapun juga----
(jika ada) bagian itu harus berdasarkan angka-angka--
dan perhitungan yang terakhir dan dengan mengindahkan apa
yang dinamakan goodwill Perseroan.-----

----- Pasal 11 -----

Masing-masing pesero hanya diperbolehkan melepaskan atau-
menggadaikan bagiannya dalam Perseroan, bilamana-----
disetujui oleh pesero lainnya. -----

Perjanjian-perjanjian yang bertentangan dengan ketentuan
yang ditetapkan dalam ayat pertama Pasal ini tidak-----



berlaku terhadap Perseroan.-----

----- Pasal 12 -----

Perseroan ini hanya dapat dibubarkan sewaktu-waktu-----
apabila para pesero semuanya menghendaki pembubaran itu,
demikian dengan tidak mengurangi hak masing-masing pesero
untuk mengundurkan diri dan keluar dari Perseroan ini,--
dengan ketentuan bahwa pesero yang hendak mengundurkan---
diri tersebut harus memberitahukan maksud pengunduran----
dirinya tersebut kepada para pesero lainnya sekurang-----
kurangnya tiga bulan sebelumnya dengan surat tercatat.---
Jika Perseroan bubar, maka likuidasinya akan dilakukan---
oleh para Pesero Pengurus, kecuali jika Perseroan-----
mengambil keputusan lain.-----

----- Pasal 13 -----

Hal-hal yang tidak diatur atau belum sempurna diatur-----
dalam akta ini akan diputuskan oleh para pesero dengan---
persetujuan bersama.-----

----- Pasal 14 -----

--Mengenai perjanjian ini dan segala akibat serta-----
pelaksanaannya para pihak memilih tempat kedudukan hukum-
yang tetap dan umum (domisili) di Kantor Panitera-----
Pengadilan Negeri di Lubuk Bekapang.-----

----- DEMIKIANLAH AKTA INI -----

--Dibuat sebagai minuta dan diselesaikan di Simpang-----
Empat, Kabupaten Pasaman Barat pada waktu, hari dan-----
tanggal tersebut pada bagian awal akta ini, dengan-----
dihadiri oleh :-----

1. Nona NURLIRISTIWA, lahir di Padang pada tanggal-----
sepuluh Juli tahun seribu sembilan ratus tujuh puluh-----
sembilan (10-07-1979) Warga Negara Indonesia,-----
pemegang Kartu Tanda Penduduk nomor :-----



03.5002.3895.06.2004 dan, -----

2. Nona DEWI ARIANI, lahir di Medan pada tanggal tiga---
belas Januari tahun seribu sembilan ratus tujuh puluh
sembilan (13-01-1979), Warga Negara Indonesia, -----
pemegang Kartu Tanda Penduduk nomor : -----
03.5002.530179.0003 ; -----

--keduanya Karyawan Notaris, bertempat tinggal di Jalan--
Lintang Selatan-- Simpang Empat sebagai saksi-saksi. -----

--Setelah akta ini dibacakan dan dijelaskan oleh Saya,--
Notaris kepada penghadap dan para saksi, maka segera-----
penghadap, para saksi dan Saya, Notaris menanda tangani
minuta akta ini. -----

Dilaksanakan dengan memakai dua perubahan yaitu karena
satu coretan dengan penggantian dan satu coretan tanpa
penggantian. -----

--MINUTA AKTA INI TELAH DITANDATANGANI DENGAN SEMPURNA.-----

----- DIBERIKAN SEBAGAI SALINAN YANG SAMA BUNYINYA. -----

NOTARIS DI KABUPATEN PASAMAN BARAT



Pada hari ini : RABU TANGGAL 15 NOPEMBER 2006,
Akta ini telah didaftarkan didalam buku register
yang telah ditentukan untuk itu di Kepaniteraan
Pengadilan Negeri Lubuk Sikaping dibawah Nomor :
209/XI/PEND.CV/2006/PT.LBS.

PANITERA/SEKRETARIS PENGADILAN NEGERI
LUBUK SIKAPING. -

= MUSTAFA, SH =
NIP. 040045081.-



SURYENI ABRA, SH

NOTARIS

KABUPATEN PASAMAN BARAT

SK. MENTERI HUKUM & HAM - RI

No. : C-579.HT.03.01-Th.2004

Tanggal 31 Desember 2004

SALINAN AKTA

PEMASUKAN DAN PENGELUARAN PESERO SERTA PERUBAHAN

ANGGARAN DASAR PERSEROAN KOMANDITER

CV. WAMANA UTAMA

NOMOR : 04.-

TANGGAL : 05 MARET 2007.-

KANTOR :

JL. LINTANG SELATAN - SIMPANG EMPAT

KABUPATEN PASAMAN BARAT

SUMATERA BARAT

TELP. 0753 - 466268

Nomor : 04.-

PEMASUKAN DAN PENGELUARAN PESERO SERTA PERUBAHAN
ANGGARAN DASAR PERSEROAN KOMANDITER

CV. WAHANA UTAMA

--Pada hari ini, Senin tanggal lima Maret tahun dua ribu tujuh (05-03-2007), pukul 16.15 WIB (enam belas lewat lima belas menit Waktu Indonesia Bagian Barat).-----
--Hadir dan berhadapan dengan Saya, SURYENI ABRA, Sarjana Hukum, Notaris di Kabupaten Pasaman Barat, dengan di-----
hadiri para saksi yang Saya, Notaris kenal dan akan-----
disebutkan pada bagian akhir akta ini :-----

--Tuan NAZWAR, pekerjaan Wiraswasta, bertempat tinggal di Air Haji, Jorong Air Haji, Nagari Sungai Aua,-----
Kecamatan Sungai Aur, Kabupaten Pasaman Barat,-----
pemegang Kartu Tanda Penduduk nomor :-----
1367/09s/12/2004;-----

--menurut keterangannya dalam hal ini bertindak :-----

- a. untuk diri sendiri ;-----
- b. berdasarkan kuasa lisan, demikian selaku kuasa-----

dari dan karenanya sah bertindak untuk dan atas nama serta bertanggungjawab sepenuhnya terhadap Tuan DODI SAN ISMAIL, Warga Negara Indonesia-----
pekerjaan Wiraswasta, bertempat tinggal di-----
Simpang Empat, Jorong Pasaman Baru, Nagari-----
Lingkuang Aur, Kecamatan Pasaman, Kabupaten-----
Pasaman Barat, sebagaimana dikuatkan dengan Surat Pernyataan yang dibuat dibawah tangan tertanggal hari ini dan dilegalisasi dihadapan saya, Notaris dengan nomor : 05/L/III/SA/2007.-----

--asli dari Surat Pernyataan tersebut yang-----



bermeterai cukup dilekatkan pada minuta akta ini;

c. berdasarkan kuasa lisan, demikian selaku kuasa---
dari dan karenanya sah bertindak untuk dan atas---
nama serta bertanggungjawab sepenuhnya terhadap---
Nyonya ELIANA, lahir di Ujung Gading pada tanggal
delapan belas Juli tahun seribu sembilan ratus---
tujuh puluh enam (18-07-1976), pekerjaan Ibu-----
rumah tangga, bertempat tinggal di Jorong Air---
Haji, Nagari Sungai Aua, Kecamatan Sungai Aur,---
Kabupaten Pasaman Barat, pemegang Kartu Tanda---
Penduduk nomor : 1312031807760001;-----

--Kesemuanya Warga Negara Indonesia;-----
--Para penghadap Saya, Notaris kenal. -----
--Para penghadap yang bertindak sebagaimana tersebut di--
atas menerangkan terlebih dahulu bahwa penghadap Tuan----
NAZWAR dan pemberi kuasa lisan Tuan ~~DODI SAN ISMAIL~~ ^{Ismael}-----
tersebut di atas adalah para pesero ~~pendiri~~ ^{Ismael} dari-----
Perseroan Komanditer CV. WAHANA UTAMA, berkedudukan dan--
berkantor pusat di Kabupaten Pasaman Barat dan beralamat-
di Jorong Air Haji, Nagari Sungai Aua, Kecamatan Sungai--
Aur (untuk selanjutnya dalam akta ini disebut Perseroan)
yang anggaran dasarnya sebagaimana dimuat dalam akta----
nomor 02 tanggal tujuh September tahun dua ribu enam----
(07-09-2006), yang dibuat di hadapan Saya, Notaris, yang-
telah didaftarkan pada Kepaniteraan Pengadilan Negeri----
Lubuk Sikaping pada tanggal lima belas Nopember tahun dua
ribu enam (15-11-2006) dibawah nomor :-----
209/XI/PEND.CV/2006/PN.LBS, anggaran dasar mana menurut--
keterangan penghadap hingga saat ini belum pernah-----
mengalami perubahan.-----



--Bahwa selanjutnya Nyonya ELIANA tersebut bermaksud--
hendak masuk sebagai pesero dalam perseroan sedangkan----
pemberi kuasa lisan Tuan DODI SAN ISMAIL tersebut-----
bermaksud hendak mengundurkan diri selaku pesero pengurus
dalam perseroan;-----

--Bahwa para pesero pendiri semuanya menyetujui masuknya
penghadap Nyonya ELIANA, tersebut sebagai para pesero--
dalam perseroan, sehingga terhitung mulai tanggal akta---
ini ditandatangani maka Nyonya ELIANA, tersebut TELAH--
DITERIMA DAN MASUK sebagai para pesero dalam perseroan ;-

--Bahwa para pesero yang melanjutkan perseroan ini juga--
menyetujui maksud pengunduran diri Tuan DODI SAN ISMAIL--
selaku pesero dalam perseroan, sehingga terhitung mulai--
tanggal akta ini ditandatangani maka Tuan DODI SAN ISMAIL--
tersebut TELAH KELUAR DAN MENGUNDURKAN DIRI dari-----
perseroan ;-----

--selanjutnya para penghadap yang masing-masing bertindak
sebagaimana tersebut di atas menerangkan bahwa antara----
para pesero yang melanjutkan kegiatan usaha perseroan----
dengan pesero yang mengundurkan diri tersebut telah-----
saling melakukan penyelesaian di antara mereka sehubungan
dengan hak dan kewajiban masing-masing selaku para-----
pesero dan karenanya tidak akan ada tuntutan atau-----
gugatan berupa apapun di antara mereka dikemudian hari---
sehubungan dengan perubahan anggaran dasar perseroan ini;

--Akhirnya para pesero meneruskan usaha dan kegiatan-----
perseroan ini serta saling setuju dan sepakat untuk-----
merubah anggaran dasar perseroan, khususnya ketentuan----
pasal 4 dan pasal 6 ayat (1) anggaran dasar perseroan----
sebagai berikut :-----

I. Pasal 4 anggaran dasar perseroan mengalami perubahan--
sedemikian rupa sehingga untuk selanjutnya berbunyi--
sebagai berikut :-----

----- Pasal 4 -----
--Para pesero Tuan NAZWAR tersebut bertindak selaku--
satu-satunya PESERO PENGURUS dalam perseroan, yang----
diwajibkan menanggung segala kewajiban, utang-utang--
dan beban-beban perseroan dengan segala harta kekayaan
nya, sedangkan Nyonya ELIANA tersebut adalah selaku
(para) pesero komanditer dalam perseroan ;-----
--Para pesero komanditer hanya turut bertanggung-----
jawab hingga jumlah pemasukannya dalam perseroan;-----

II. Pasal 6 ayat (1) anggaran dasar perseroan mengalami--
perubahan sedemikian rupa, sehingga untuk selanjutnya
berbunyi sebagai berikut :-----

----- Pasal 6 -----
--Perseroan ini diurus dan dipimpin oleh-----
Tuan NAZWAR, tersebut di atas, dengan Jabatan-----
DIREKTUR yang satu-satunya berwenang untuk bertindak--
mewakili Perseroan dimanapun juga, baik di dalam-----
maupun di luar Pengadilan, mengikat Perseroan dengan--
pihak lain atau sebaliknya dan dalam menjalankan-----
pekerjaan itu ia berhak untuk dan atas nama-----
Perseroan, melakukan segala tindakan pemilikan dan--
pengurusan, akan tetapi dengan ketentuan bahwa-----
untuk :-----

- a. meminjam uang atau meminjamkan uang milik-----
perseroan ;-----
- b. memperoleh, melepaskan atau memberatkan harta-----
tetap perseroan ;-----



- c. mengikat perseroan sebagai penjamin ;-----
d. menggadaikan atau dengan cara lain menjaminkan-----
kekayaan perseroan ;-----
--harus mendapat persetujuan terlebih dahulu dari--
pesero lainnya.-----

--MANAKALA DIREKTUR TIDAK ADA ATAU BERHALANGAN, hal-hal
mana tidak usah ternyata dan dibuktikan kepada pihak---
ketiga, maka Direktur berhak untuk menunjuk dan-----
mengangkat orang lain selaku kuasa (kuasa-kuasa) dengan
suatu akta kuasa, satu dan lain dengan memberikan-----
wewenang kepadanya/mereka untuk melakukan tindakan-----
tindakan tertentu yang dianggap perlu;-----

--Pesero Komanditer setiap waktu berhak melihat semua---
buku-buku dan surat-surat Perseroan, memeriksa kas dan---
barang-barang Perseroan dan memasuki halaman, gedung---
dan kantor-kantor yang digunakan Perseroan dan Pesero---
Pengurus wajib memberi segala keterangan tentang-----
Perseroan yang dikehendaki Pesero Komanditer.-----

III. Ketentuan-ketentuan anggaran dasar perseroan yang--
tidak dirubah dengan akta ini masih tetap berlaku---
dan mengikat bagi para pesero yang melanjutkan-----
perseroan.-----

----- DEMIKIANLAH AKTA INI. -----

--Dibuat sebagai minuta dan diselesaikan di Simpang-----
Empat, Kabupaten Pasaman Barat pada waktu, hari dan-----
tanggal tersebut pada bagian awal akta ini, dengan-----
dihadiri oleh :-----

1. Nona NURLIRISTIWA, lahir di Padang pada tanggal-----
sepuluh Juli tahun seribu sembilan ratus tujuh puluh---
sembilan (10-07-1979), Warga Negara Indonesia,-----

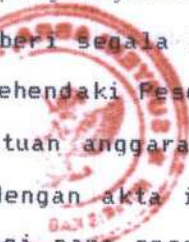

pemegang Kartu Tanda Penduduk nomor :-----

03.5002.3895.06.2004 dan,-----

2. Nona DEWI ARIANI, lahir di Medan pada tanggal tiga-----

belas Januari tahun seribu sembilan ratus tujuh puluh-----

sembilan (13-01-1979), Warga Negara Indonesia,-----

pemegang Kartu Tanda Penduduk nomor :-----

03.5002.530179.0003 ;-----

--keduanya Karyawan Notaris, bertempat tinggal di Jalan--

Lintang Selatan -- Simpang Empat sebagai saksi-saksi.-----

--Setelah akta ini saya, Notaris bacakan dan menjelaskan

isi dan maksudnya kepada penghadap dan para saksi, maka

segera penghadap, para saksi, dan Saya, Notaris-----

menandatangani minuta akta ini.-----

Dilangsungkan dengan tanpa memakai perubahan.-----

--MINUTA AKTA INI TELAH DITANDATANGANI DENGAN SEMPURNA--

----- DIBERIKAN SEBAGAI SALINAN YANG SAMA BUNYINYA. -----

NOTARIS DI KABUPATEN PASAMAN BARAT



C A T A T A N :

Pada hari ini Selasa, tanggal 6 Maret 2000 Tujuh, Akta ini telah didaftarkan didalam Buku Register yang telah ditentukan untuk itu di Kepaniteraan Pengadilan Negeri Pasaman Barat dibawah Nomor :55/III/Pend.CV/2007/PN.PSB.-



PANITERA / SEKRETARIS
PENGADILAN NEGERI PASAMAN BARAT,

Zainal Abidin
= ZAINAL ABIDIN, SH =
NIP. 040037071.--



SURYENI ABRA, SH

NOTARIS & PPAT

KABUPATEN PASAMAN BARAT

SALINAN

PEMASUKAN DAN PENGELUARAN PESERO

SERTA PERUBAHAN ANGGARAN DASAR

PERSEROAN KOMANDITER

CV. WAHANA UTAMA

Nomor : 108-

Tanggal : 18 Februari 2014

*Kantor :
Jl. Lintang Selatan – Simpang Empat
Kabupaten Pasaman Barat – Sumatera Barat
Telp. / Fax. (0753) 466268
E-Mail : suryeniabra@yahoo.com.*

Nomor : 108

PEMASUKAN DAN PENGELUARAN PESERO SERTA PERUBAHAN
ANGGARAN DASAR PERSEROAN KOMANDITER

CV. WAHANA UTAMA

--Pada hari ini, Selasa pada tanggal 18-02-2014 (delapan belas Februari---
tahun dua ribu empat belas), pukul 12.15 (dua belas lewat lima belas)-----
Menit Waktu Indonesia bagian Barat.-----

--Hadir dan berhadapan dengan Saya, **SURYENI ABRA, Sarjana**-----
Hukum, Notaris di Kabupaten Pasaman Barat, dengan di hadiri para
saksi yang Saya, Notaris kenal dan akan disebutkan pada bagian akhir
akta ini :-----

1. --**Tuan NAZWAR, Sarjana Hukum** lahir di Air Haji pada tanggal-----
27-12-1970 (dua puluh tujuh Desember tahun seribu sembilan ratus---
tujuh puluh), Warga Negara Indonesia, pekerjaan Wiraswasta,-----
bertempat tinggal di Air Haji, Desa Sungai Aur, Kecamatan Sungai---
Aur, Kabupaten Pasaman Barat, pemegang Kartu Tanda Penduduk---
dengan Nomor Induk Kependudukan 1312092712700002;-----

--Menurut keterangannya dalam hal ini bertindak :-----

- a. untuk diri sendiri ;-----
- b. berdasarkan kuasa lisan, selaku kuasa dari dan karenanya sah-----
bertindak untuk dan atas nama **Nyonya ELIANA**, lahir di Ujung---
Gading pada tanggal 18-07-1976 (delapan belas Juli tahun seribu---
sembilan ratus tujuh puluh enam), Warga Negara Indonesia,-----
pekerjaan Ibu Rumah Tangga, bertempat tinggal di Jorong Air---
Haji, Desa Sungai Aur, Kecamatan Sungai Aur, Kabupaten-----



Pasaman Barat pemegang Kartu Tanda Penduduk dengan Nomor-
Induk Kependudukan : 1312031807760001;-----

c. berdasarkan kuasa lisan, selaku kuasa dari dan karenanya sah-----
bertindak untuk dan atas nama **Tuan ASRUL**, lahir di Air Haji-----
pada tanggal 04-05-1973 (empat Mei tahun seribu sembilan ratus--
tujuh puluh tiga), Warga Negara Indonesia, pekerjaan Karyawan--
Swasta, bertempat tinggal di Air Haji, Desa Sungai Aur,-----
Kecamatan Sungai Aur, Kabupaten Pasaman Barat pemegang-----
Kartu Tanda Penduduk dengan Nomor Induk Kependudukan :---
1312090405730003;-----

2. --**Tuan ERDIYANTO**, lahir di Air Haji pada tanggal 12-03-1986-----
(dua belas Maret tahun seribu sembilan ratus delapan puluh enam),---
Warga Negara Indonesia, pekerjaan Wiraswasta, bertempat tinggal di--
Jorong Air Haji, Desa Sungai Aur, Kecamatan Sungai Aur, Kabupaten--
Pasaman Barat pemegang Kartu Tanda Penduduk dengan Nomor---
Induk Kependudukan : 1312091203860002;-----

--Para penghadap saya, Notaris kenal. -----

--Para penghadap yang bertindak sebagaimana tersebut di atas-----
menerangkan terlebih dahulu bahwa **Tuan NAZWAR** dan pemberi kuasa
lisan **Nyonya ELIANA** tersebut diatas adalah merupakan para pesero---
terakhir dari Perseroan Komanditer **CV. WAHANA UTAMA**,-----
berkedudukan dan berkantor pusat di Kabupaten Pasaman Barat,----
Propinsi Sumatera Barat (untuk selanjutnya dalam akta ini disebut-----
Perseroan) yang didirikan berdasarkan akta nomor 02 tanggal-----
07-09-2006 (tujuh September tahun dua ribu enam) yang telah-----
didaftarkan pada Kepaniteraan Pengadilan Negeri Lubuk Sikaping pada--

tanggal 15-11-2006 (lima belas November tahun dua ribu enam) di bawah nomor : 209/XI/Pend.CV/2006/PN.LBS dan telah mengalami satu kali perubahan berdasarkan akta nomor 04 tanggal 05-03-2007 (lima Maret tahun dua ribu tujuh), keduanya dibuat dihadapan saya, Notaris dan----- telah didaftarkan pada Kepaniteraan Pengadilan Negeri Pasaman Barat--- pada tanggal 06-03-2007 (enam Maret tahun dua ribu tujuh) nomor :---- 55/III/Pend.CV/2007/PN.PSB.-----

--Bahwa selanjutnya **Tuan ERDIYANTO dan pemberi kuasa lisan Tuan ASRUL** tersebut diatas bermaksud hendak **MASUK** sebagai pesero--- dalam perseroan sedangkan penghadap **Tuan NAZWAR, Sarjana----- Hukum dan pemberi kuasa lisan Nyonya ELIANA** tersebut bermaksud-- hendak mengundurkan diri selaku pesero pengurus dalam perseroan;----

--Bahwa masuknya **Tuan ERDIYANTO dan pemberi kuasa lisan Tuan ASRUL**, tersebut sebagai pesero pengurus dalam perseroan, telah----- disetujui oleh pesero lainnya sehingga terhitung mulai tanggal akta ini-- ditandatangani maka **Tuan ERDIYANTO dan pemberi kuasa lisan Tuan ASRUL** tersebut, **TELAH DITERIMA DAN MASUK** sebagai para----- **pesero** dalam perseroan ;-----

--Bahwa para pesero yang melanjutkan perseroan ini juga menyetujui--- maksud keluarnya **Tuan NAZWAR, Sarjana Hukum pemberi kuasa----- lisan Nyonya ELIANA** tersebut di atas selaku para pesero dalam----- perseroan, sehingga terhitung mulai tanggal akta ini ditandatangani----- maka para pesero tersebut **TELAH KELUAR** dari perseroan ;-----

--selanjutnya penghadap yang bertindak sebagaimana tersebut di atas--- menerangkan bahwa antara para pesero yang melanjutkan kegiatan----- usaha perseroan dengan pesero yang mengundurkan diri tersebut telah--



saling melakukan penyelesaian diantara mereka sehubungan dengan hak dan kewajiban masing-masing selaku para persero dan karenanya tidak akan ada tuntutan atau gugatan berupa apapun di antara mereka-----dikemudian hari sehubungan dengan perubahan anggaran dasar-----perseroan ini;-----

--Akhirnya para pesero meneruskan usaha dan kegiatan perseroan ini-----serta saling setuju dan sepakat untuk merubah anggaran dasar-----perseroan, **khususnya ketentuan pasal 4, dan pasal 6 anggaran dasar perseroan sebagai berikut :**-----

I. Pasal 4 anggaran dasar perseroan mengalami perubahan-----

**sedemikian rupa sehingga untuk selanjutnya berbunyi-----
sebagai berikut :**-----

----- Pasal 4 -----

--Pesero Tuan ERDIYANTO tersebut bertindak dalam Perseroan ini-----
sebagai **Pesero Pengurus**, sedangkan Tuan ASRUL, tersebut-----
sebagai **Pesero Komanditer**.-----

--pesero **Pengurus** diwajibkan menanggung segala kewajiban,-----
hutang-hutang dan beban-beban Perseroan dengan segala harta-----
kekayaannya **sedangkan Pesero Komanditer** hanya turut-----
bertanggung jawab hingga jumlah pemasukannya dalam modal-----
Perseroan. -----

II. Pasal 6 anggaran dasar perseroan mengalami perubahan-----

**sedemikian rupa sehingga untuk selanjutnya berbunyi-----
sebagai berikut :**-----

----- Pasal 6 -----





--Perseroan ini **diurus dan dipimpin oleh Tuan ERDIYANTO**,-----
tersebut diatas, dengan **Jabatan DIREKTUR** yang satu-satunya-----
berwenang untuk bertindak **mewakili Perseroan** di manapun juga,-
baik didalam maupun di luar Pengadilan, mengikat Perseroan-----
dengan pihak lain atau sebaliknya dan dalam menjalankan pekerjaan
itu ia berhak untuk dan atas nama Perseroan, melakukan segala-----
tindakan pemilikan dan pengurusan, akan tetapi dengan ketentuan
bahwa untuk :------

- a. Meminjam uang atau meminjamkan uang milik perseroan;-----
- b. Memperoleh, melepaskan atau memberatkan harta tetap -----
| perseroan;-----
- c. mengikat perseroan sebagai penjamin ;-----
- d. menggadaikan atau dengan cara lain menjaminkan kekayaan-----
| perseroan ;-----

| --harus mendapat persetujuan terlebih dahulu dari pesero lainnya.-

--**MANAKALA DIREKTUR TIDAK ADA ATAU BERHALANGAN**, ----
hal-hal mana tidak usah ternyata dan dibuktikan kepada pihak-----
ketiga, maka direktur berhak untuk menunjukan dan mengangkat---
orang lain selaku kuasa (kuasa-kuasa) dengan suatu akta kuasa, satu-
dan lain dengan memberikan wewenang kepadanya/mereka untuk---
melakukan tindakan-tindakan tertentu yang dianggap perlu;-----

--Pesero Komanditer setiap waktu berhak melihat semua buku-buku
dan surat-surat Perseroan, memeriksa kas dan barang-barang-----
Perseroan dan memasuki halaman, gedung dan kantor-kantor yang--
digunakan Perseroan dan Pesero- Pengurus wajib memberi segala----

keterangan tentang Perseroan yang dikehendaki Pesero-----
Komanditer.-----

III. --Ketentuan-ketentuan anggaran dasar perseroan yang tidak---
dirubah dengan akta ini masih tetap berlaku dan mengikat-----
bagi para pesero yang melanjutkan perseroan.-----

----- DEMIKIANLAH AKTA INI -----

--Dibuat sebagai minuta dan diselesaikan di Simpang Ampek, Kabupaten
Pasaman Barat pada waktu, hari dan tanggal tersebut pada bagian awal
akta ini, dengan dihadiri oleh :-----

1. Nona ELA NESPITA, lahir di Kapar Selatan pada tanggal 13-01-1992----

(tiga belas Januari tahun seribu sembilan ratus sembilan puluh dua),-
Warga Negara Indonesia, bertempat tinggal di Kapa Selatan,-----
Kelurahan Kapa, Kecamatan Luhak Nan Duo, Kabupaten Pasaman---
Barat, pemegang Kartu Tanda Penduduk nomor : 1312105301920001;-----
dan-----

2. Nona EKA SUSILAWATI, lahir di Kisaran pada tanggal 25-07-1988----

(dua puluh lima Juli tahun seribu sembilan ratus delapan puluh-----
delapan), Warga Negara Indonesia, bertempat tinggal di Lapau-----
Tempurung, Kelurahan Kinali, Kecamatan Kinali, Kabupaten-----
Pasaman Barat, pemegang Kartu Tanda Penduduk dengan Nomor
Induk Kependudukan 1312056507880002;-----

--keduanya Karyawan Notaris, sebagai saksi-saksi.-----

--Setelah penghadap atas kehendaknya sendiri membaca isi akta ini dan
selanjutnya ia menyatakan telah memahami dan mengerti mengenai-----
maksud dari akta ini, maka segera penghadap membubuhkan cap jari----

tangganya pada lembaran khusus yang telah saya, Notaris sediakan-----
untuk itu dan selanjutnya lembaran tersebut di lekatkan pada minuta----
akta ini kemudian penghadap, para saksi dan saya, Notaris,-----
membubuhkan paraf pada setiap lembar minuta akta ini dan terakhir----
membubuhkan tandatangan pada bagian akhir dari minuta akta ini.-----
--Dilangsungkan dengan tanpa memakai perubahan.-----
-----**MINUTA AKTA INI TELAH DITANDATANGANI DENGAN**-----
-----**SEMPURNA DIBERIKAN SEBAGAI SALINAN YANG SAMA**-----
-----**BUNYINYA.**-----

NOTARIS DI KABUPATEN PASAMAN BARAT



(SURYENI ABRA, SH)

PADA HARI INI SELASA TANGGAL 18
BULAN Februari TAHUN DUA RIBU 14.
AKTE INI TELAH DIDAFTARKAN DALAM DAFTAR
YANG TELAH DITENTUKAN UNTUK ITU
DIKEPANI TERAAN PENGADILAN NEGERI
PASAMAN BARAT DIBAWAH NO. 11 / P.rod.BH/2014/PN.PSB.

PANITRA / SEKRETARIS
PENGADILAN NEGERI PASAMAN BARAT



M. A. F. A. SH
NIP. 29111 03 1983 10 1014



KARTU TANDA ANGGOTA

WAHANA UTAMA, CV

Jor. Aia haji Nag. Sungai Aua
Kec. Sungai aua Kab. Pasaman Barat

ERDIYANTO
02.381.775.-202.000



Anggota Biasa Gabungan Perusahaan Konstruksi Nasional Indonesia
KUALIFIKASI K - 3

No. Anggota : 13.1312-00463

Masa Berlaku :
01 Januari 2016 - 31 Desember 2016



Ir. H. SOETRISNO
Ketua Umum - Dewan Pimpinan Daerah
SUMATERA BARAT

HIZRA, SH
Ketua - Dewan Pimpinan Cabang
KAB. PASAMAN BARAT

DEWAN PIMPINAN PUSAT GAPEKSINDO



Ir. Irwan Kartiwan
Ketua Umum



H. Rusli Patra
Sekretaris Jenderal



PK-06832. 2016



PEMERINTAH KABUPATEN PASAMAN BARAT
**BADAN PENANAMAN MODAL DAN PELAYANAN
 PERIZINAN TERPADU**

Jln. M. Natsir. Telp. (0753) 466302 Fax. (0753) 466302 Simpang Ampek - Pasaman Barat - Sumatera Barat

SURAT IZIN USAHA PERDAGANGAN (SIUP)

Nomor : 03.17/010/SIUP-K/BPMP2T/CV/2015.Pp-1

Nama Perusahaan	: "CV. WAHANA UTAMA"
Nama Penanggung Jawab	: ERDIYANTO
Alamat Kantor Perusahaan	: Jorong Aia Haji, Nagari Sungai Aua, Kecamatan Sungai Aua, Kabupaten Pasaman Barat.
	No. Telp / Fax : -
Modal dan Kekayaan Bersih	: Rp 25.000.000,-
(Tidak Termasuk Tanah dan Bangunan)	
Kelembagaan	: Suplier, Retailer
Kegiatan Usaha	: 4610, 4651, 4669, 4642, 4651
Jenis Barang / Jasa Dagangan Utama	: 1. Perdagangan Atas Dasar Balas Jasa Fee / Kontrak, 2. Perdagangan Besar Hasil / Bibit Pertanian & Perkebunan, 3. Perdagangan Besar Pupuk & Produk Kimia Pertanian, 4. Perdagangan Besar Alat Tulis, Barang Hasil Percetakan & Penerbitan, 5. Perdagangan Besar Komputer, Perlengkapan Komputer & Piranti Lunak,
IZIN BERLAKU UNTUK MELAKUKAN KEGIATAN USAHA PERDAGANGAN DI SELURUH WILAYAH REPUBLIK INDONESIA, SELAMA PERUSAHAAN MASIH MENJALANKAN USAHANYA DAN WAJIB DI DAFTAR ULANG SETIAP 5 (LIMA) TAHUN SEKALI.	
Berlaku s/d tanggal : 09 Maret 2020	



Diterbitkan di : Simpang Ampek
 Pada tanggal : 09 Maret 2015

BADAN PENANAMAN MODAL DAN PELAYANAN
 PERIZINAN TERPADU KAB. PASAMAN BARAT

KEPALA



NETTA, S.Pd

NIP. 19600714 198403 2 002



**PEMERINTAH KABUPATEN PASAMAN BARAT
BADAN PENANAMAN MODAL DAN PELAYANAN
PERIZINAN TERPADU**

Jln. M. Natsir. Telp. (0753) 466302 Fax. (0753) 466302 Simpang Ampek- Pasaman Barat - Sumatera Barat

IZIN GANGGUAN

Nomor : 503/ 010 /IG/BPMP2T/2014.Pp/Pr-1

- Membaca** : Surat Permohonan Saudara **ERDIYANTO** tanggal 20 Februari 2014
untuk mendapatkan Izin Gangguan yang beralamat di : Jorong Aia Haji, Nagari Sungai Aua, Kecamatan Sungai Aua, Kabupaten Pasaman Barat.
- Menimbang** : Bahwa Permohonan tersebut beserta lampirannya telah lengkap dan memenuhi syarat untuk diterbitkan izinnnya sesuai dengan ketentuan yang berlaku.
- Mengingat** : 1. Undang-Undang Nomor 38 Tahun 2003;
2. Undang-Undang Nomor 32 Tahun 2004;
3. Undang-Undang Nomor 28 Tahun 2009;
4. Undang-Undang Nomor 32 Tahun 2009;
5. Peraturan Pemerintah Nomor 38 Tahun 2007;
6. Peraturan Daerah Kabupaten Pasaman Barat Nomor 04 Tahun 2008;
7. Peraturan Daerah Kabupaten Pasaman Barat Nomor 10 Tahun 2012;
8. Peraturan Daerah Kabupaten Pasaman Barat Nomor 06 Tahun 2013;
9. Peraturan Bupati Kabupaten Pasaman Barat Nomor 24 Tahun 2012;
10. Peraturan Bupati Kabupaten Pasaman Barat Nomor 35 Tahun 2012;

MENGIZINKAN

- Kepada** : **NAMA** : ERDIYANTO
UMUR : 28 Tahun
ALAMAT : Jorong Aia Haji, Nagari Sungai Aua, Kecamatan Sungai Aua, Kabupaten Pasaman Barat.
- Untuk** : Melaksanakan kegiatan usaha **Kontraktor, Perdagangan Umum, Suplier & Leveransir**
dengan luas tempat usaha 3 x 3 M², atas nama **"CV. WAHANA UTAMA"**
yang beralamat di : Jorong Aia Haji, Nagari Sungai Aua, Kecamatan Sungai Aua, Kabupaten Pasaman Barat.

Dengan ketentuan sebagai berikut :

1. Sebelum usaha ini dioperasikan/ dijalankan, si pemegang izin harus mengurus izin operasional sebagaimana yang diwajibkan terhadap usaha yang dimaksud serta persyaratan pendukung lainnya dari Instansi yang berwenang sesuai dengan ketentuan/peraturan yang berlaku.
 2. Surat Izin Gangguan ini harus digantungkan pada dinding tempat usaha supaya mudah dilihat petugas pemeriksa.
 3. Menjaga ketertiban, Kebersihan, kesehatan umum dan Norma-Norma Agama/Hukum/Adat/sosial kemasyarakatan dalam menjalankan usaha.
 4. Diwajibkan menyediakan dan mengelola tempat pembuangan limbah/sampah yang aman supaya tidak merusak lingkungan dan jangan mengganggu sosial kemasyarakatan serta mematuhi segala peraturan perundang-undangan yang berlaku.
 5. Diwajibkan membayar Pajak/Retribusi sesuai dengan peraturan yang berlaku.
 6. Harus menyediakan alat pemadam kebakaran (Racun Api) pada lokasi tempat usaha.
 7. Izin Gangguan ini berlaku atas nama alamat, jenis usaha, luas tempat usaha serta sifat perusahaan tersebut diatas.
 8. Diwajibkan Untuk Melakukan Perubahan Izin Gangguan ini apabila terjadi perubahan Sarana Usaha, Kapasitas Usaha, Luas Tempat Usaha dan waktu atau durasi, Operasi Usaha tersebut diatas.
 9. Jika salah satu syarat-syarat tersebut diatas tidak dipenuhi akan dilakukan tindakan sesuai dengan ketentuan yang berlaku.
- Izin Gangguan ini berlaku selama perusahaan melakukan kegiatan usahanya dan wajib melakukan registrasi ulang 1 kali 5 tahun dengan ketentuan akan diubah kembali sebagaimana mestinya jika terdapat kesalahan / kekeliruan dalam penetapannya.

Masa Berlaku Retribusi s/d 10 Januari 2018

Ditetapkan di : Simpang Ampek

Pada Tanggal : 21 Februari 2014

**BADAN PENANAMAN MODAL DAN PELAYANAN
PERIZINAN TERPADU KAB. PASAMAN BARAT
KEPALA**

NELITA, S.Pd
NIP. 99600714 198403 2 002



PEMERINTAH KABUPATEN PASAMAN BARAT
**BADAN PENANAMAN MODAL DAN PELAYANAN
PERIZINAN TERPADU**

Jln. M. Natsir. Telp. (0753) 466302 Fax. (0753) 466302 Simpang Ampek - Pasaman Barat - Sumatera Barat

**TANDA DAFTAR PERUSAHAAN
PERUSAHAAN KOMANDITER (CV)**

BERDASARKAN

UNDANG-UNDANG REPUBLIK INDONESIA NOMOR 3 TAHUN 1982
TENTANG WAJIB DAFTAR PERUSAHAAN

NOMOR TDP 03.17.3.46.0010	BERLAKU S/D TANGGAL 09 Maret 2020	PENDAFTARAN : ULANG PEMBAHARUAN KE : Pp-1
NAMA PERUSAHAAN : "CV. WAHANA UTAMA"	STATUS Kantor Pusat	
NAMA PENGURUS & PENANGGUNG JAWAB : ERDIYANTO		
ALAMAT PERUSAHAAN : Jorong Aia Haji, Nagari Sungai Aua, Kecamatan Sungai Aua, Kabupaten Pasaman Barat.		
NOMOR TELEPON : -	NOMOR FAX -	
KEGIATAN USAHA POKOK : Perdagangan Atas Dasar Balas Jasa, Fee / Kontrak	KBLI 46100	

Diterbitkan di : Simpang Ampek
Pada Tanggal : 09 Maret 2015

**BADAN PENANAMAN MODAL DAN PELAYANAN
PERIZINAN TERPADU KAB. PASAMAN BARAT**

KEPALA

NELITA, S.Pd
NIP. 6600714 198403 2 002



Jalan Jalil No.7 D/
Bungo
BUKITINGGI 26181

**KEMENTERIAN KEUANGAN REPUBLIK INDONESIA
DIREKTORAT JENDERAL PAJAK**

**KANTOR WILAYAH DJP SUMATERA BARAT DAN JAMBI
KANTOR PELAYANAN PAJAK PRATAMA BUKITINGGI**

Telepon :
Fax :

SURAT PENGUKUHAN PENGUSAHA KENA PAJAK

No : PEM-00617/WPJ.27/KP.0303/2013

Sesuai dengan Pasal 2 ayat (2)/Pasal 2 ayat (4) *) Undang-Undang Nomor 6 Tahun 1983 tentang Ketentuan Umum dan Tata Cara Perpajakan sebagaimana telah diubah terakhir dengan Undang-Undang Nomor 28 Tahun 2007 dan Peraturan Direktur Jenderal Pajak Nomor PER-44/PJ/2008, dengan ini diterangkan bahwa:

1. Nama : CV.WAHANA UTAMA
2. Nomor Pokok Wajib Pajak (NPWP) : 02.381.775.2-202.000
3. Klasifikasi Lapangan Usaha (KLU) : 46100 - PERDAGANGAN BESAR ATAS DASAR BALAS JASA (FEE) ATAU KONTRAK
4. Alamat : JL.JORONG AIR HAJI SUNGAI AUR PASAMAN BARAT SUMATERA BARAT - 00000
5. Merek/Akronim : -
6. Status Modal : SWASTA
7. Status Usaha : PUSAT
8. Kewajiban Pajak : [] PPN [] PPnBM

telah dikukuhkan pada tata usaha kami sebagai Pengusaha Kena Pajak.



Bukittinggi, 03 Juni 2013

A.n Kepala Kantor
Kepala Seksi Pelayanan,

Rewina Fefi

NIP. 196909211995032002



**KEMENTERIAN KEUANGAN REPUBLIK INDONESIA
DIREKTORAT JENDERAL PAJAK**

KANTOR WILAYAH DJP SUMATERA BARAT DAN JAMBI
KANTOR PELAYANAN PAJAK PRATAMA BUKITTINGGI

TANDA TERIMA SPT TAHUNAN

NOMOR : 202-43-00000002

NPWP : 02 381 775 2 202 000

STATUS SPT : NIHIL / KESIMPANGAN

TAHUN PAJAK : 2014

UNTUK PERPAJAKAN

TANDA TERIMA INI MERUPAKAN BUKTI
PENERIMAAN YANG SAH SEPANJANG SPT
TELAH DITERIMA LENGKAP



RUDI AFRIANSYAH
NIP. 1984-12-26-200602 1 002

**KEMENTERIAN KEUANGAN REPUBLIK INDONESIA
DIREKTORAT JENDERAL PAJAK**

NPWP : 02.381.775.2.202.000
 CV. WAHANA UTAMA
 Jl. Jorong Air Haji
 Aia Haji, Sungal Aua
 Pasaman Barat

TERDAFTAR : 11-01-2007



KEMENTERIAN KEUANGAN REPUBLIK INDONESIA
SUMATERA BARAT DAN JAMBI
DIREKTORAT JENDERAL PAJAK

KANTOR WILAYAH BUKITINGGI
KANTOR PELAYANAN PAJAK HAN DAN KONSULTASI PERPAJAKAN SIMPANG AMPAT

Telepon :

Facsimile :

BUKTI PENERIMAAN SURAT

275/WP.27/PPK.04/2015

Nomor : tanggal 11-Jan-16

Nama : CV. WAHANA UTAMA
Alamat : JR. AIR HAJI

02,381,775,2,202,000
N.P.W.P :
No. P.K.P : 024-15
Ms/Thn Pajak : Rp0

Jenis Pajak : SPT MASA Psi 21 BADAN NIHIL

Petugas penerima,
RAHMAN SAYUTI

199203172019111010

NIP :

KP. PDIP 3.16 - 96



KEMENTERIAN KEUANGAN REPUBLIK INDONESIA
SUMATERA BARAT DAN JAMBI
DIREKTORAT JENDERAL PAJAK

KANTOR WILAYAH BUKITINGGI
KANTOR PELAYANAN PAJAK HAN DAN KONSULTASI PERPAJAKAN SIMPANG AMPAT

Telepon :

Facsimile :

BUKTI PENERIMAAN SURAT

274/WP.27/PPK.04/2015

Nomor : tanggal 11-Jan-16

Nama : CV. WAHANA UTAMA
Alamat : JR. AIR HAJI

02,381,775,2,202,000
N.P.W.P :
No. P.K.P : 024-15
Ms/Thn Pajak : Rp0

Jenis Pajak : SPT MASA Psi 25 BADAN NIHIL

Petugas penerima,
RAHMAN SAYUTI

199203172019111010

NIP :

KP. PDIP 3.16 - 96



KANTOR WILAYAH SUMATERA BARAT DAN JAMBI
 KANTOR PELAYANAN PENYUKHUN DAN KONSULTASI PERPAJAKAN SIMPANG AMPAT

Telepon :

Facsimile :

BUKTI PENERIMAAN SURAT
 276/WP.127/PPK.04/2015

Nomor : tanggal 11-Jan-16

Nama : CV. WAHANA UTAMA
 Alamat : JR. AIR HAJI

02,381,775,2,202,000
 N.P.W.P :
 No. P.K.P :
 Ms/Thn Pajak : Rp-15
 Rp0

Jenis Pajak : SPT MASA Psi 25 BADAN NIHIL

KP. PDIP 3.16 - 96

Petugas penerima,

 RAHMAN SAYUTI
 NIP : _____



KEMENTERIAN KEUANGAN REPUBLIK INDONESIA
 SUMATERA BARAT DAN JAMBI
 DIREKTORAT JENDERAL PAJAK
 KANTOR WILAYAH SUMATERA BARAT DAN JAMBI
 KANTOR PELAYANAN PENYUKHUN DAN KONSULTASI PERPAJAKAN SIMPANG AMPAT

Telepon :

Facsimile :

BUKTI PENERIMAAN SURAT
 277/WP.127/PPK.04/2015

Nomor : tanggal 11-Jan-16

Nama : CV. WAHANA UTAMA
 Alamat : JR. AIR HAJI

02,381,775,2,202,000
 N.P.W.P :
 No. P.K.P :
 Ms/Thn Pajak : Rp-15
 Rp0

Jenis Pajak : SPT MASA Psi 21 BADAN NIHIL

KP. PDIP 3.16 - 96

Petugas penerima,

 RAHMAN SAYUTI
 NIP : _____



KEMENTERIAN KEUANGAN REPUBLIK INDONESIA
 DIREKTORAT JENDERAL PAJAK
 KANTOR WILAYAH BUKITINGGI
 KANTOR PELAYANAN PENYUKHUN DAN KONSULTASI PERPAJAKAN SIMPANG AMPAT

Telepon :

Facsimile :

BUKTI PENERIMAAN SURAT

278/WP.27/PPK.04/2015

Nomor : tanggal 11-Jan-16

Nama : CV. WAHANA UTAMA
 Alamat : JR. AIR HAJI
 Jenis Pajak : SPT MASA Psi 25 BADAN NIHIL
 N.P.W.P : 02,381,775,2,202,000
 No. P.K.P :
 Ms/Thn Pajak : Des-15
 Rp0

Petugas penerima

RAHMAN SAYUTI
 19920817201411010

KP. PDIP 3.16 - 96

NIP :



KEMENTERIAN KEUANGAN REPUBLIK INDONESIA
 DIREKTORAT JENDERAL PAJAK
 KANTOR WILAYAH BUKITINGGI
 KANTOR PELAYANAN PENYUKHUN DAN KONSULTASI PERPAJAKAN SIMPANG AMPAT

Telepon :

Facsimile :

BUKTI PENERIMAAN SURAT

279/WP.27/PPK.04/2015

Nomor : tanggal 11-Jan-16

Nama : CV. WAHANA UTAMA
 Alamat : JR. AIR HAJI
 Jenis Pajak : SPT MASA Psi 21 BADAN NIHIL
 N.P.W.P : 02,381,775,2,202,000
 No. P.K.P :
 Ms/Thn Pajak : Des-15
 Rp0

Petugas penerima

RAHMAN SAYUTI
 19920817201411010

KP. PDIP 3.16 - 96

NIP :



**PEMERINTAH KABUPATEN PASAMAN BARAT
BADAN PENANAMAN MODAL DAN PELAYANAN
PERIZINAN TERPADU**

Jln. M. Natsir. Telp. (0753) 466302 Fax. (0753) 466302 Simpang Ampek- Pasaman Barat - Sumatera Barat

IZIN USAHA JASA KONSTRUKSI NASIONAL

Nomor :

1	-	0	0	4	8	9	7	-	1	3	1	2	-	2	-	0	0	0	1	3
---	---	---	---	---	---	---	---	---	---	---	---	---	---	---	---	---	---	---	---	---

 Pr-1

Nama Perusahaan : **"CV. WAHANA UTAMA"**

Alamat Kantor Perusahaan

Jalan / Nomor : Aia Haji
 Jorong : ~~Aia Haji~~
 Nagari : Sungai Aua
 Kecamatan : Sungai Aua
 Kabupaten : Pasaman Barat
 Propinsi : Sumatera Barat
 Nomor Telepon : (0753) Faks :
 Gol / Kualifikasi : K (Kecil)

Nama Penanggung Jawab / Direktur Utama

Nama : **ERDIYANTO**
 N.P.W.P. Perusahaan : 02.381.775.2-202.000

Izin Usaha Jasa Konstruksi (IUJK) ini berlaku untuk melakukan kegiatan Usaha Jasa Pelayanan Konstruksi di seluruh Wilayah Republik Indonesia.

- Bidang Pekerjaan :
1. **BANGUNAN SIPIL**
 2. **BANGUNAN GEDUNG**
 3. -
 4. -
 5. -

Sesuai dengan permohonan bersangkutan tanggal **21 Oktober 2014** dan telah dilakukan penelitian administrasi, dan peninjauan lapangan telah memenuhi persyaratan serta ketentuan peraturan Perundang-undangan yang berlaku, maka dapat dikeluarkan Izin Usaha Jasa Konstruksi yang berlaku selama 3 (tiga) tahun sejak tanggal **10 Juni 2013** sampai dengan **10 Juni 2016** dan wajib melakukan pendaftaran ulang (Registrasi) setiap tahunnya.

Demikianlah surat **IUJK** ini dibuat dengan sebenarnya untuk dapat digunakan sebagaimana mestinya.



Dikeluarkan di : Simpang Ampek
 Pada Tanggal : 16 Desember 2014

**BADAN PENANAMAN MODAL DAN PELAYANAN
PERIZINAN TERPADU KAB. PASAMAN BARAT**

KEPALA

NELITA S.Pd
 NIP. 196007141984032002



KARTU TANDA ANGGOTA

CV. WAHANA UTAMA

Jl. Aia Haji Nag, Sungai Aua Kec. Sungai Aua
Kab. Pasaman Barat

ERDIYANTO
02.381.775.2-202.000



Anggota Biasa Gabungan Perusahaan Konstruksi Nasional Indonesia
KUALIFIKASI K - 3

No. Anggota : 13.1309 - 00463

Masa Berlaku :
01 Januari 2015 - 31 Desember 2015

Ir. H. GOETRISNO

Ketua Umum - Dewan Pimpinan Daerah
SUMATERA BARAT

HIZRA, SH

Ketua - Dewan Pimpinan Cabang
KAB. PASAMAN BARAT

DEWAN PIMPINAN PUSAT GAPEKSINDO

Irwan Kartiwan
Ketua Umum



H. Rusli Patra
Sekretaris Jenderal



OK-00318-2015

GABUNGAN PERUSAHAAN KONSTRUKSI NASIONAL INDONESIA
THE UNION OF NATIONAL INDONESIA CONSTRUCTION COMPANIES



LEMBAGA
PENGEMBANGAN JASA KONSTRUKSI
Construction Services Development Board

Nomor : **0052989**

SERTIFIKAT BADAN USAHA JASA PELAKSANA KONSTRUKSI

Berdasarkan ketentuan pasal 8 huruf b dan berdasarkan pasal 17 ayat (4) dan ayat (5) Undang - Undang No. 18 Tahun 1999 tentang Jasa Konstruksi dengan ini Lembaga Pengembangan Jasa Konstruksi menetapkan bahwa :

Nama Badan Usaha : **WAHANA UTAMA, CV**
Nama Pimpinan / PJBU : **Endiyanto**
Alamat Badan Usaha : **Jorong Aia Haji Nagari Sungai Aua Kec. Sungai Aua**
Kabupaten / Kota : **Kab. Pasaman Barat** Kodepos : **0**
Provinsi : **Sumatera Barat** No. Fax : **0**
No. Telepon : **0**
E-mail : **0**
NPWP : **02.381.775.2-202.000**
Jenis Usaha : **Jasa Pelaksana Konstruksi**
Sifat Usaha : **Umum**
Kekayaan Bersih : **Rp 500.000.000**

Nomor Registrasi : **0 - 1312 - 07 - 016 - 1 - 03 - 004897**

Dinyatakan memiliki kemampuan dengan klasifikasi dan kualifikasi sebagaimana yang tercantum di halaman belakang sertifikat ini.

Sertifikat ini diterbitkan pertama tanggal 17 Juni 2014 berlaku sampai dengan tanggal 16 Juni 2017 dengan kewajiban registrasi ulang tahun ke-2 paling lambat tanggal 16 Desember 2015 dan registrasi ulang tahun ke-3 paling lambat tanggal 16 Desember 2016



Ditetapkan di **Padang**
Pada Tanggal **17 Juni 2014**

Badan Pelaksana
LPJK Provinsi Sumatera Barat

Ir. H. Syahbanur RS, M.Si
Manajer Eksekutif

Keterangan
1. Sertifikat ini milik LPJK, harus dikembalikan setelah habis masa berlakunya atau dinyatakan tidak berlaku lagi.
2. Data yang tertera dalam SBU ini dapat dikurifikasi melalui www.lpjk.net



**LEMBAGA
PENGEMBANGAN JASA KONSTRUKSI**
Construction Services Development Board

Nomor : **0052988**

SERTIFIKAT BADAN USAHA JASA PELAKSANA KONSTRUKSI

Berdasarkan ketentuan pasal 8 huruf b dan berdasarkan pasal 17 ayat (4) dan ayat (5) Undang - Undang No. 18 Tahun 1999 tentang Jasa Konstruksi dengan ini Lembaga Pengembangan Jasa Konstruksi menetapkan bahwa :

Nama Badan Usaha : **WAHANA UTAMA, CV**
Nama Pimpinan / PJBU : **Erdiyanto**
Alamat Badan Usaha : **Jorong Ala Haji Nagari Sungai Aua Kec. Sungai Aua**
Kabupaten / Kota : **Kab. Pasaman Barat**
Provinsi : **Sumatera Barat**
No. Telepon : **0**
E-mail : **0**
NPWP : **02.381.775.2-202.000**
Jenis Usaha : **Jasa Pelaksana Konstruksi**
Sifat Usaha : **Umum**
Kekayaan Bersih : **Rp 500.000.000**

Kodepos : **0**
No. Fax : **0**

Nomor Registrasi : **0 - 1312 - 06 - 016 - 1 - 03 - 004897**

Dinyatakan memiliki kemampuan dengan klasifikasi dan kualifikasi sebagaimana yang tercantum di halaman belakang sertifikat ini.
Sertifikat ini diterbitkan pertama tanggal 17 Juni 2014 berlaku sampai dengan tanggal 16 Juni 2017 dengan kewajiban registrasi ulang tahun ke-2 paling lambat tanggal 16 Desember 2015 dan registrasi ulang tahun ke-3 paling lambat tanggal 16 Desember 2016



Ditetapkan di
Pada Tanggal

: **Padang**
: **17 Juni 2014**

Badan Pelaksana
LPJK Provinsi Sumatera Barat

Ir. H. Syahbanur RS, M.Si
Manajer Eksekutif



Keterangan

1. Sertifikat ini milik LPJK, harus dikembalikan setelah habis masa berlakunya atau dinyatakan tidak berlaku lagi.
2. Data yang tertera dalam SBU ini dapat dikurfitikasi melalui www.lpjk.net



**BIDANG
BINA HUTAN**

GAMBAR



PEMERINTAH KABUPATEN PASAMAN BARAT
DINAS KEHUTANAN

Jl Soekarno Hatta Telp. (0753)7466170 Fax. (0753) 466302 Simpang Ampek 26366

SPESIFIKASI TEKNIS

PEKERJAAN
PEMBANGUNAN JALAN DALAM HUTAN KOTA

LOKASI
AREAL HUTAN KOTA, PADANG TUJUH
KABUPATEN PASAMAN BARAT

KONSULTAN PERENCANA
PT MULTI GUNA ENGINEERING KONSULTAN
PERENCANA dan PENGAWAS TEKNIS
Jl. Kelapa Gading 1 No 10 Ulak Karang Timur - Padang-Sumbar

SYARAT – SYARAT TEKNIK

A. SPESIFIKASI UMUM

PASAL 1 : PENJELASAN UMUM

1. *Lingkup Pekerjaan*

Kegiatan : Pembuatan/Pembangunan Hutan Kota

Pekerjaan : Konstruksi Jalan Dalam Hutan Kota

Lokasi : Areal Hutan Kota Padang Tujuh, Kab. Pasaman Barat

Perincian bagian pekerjaan yang dilaksanakan didasarkan pada gambar rencana, BQ dan RKS yang menjadi bagian yang tidak terpisahkan dari rencana kerja dan syarat-syarat ini.

2. *Peraturan Teknis Bangunan yang digunakan.*

Kecuali ditentukan lain dalam RKS ini, berlaku dan mengikat ketentuan-ketentuan tersebut dibawah ini termasuk segala perubahan dan tambahannya.

- 2.1. Perpres No. 54 Tahun 2010 beserta dengan perubahannya tentang Pedoman Pelaksanaan Pengadaan Barang/ Jasa Pemerintah.
- 2.2. Keputusan Menteri Pemukiman dan Prasarana Wilayah No. 332/KPTS/M/2002 tanggal 21 agustus 2002, tentang pedoman Teknis Pembangunan Bangunan Gedung Negara.
- 2.3. Peraturan Beton Bertulang Indonesia (PBI 1991), SK SNI T-15.1919.03.
- 2.4. Tata cara pengadukan dan pengecoran beton SNI 03-3976-1995.
- 2.5. Peraturan Muatan Indonesia NI.8 dan Indonesia Loading Code 1987 (SKBI-1.2.53.1987)
- 2.6. Ubin Lantai Keramik, mutu dan cara uji SNI 03-3976-1995.
- 2.7. Ubin Semen Polos SNI 03-0028-1987.
- 2.8. Peraturan Konstruksi Kayu Indonesia (PKKI) NI 5.
- 2.9. Mutu Kayu Bangunan SNI 03-0028-1987.
- 2.10. Peraturan Umum Keselamatan Kerja dari Departemen Tenaga Kerja.
- 2.11. Peraturan Cement Portland Indonesia NI 8 tahun 1972.
- 2.12. Peraturan Bata Merah sebagai Bahan Bangunan NI 10.
- 2.13. Tata Cara Pengecatan Kayu untuk Rumah dan Gedung SNI 03-2410-1991.
- 2.14. Tata Cara Pengecatan Dinding Tembok dan Cat Emulsi SNI 03-2410-1991.
- 2.15. Peraturan dan ketentuan yang dikeluarkan Pemerintah Daerah setempat yang bersangkutan dengan permasalahan bangunan.

Apabila dalam penjelasan RKS tidak sempurna atau belum lengkap sebagaimana ketentuan dan syarat-syarat dalam peraturan diatas, maka Kontraktor wajib mengikuti ketentuan dan peraturan-peraturan yang disebutkan diatas.

PASAL 2 : PEKERJAAN PENDAHULUAN

Syarat - Syarat Teknik

1 Rencana Kerja.

Kontraktor harus membuat rencana kerja pelaksanaan dengan Barchart (S Curve) selambat-lambatnya 5 hari setelah terbitnya Surat Perintah Mulai Kerja dan diajukan kepada Direksi dan Pengelola Teknis Proyek untuk mendapat persetujuan. Setelah mendapat persetujuan Direksi, Barchart tersebut dipasang di kantor Direksi Keet dan menjadi Rencana Kerja Resmi dan harus dilaksanakan sepenuhnya. Barchart (Rencana Kerja) ini akan dipakai oleh Direksi sebagai dasar untuk menentukan segala sesuatu yang berhubungan dengan kemajuan/keterlambatan prestasi pekerjaan di lapangan.

2. Papan Nama Proyek.

Kalau tidak ada ketentuan lain maka Kontraktor pelaksana diharapkan membuat papan nama proyek yang mencantumkan sekurang-kurangnya nama proyek, nama pekerjaan, nama pelaksana, nama direksi pengawas dan biaya pelaksana.

3. Pengukuran dan Pemasangan Bowplank.

Pihak Kontraktor Pelaksana harus mengadakan pengukuran di lapangan yang cukup teliti dengan pengukur waterpass atau dengan segi tiga pitagoras, sehingga didapat bangunan level bangunan jalan/drainase yang baik dan benar.

Pekerjaan Bowplank harus dipasang cukup kuat, tidak boleh bergeser atau berubah kedudukan serta harus mendapat persetujuan dari Direksi/Pengawas.

B. SPESIFIKASI TEKNIK

PASAL 3 : PEKERJAAN PENDAHULUAN

1. Jenis Pekerjaan.

- a. Pekerjaan meliputi mendatangkan dan mengerjakan segala bahan-bahan, menyediakan tenaga kerja dan alat-alat pekerjaan, membuat segala persiapan untuk kesempumaan pelaksanaan dan kemudian menyerahkan pekerjaan dalam keadaan selesai dan sempurna.
- b. Dalam pelaksanaannya, pekerjaan ini harus dilakukan berdasarkan gambar, bestek, gambar-gambar detail, peraturan dan syarat-syarat pada Penjelasan Pekerjaan (Aanwijzing) serta ketentuan dan keputusan Direksi yang dibuat secara tertulis.

2. Ukuran-ukuran detail.

- a. Semua ukuran dalam pekerjaan harus sesuai dengan yang tercantum dalam gambar, bestek, gambar detail serta dinyatakan dalam bestek ini.
- b. Peil ± 0.00 lantai akan ditetapkan Direksi/Perencana ditempat pekerjaan dan kemudian akan ditetapkan sebagai permukaan lantai bangunan.
- c. Tinggi lantai dari permukaan tanah diperkirakan seperti terlihat dalam gambar bestek terlampir.
- d. Pengukuran bangunan harus dilakukan dengan teliti dan disesuaikan dengan ukuran menurut gambar.
- e. Segala biaya yang dikeluarkan untuk pengukuran (uitzeten) menjadi tanggungan pemborong.

Syarat - Syarat Teknik

PASAL 4 : PEKERJAAN PEMBERSIHAN LAPANGAN

1. Pembersihan Lapangan

- a. Dalam hal ini pembersihan lapangan adalah pembersihan yang dilakukan Sebelum dan setelah proyek berakhir.
- b. Sebelum dilakukan pembersihan lapangan pada akhir pekerjaan maka pekerjaan belum dapat diserahkan.

2. Pengadaan air untuk pelaksanaan pekerjaan.

Untuk penampungan air kerja disiapkan drum penampung , air harus memenuhi kualitas yang ditentukan dalam PBI 1991. Pengadaan air untuk pelaksanaan pekerjaan diambil dari sumber air terdekat, kemudian ditampung dalam drum-drum yang telah disediakan. Kebutuhan air ini harus disediakan dalam jumlah yang cukup selama pelaksanaan pekerjaan. Air harus memenuhi syarat yang tercantum dalam PBI N12.

3. Pembuatan Papan Plank Nama Proyek

Apabila tidak ada ketentuan lain maka Untuk papan nama proyek digunakan tiang dari kayu dan triplek dicat putih. Papan Nama Proyek dari papan dengan ukuran 200 x 100 cm. Didirikan tegak diatas kayu 5/7 cm setinggi 240 cm . Diletakkan pada tempat yang mudah dilihat umum. Papan nama proyek memuat :

1. Nama Proyek.
2. Pemilik Proyek.
3. Lokasi Proyek.
4. Jumlah Biaya (Nilai Kontrak).
5. Nama Konsultan Perencana.
6. Nama Konsultan Pengawas.
7. Nama Penyedia Jasa (Kontraktor).
8. Jangka waktu pelaksanaan pekerjaan dimulai tanggal, bulan dan tahun.

4. Pekerjaan Pengukuran.

- a. Sebelum memulai pelaksanaan pekerjaan Penyedia Jasa diwajibkan mempelajari dengan seksama rencana tapak, dan titik mulai awal pembangunan dan referensi koordinat, pengukuran beda tinggi dan peta situasi lapangan sesuai dengan petunjuk. Pihak Direksi Pekerjaan atau seperti yang tercantum dalam gambar kerja.
- b. Bila terdapat tidak kesesuaian ukuran di lapangan terhadap gambar kerja, Penyedia Jasa wajib memberitahukan kepada Direksi Pekerjaan secara tertulis untuk mendapatkan cara penyelesaian yang terbaik.

PASAL 5 : PEKERJAAN BETON/DINDING

1. Pekerjaan Beton Bertulang.

- a. Untuk pelaksanaan beton bertulang berlaku ketentuan-ketentuan dan syarat-syarat AV pasal 35 dan PBI tahun 1971.
- b. Pekerjaan beton bertulang dengan adukan 1 PC : 2 PS : 3 KR dilaksanakan untuk pekerjaan beton bertulang. Bentuk dan ukuran disesuaikan dengan gambar. Ukuran diameter besi tulangan harus sesuai dengan yang tercantum dalam gambar detail.

Syarat - Syarat Teknik

- c. Besi yang digunakan adalah besi beton ex Jawa, diameter $D > 12$ mm menggunakan BJTD 40 (baja tulangan deform/ulir U-40) dan $D < 12$ Menggunakan BJTP 24 (baja tulangan polos U-24), yang sebelum dipasang terlebih dahulu harus mendapatkan persetujuan Direksi berdasarkan bukti sertifikasi pabrik.

2. Pekerjaan Bekisting.

- a. Bekisting harus menghasilkan konstruksi akhir yang mempunyai bentuk, ukuran dan batas-batas yang sesuai dengan gambar-gambar rencana dan uraian pekerjaan. Bekisting harus kokoh dan cukup rapat sehingga dapat dicegah dari kebocoran campuran beton.
- b. Kayu yang digunakan tidak menyerap air beton sehingga dapat mengurangi daya kerja dan mutu beton, dan dapat juga menggunakan cetakan yang dilapisi dengan plastik atau bahan-bahan lain yang sejenis.
- c. Pada cetakan kolom, dinding dan balok tinggi, harus diadakan perlengkapan-perengkapan untuk menyingkirkan kotoran-kotoran, serbuk gergaji, potongan-potongan kawat pengikat dan lain-lain.
- d. Apabila acuan harus memikul beban-beban yang besar dan / atau harus mengatasi bentangan-bentangan yang besar atau memerlukan bentuk yang khusus, maka dari acuan tersebut harus dibuat perhitungan-perhitungan dan gambar-gambar kerja khusus.
- e. Perancah dari kayu harus dipasang diatas papan kayu yang kokoh, dan harus mudah dapat distel menurut ketinggian yang sesuai dengan gambar. Setiap bahan yang dipakai untuk acuan harus disetujui oleh direksi.

3. Pekerjaan Tulangan

- a. Batang tulangan tidak boleh dibengkokkan atau diluruskan dengan cara-cara merusak tulangan itu.
- b. Tulangan yang diprofilkan setelah dibengkokkan dan diluruskan kembali tidak boleh dibengkokkan lagi dalam jarak 60 cm dari bengkok sebelumnya.
- c. Batang tulangan yang tertanam didalam beton tidak boleh dibengkokkan atau diluruskan dilapangan, kecuali apabila ditentukan didalam gambar-gambar rencana atau disetujui oleh perencana.
- d. Membengkok dan meluruskan batang tulangan harus dilakukan dalam keadaan dingin kecuali diizinkan oleh Perencana.

4. Pekerjaan Pengecoran dan Pematatan

- a. Beton harus dicor sedekat-dekatnya ketujuan yang terakhir untuk mencegah pemisahan bahan-bahan akibat pemindahan adukan dalam cetakan.
- b. Setiap pengecoran dimulai pekerjaan ini harus dilakukan tanpa berhenti sampai mencapai siar-siar pengecoran yang diizinkan.
- c. Untuk mencegah timbulnya rongga-rongga kosong dan sarang-sarang kerikil, adukan beton harus dipadatkan selama pengecoran. Pematatan ini harus menggunakan vibrator atau dengan persetujuan direksi.
- d. Dalam hal pematatan beton dilakukan dengan alat-alat penggetar juga harus diperhatikan hal-hal sebagai berikut:
 - 1) Pada umumnya jarum penggetar harus dimasukkan kedalam adukan kira-kira vertikal, tetapi dalam keadaan-keadaan khusus boleh miring sampai 45° .
 - 2) Selama penggetaran jarum vibrator tidak boleh digerakkan kearah horizontal karena hal ini akan menyebabkan pemisahan bahan-bahan.

Syarat - Syarat Teknik

- 3) Harus dijaga agar jarum tidak mengenai cetakan atau bagian beton yang sudah mulai mengeras.

5. Pekerjaan Perawatan Beton

Untuk mencegah pengeringan bidang-bidang beton, selama paling sedikit 2 minggu beton harus dibasahi terus menerus. Pada hari-hari pertama sesudah selesai pengecoran proses pengerasan tidak boleh diganggu. Sangat dilarang untuk menggunakan lantai yang belum cukup mengeras sebagai tempat penimbunan material atau sebagai jalan untuk mengangkut bahan-bahan yang berat.

6. Portland Cement (PC).

- a. Untuk seluruh pekerjaan beton diharuskan mempergunakan portland cement (PC) type I. Penyimpanan/penimbunan bahan PC agar ditinggikan (50 cm dari muka tanah dan disusun dengan rapi menurut peraturan yang ada agar PC tidak mengeras atau kena udara lembab.
- b. Semen Portland yang digunakan adalah Semen Padang.
- c. Apabila diperlukan persyaratan-persyaratan khusus mengenai sifat betonnya, maka dapat dipakai jenis-jenis semen lain dari pada yang ditentukan dalam NI-8 seperti semen portland-tras, semen alumina, semen tahan sulfat, dan lain-lain.
- d. Dalam hal ini, pelaksanaan diharuskan untuk meminta pertimbangan-pertimbangan dari lembaga pemeriksaan bahan-bahan yang diakui.
- e. Untuk beton mutu Bo, selain jenis-jenis semen yang disebut di muka , dapat juga dipakai semen tras kapur.
- f. Untuk beton mutu lebih tinggi, jumlah semen yang dipakai dalam setiap campuran harus ditentukan dengan ukuran berat, jumlah semen yang dipakai dalam setiap campuran dapat ditentukan Untuk pelaksanaan beton bertulang berlaku ketentuan-ketentuan dan syarat-syarat PBI tahun 1971 . Pengukuran semen, tidak boleh mempunyai kesalahan lebih dari $\pm 2,5 \%$

7. Pasir.

- a. Untuk seluruh pekerjaan beton, pasangan dan plesteran harus dipergunakan pasir yang memenuhi syarat dan ketentuan yang berlaku serta disetujui Direksi. Pasir yang digunakan harus bersih, mempunyai butir yang keras, tidak mengandung lumpur, dan tidak terlalu halus. Direksi berhak menolak pasir yang ternyata tidak memenuhi syarat, dalam hal ini pemborong diharuskan untuk segera menggantinya.
- b. Agregat halus untuk beton dapat berupa pasir alam sebagai hasil desintegrasi alami dari batuan-batuan atau berupa pasir buatan yang dihasilkan oleh alat-alat pemecah batu. Sesuai dengan syarat-syarat pengawasan mutu agregat untuk berbagai-bagai mutu beton memenuhi syarat-syarat ketentuan PBI tahun 1971 , maka agregat halus memenuhi satu, beberapa atau semua ayat berikut ini.
- c. Agregat halus harus terdiri dari butir-butir yang tajam dan keras. Butir-butir agregat halus harus bersifat kekal, artinya tidak pecah atau hancur oleh pengaruh-pengaruh cuaca, seperti terik matahari dan hujan.
- d. Agregat halus tidak boleh mengandung lumpur lebih dari 5% mm (ditentukan terhadap berat kering). Yang diartikan dengan lumpur adalah bagian-bagian yang dapat melalui ayakan 0.063 mm. Apabila kadar lumpur melampaui 5%, maka agregat halus harus dicuci.
- e. Agregat halus tidak boleh mengandung bahan-bahan organis terlalu banyak yang harus dibuktikan dengan percobaan warna dari Abrams-Harder (dengan larutan NaOH). Agregat halus yang tidak memenuhi percobaan warna ini dapat juga dipakai,

Syarat - Syarat Teknik

asal kekuatan tekan adukan agregat tersebut pada umur 7 dan 28 hari tidak kurang dari 95% dari kekuatan adukan agregat yang sama tetapi dicuci dalam larutan 3% NaOH yang kemudian dicuci hingga bersih dengan air, pada umur yang sama.

8. *Kerikil Beton.*

Kerikil beton harus yang kasar serta mempunyai gradasi yang teratur 0,5 s/d 3 cm. Kerikil beton harus bersih. Syarat-syarat mengenai kerikil beton harus sesuai dengan peraturan dalam PBB1 tahun 1971.

9. *Penyimpanan Bahan-Bahan.*

- a. Dalam pengangkutan semen ke tempat penyimpanan (gudang) di tempat pelaksanaan harus dijaga agar semen tidak menjadi lembab. Semen harus disimpan di dalam gudang sedemikian rupa, hingga terjamin tidak akan rusak dan/atau tercampur dengan bahan-bahan lain.
- b. Semen dari berbagai-bagai jenis harus disimpan sedemikian rupa hingga tidak mungkin semen dari jenis yang satu tertukar dengan jenis yang lain.
- c. Pada pemakaian semen yang dibungkus, penimbunan semen yang didatangkan baru tidak boleh dilakukan diatas timbunan semen yang sudah ada dan pada umumnya pemakaian semen harus dilakukan menurut urutan pengirimannya.
- d. Apabila semen telah disimpan lama dan/atau mutunya diragukan, maka sebelum boleh dipakai harus dibuktikan terlebih dahulu bahwa semen tersebut masih memenuhi syarat.
- e. Agregat harus ditimbun di tempat pekerjaan sedemikian rupa hingga pengotoran oleh bahan-bahan lain dan pencampuran satu sama lain dapat dicegah. Penggunaan bak-bak yang bertantai sangat dianjurkan, untuk mencegah terbawanya tanah bawah pada waktu pengambilan bahan. Di tempat-tempat dimana tanahnya gembur dan atau becek pada waktu hujan, penggunaan bak bahan yang bertantai menjadi keharusan.
- f. Pada pekerjaan-pekerjaan beton kelas III. Agregat harus selalu dibawah pengawasan seorang petugas laboratorium lapangan sejak dari kedatangan dan penimbunannya sampai dengan pemakaiannya.
- g. Batang-batang tulangan harus disimpan dengan tidak menyetuh tanah. Batang-batang tulang dari berbagai bagi jenis baja harus diberi tanda-tanda yang jelas dan ditimbun terpisah jenis yang satu dari jenis yang lainnya, sehingga tidak menungkin saling tertukar.
- h. Penimbunan batang-batang tulangan di udara terbuka untuk jangka waktu yang panjang harus dicegah.

10. *Pekerjaan Beton Tak Bertulang.*

Pekerjaan beton tak bertulang dikerjakan untuk pekerjaan lantai berupa pasangan beton dengan adukan 1 PC : 3 PS : 5 KR dibawah pasangan keramik lantai, pengecoran pasangan kozen, dan pengecoran bak air KM/WC. Untuk Area Jalan yang diperbaiki menggunakan Coran Beton 1 PC : 2 PS : 3 KR dengan ketebalan 7 cm

PASAL 6 : PEKERJAAN DINDING

1. *Lingkup Pekerjaan.*

- a. Dinding Bata.

Syarat - Syarat Teknik

Pemasangan dinding bata merah setebal $\frac{1}{2}$ bata dilakukan untuk seluruh pembatas ruangan, bagian seluruh keliling emperan bangunan dan septictank, seperti tertera dalam gambar dan dijelaskan dalam gambar detail.

b. Dinding Partisi.

Pemasangan dinding partisi sesuai dengan gambar kerja, menggunakan lapisan triplek 4 mm, rangka kayu kelas II jarak rangka tegak 60 cm dan rangka mendatar jarak 120 cm. Kayu diketam licin

2. Persyaratan Bahan

a. Bata

Mutu bata yang digunakan dari jenis Klas 1 menurut NI 10 dengan bentuk batu bata adalah prisma empat persegi panjang . bersudut siku-siku dan tajam , pemukaannya rata tidak menampakkan adanya retak-retak yang merugikan . Bata merah dibuat dari tanah liat dengan atau campuran bahan lainnya, yang dibakar pada suhu cukup tinggi hingga tidak hancur bila direndam air.

b. Pasir.

Pasir terdiri dari butir-butir yang tajam dan keras, butir-butir harus bersifat kekal artinya tidak mudah pecah atau hancur oleh pengaruh cuaca , seperti terik matahari dan hujan . Kadar lumpur tidak boleh melebihi 5 % berat.

c. Semen dan Air.

Untuk persyaratan kedua bahan tersebut , mengikuti persyaratan yang telah digariskan pada pasal beton bertulang.

3. Persyaratan Pelaksanaan

a. Pekerjaan dinding mempunyai terdiri dari :

- 1) Pasangan Kedap air (1PC : 2 PS).
- 2) Semua pasangan bata dimulai diatas sloof sampai setinggi 20 cm diatas lantai.
- 3) Pasangan dinding saluran keliling bangunan.
- 4) Pasangan adukan 1 PC : 4 PS berada diatas pasangan kedap air tersebut.

b. Persyaratan adukan

- 1) Adukan pasangan harus dibuat secara hati-hati, diaduk didalam bak kayu yang memenuhi syarat. Mencampur semen dengan pasir harus dalam keadaan kering yang kemudian diber air sampai didapat campuran yang plastis , Adukan yang telah mengering akibat tidak habis digunakan sebelumnya, tidak boleh dicampur lagi dengan adukan yang baru.
- 2) Pengukuran (Uit-zet) harus dilakukan oleh kontraktor secara teliti dan sesuai dengan gambar , dengan syarat :
 - Semua pasangan dinding harus rata (horizontal) dan pengukuran harus dilakukan dengan benang.
 - Pengukuran pasangan benang antara satu kali menaikkan benang tidak boleh melebihi 30 cm, dari pasangan bata yang telah selesai.
 - Lapisan bata yang satu dengan lapisan bata yang diatasnya harus berbeda setengah panjang bata. Bata setengah tidak dibenarkan digunakan ditengah pasangan bata, kecuali pasangan pada sudut.
 - Pengakhiran sambungan pada satu hari kerja harus dibuat bertangga menurun dan tidak tegak bergigi untuk menghindari retak dikemudian hari . Pada tempat-

Syarat - Syarat Teknik

tempat tertentu sesuai dengan gambar diberi kolom-kolom praktis yang ukurannya disesuaikan dengan tebal dinding.

- Lubang untuk alat-alat listrik dan pipa yang ditanam didalam dinding , harus dibuat pahatan secukupnya pada pasangan bata (sebelum diplester) . Pahatan tersebut setelah dipasang pipa/ alat, harus ditutup dengan adukan plesteran yang dilaksanakan secara sempurna, dikerjakan bersama-sama dengan plesteran seluruh bidang tembok.
- Dalam mendirikan dinding yang kena udara terbuka, selama waktu hujan lebat harus diberi perhitungan dengan suatu penutup yang sesuai (plastik). Dinding yang telah terpasang harus diberi perawatan dengan cara membasahi secara terus menerus paling sedikit 7 hari setelah pemasangan.

PASAL 7 : PEKERJAAN PLESTERAN

1. Lingkup Pekerjaan.

Pekerjaan yang dimaksud meliputi :

- a. Plesteran dinding
- b. Plesteran dinding kedap air
- c. Plesteran halus/aci halus dan /atau seperti ketentuan dalam gambar kerja.
- d. Plesteran untuk Profil /aci halus

Pekerjaan Plesteran ini untuk semua permukaan pasangan batu bata serta permukaan beton yang terlihat, dinyatakan tampak ataupun yang diperlukan untuk difinish/ profil, saluran keliling bangunan dan setiptank..

2. Persyaratan Bahan

Persyaratan bahan Semen, Pasir dan Air lihat bab Pekerjaan Beton.

3. Persyaratan Pelaksanaan

- a. Sebelum plesteran dipasang maka yang penting dilakukan : Dinding dibersihkan dari semua kotoran, Dinding dibasahi dengan air, semua siar permukaan dinding batu bata dikorek sedalam 0.5 cm , Permukaan beton yang akan diplester dibuat kasar agar bahan plesteran dapat melekat dengan baik.
- b. Adukan Plesteran pasangan bata kedap air dipakai campuran 1 PC : 2 PS , sedang bata lainnya dipergunakan campuran 1 PC : 4 PS.
- c. Ketebalan plesteran pada semua bidang permukaan harus sama tebalnya dan tidak diperbolehkan berkisar antara 1,00 cm sampai 1,50 cm . Untuk mencapai plesteran yang rata sebaiknya diadakan pemeriksaan secara silang dengan menggunakan mistar kayu panjang yang digerakkan secara horisontal dan vertikal.
- d. Campuran plesteran ruang dimaksud adalah campuran dalam volume. Cara pembuatannya menggunakan Mixer selama 3 menit.
- e. Berapen adalah Plesteran kasar dengan campuran aduk kedap Air yaitu 1 PC : 3 PS. Dipakai untuk menutup permukaan dinding pasangan batu bata yang tertanam dalam tanah hingga ke permukaan tanah dan/atau lantai.
- f. Plesteran kedap Air adalah campuran 1 PC : 3 PSR. Adukan Plesteran ini untuk menutup semua permukaan dinding pasangan batu bata pada bagian luar/tepi luar

Syarat - Syarat Teknik

- bangunan, semua bagian dan keseluruhan permukaan dinding pasangan batu bata seperti tercantum dalam gambar kerja.
- g. Untuk Plesteran Transram dengan campuran kedap air 1 PC : 2 PS. Untuk semua permukaan dinding km/wc setinggi 200 cm dan semua permukaan dinding setinggi 20 cm dari permukaan lantai
 - h. Plesteran adalah campuran 1 PC : 4 PS. Adukan Plesteran ini untuk menutup semua permukaan dinding pasangan batu bata bagian dalam bangunan terkecuali yang dinyatakan kedap Air seperti tercantum dalam Gambar Kerja.
 - i. Plesteran halus/aci halus adalah campuran PC dengan air yang dibuat sedemikian rupa sehingga mendapatkan campuran yang homogen. Plesteran halus ini adalah pekerjaan finishing/profil yang dilaksanakan setelah aduk plesteran sebagai lapisan dasar 7 hari (sudah kering benar).
 - j. Plesteran aci halus untuk profil campuran 1 PC: 2 PS yang dibuat sedemikian rupa dalam bentuk-bentuk profil diperlukan tenaga/pekerja yang ahli dalam bentuk finish profil yang pengerjaannya rapi. akot/siku dan bersih.
 - k. Semua jenis Adukan Plesteran tersebut diatas harus disiapkan sedemikian rupa sehingga selalu segar, belum mengering pada waktu pelaksanaan pemasangan. Terkecuali untuk berapen, permukaan semua adukan Plesteran harus diratakan. Permukaan plesteran tersebut khususnya Plesteran halus harus rata, tidak bergelombang, penuh & padat, tidak berongga serta berlubang, tidak mengandung kerikil ataupun benda-benda lain yang membuat cacat.
 - l. Sebelum pelaksanaan pekerjaan Plesteran pada permukaan pasangan Batu Bata dan Beton, permukaan Beton harus dibersihkan dari sisa-sisa bekisting kemudian diketrek / scratched. Semua lubang-lubang bekas pengikat bekisting atau Formtie harus tertutup aduk plesteran.
 - m. Pekerjaan plesteran halus adalah untuk semua permukaan pasangan batu bata dan beton yang akan difinish dengan Cat.
 - n. Ketebalan plesteran harus mencapai ketebalan permukaan dinding / kolom / lantai yang dinyatakan dalam gambar kerja dan/atau sesuai Peil-peil yang diminta dalam gambar kerja. Tebal Plesteran minimal 1,5 cm, maksimal 2,5 cm. Jika ketebalan melebihi 3 cm, maka diharuskan menggunakan kawat ayam yang diikatkan ke permukaan pasangan batu bata atau beton yang bersangkutan untuk memperkuat daya lekat Plesteran.
 - o. Untuk permukaan yang datar, batas toleransi pelengkungan atau pencembungan bidang tidak boleh melebihi 5 mm, untuk setiap jarak 2 M.
 - p. Kelembaban Plesteran harus dijaga sehingga pengeringan berlangsung dengan wajar, tidak secara tiba-tiba. Hal ini dilaksanakan dengan membasahi permukaan plesteran setiap kali terlihat kering dan melindunginya dari terik matahari langsung dengan bahan penutup yang dapat mencegah penguapan air secara cepat. Pembasahan tersebut adalah selama 7 hari setelah pengacian selesai, kontraktor harus selalu menyiram dengan air sekurang-kurangnya dua kali sehari sampai jenuh. Jika terjadi keretakan, kontraktor harus membongkar dan memperbaiki sampai hasilnya dinyatakan diterima Direksi/Perencana.
 - q. Tidak dibenarkan pekerjaan finishing permukaan plesteran dilakukan sebelum plesteran berumur lebih dari dua (2) minggu.
 - r. Khusus untuk dinding pasangan batu bata pada peturasan, sebelum pelaksanaan pekerjaan aduk plesteran ini, terlebih dahulu harus diberi lapisan kedap air setinggi 20 cm dari peil finish lantai bersangkutan.

PASAL 8 : PEKERJAAN PLAFOND

Syarat - Syarat Teknik



**LEMBAGA
PENGEMBANGAN JASA KONSTRUKSI**
Construction Services Development Board

Nomor : **0006996**

SERTIFIKAT KETERAMPILAN KERJA

Nama Tenaga Kerja : **ZULFARIZA**
Alamat : **JL. KEBON DUSUN XV RT.002/RW.002 BANDAR KLIPPA KEC. PECUT
SEI TUAN**

Jenis Keterampilan Kerja : **PELAKSANA LAPANGAN PEKERJAAN JALAN**
Kualifikasi : **TK I**
Masa Berlaku : **3 (Tiga) Tahun**

DIREGISTRASI DI : **PADANG**
TANGGAL : **25 Maret 2014**

LEMBAGA PENGEMBANGAN JASA KONSTRUKSI PROVINSI SUMATERA BARAT
BADAN PELAKSANA



IR. H. SYAHBANUR RS. M.SI
Manajer Eksekutif

Nomor Registrasi : **2.2.028.1.039.03.263400**

BANK PEMBANGUNAN DAERAH SUMATERA BARAT
CABANG UJUNG GADING (1500)
Kode User : 2342

Kepada Yth :
1500 .0103.00063-7
94999482 WAHANA UTAMA CV
JR AIR HAJI NAGARI SUNGAI AUR
No.Telp :
NPWP : 023817752202000

No.HP : 081374100741

REKENING KORAN GIRO

PERIODE : 11 Agustus 2014 S/D 11 September 2014

JL. FLORES NO. 15

Hal 1 dari 1

Tgl.Tx	Kode	Keterangan	No.Bukti	Mutasi	Saldo Akhir	Lok.Tx	OP-ID
		Saldo Sebelumnya			1,539,491.00 CR		
22/08/2014	199	ADM Aug2014,	ADMGIRO-00	12,500.00 DB	1,526,991.00 CR	1500	o01x
Total Mutasi DB : 12,500.00				Total Mutasi CR : 0.00			

Bilamana selama 14 hari setelah menerima Rekening Koran ini, kami tidak menerima tanggapan apapun,
maka kami menganggap bahwa rekening koran ini telah disetujui.

Tanggal, 11 September 2014

()



MENGETA DEPARTEMEN PENDIDIKAN NASIONAL
REPUBLIC INDONESIA

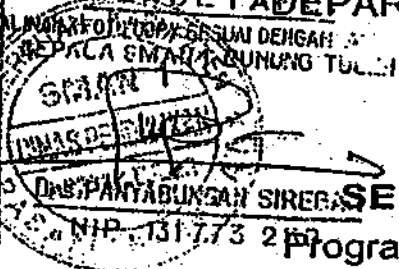

IJAZAH

SEKOLAH MENENGAH ATAS

Program Studi : Ilmu Pengetahuan Sosial
TAHUN PELAJARAN 2004/2005

Yang bertanda tangan di bawah ini, Kepala Sekolah Menengah Atas
Negeri 1 Gunung Tuleh, Pasaman Barat menerangkan bahwa:

nama : *ERDIYANTO*

tempat dan tanggal lahir : *Air Haji, 12 Maret 1986*

nama orang tua : *Awizlan*

nomor induk : *020 591*

sekolah asal : *SMA Negeri 1 Gunung Tuleh*

LULUS

Ujian Sekolah dan Ujian Nasional berdasarkan *Keputusan Gubernur*
Propinsi Sumatera Barat Nomor : 420-153-2005
tanggal *20 Mei 2005*



[Handwritten signature]

Pasaman Barat, 30 Juni 2005

Kepala Sekolah,
[Handwritten signature]
Drs. Panyabungan Siregar
NIP. *131.773.289*

No. *DN-08* Ma 0397114

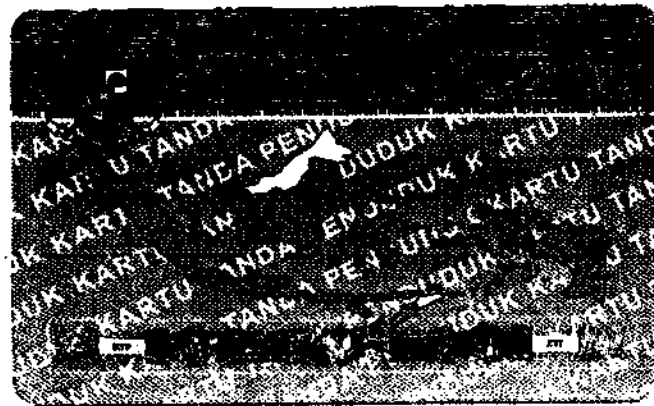

Departemen Pendidikan Nasional UNIVERSITAS SUMATERA UTARA

dengan ini menyatakan bahwa :

Zulfariza

NIM : 030404049

Lahir di Air Haji

tanggal 20 Juni 1983

telah menyelesaikan dengan baik dan memenuhi segala syarat pendidikan Sarjana pada Program Studi Teknik Sipil Fakultas Teknik

PENGESAHAN :
Telah diperiksa kebenarannya dan
sesuai dengan 09 NOV 2009

oleh sebab itu kepadanya diberikan gelar

Sarjana Teknik (ST)

berserta segala hak dan kewajiban yang melekat pada gelar tersebut
Diberikan di Medan pada tanggal 27 Juni 2009

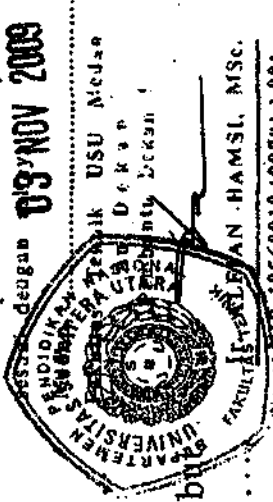

DEKAN

Armansyah Ginting



Prof. Dr. Ir. Armansyah Ginting, M.Eng

NIP 196808071995011001



Prof. Chairuddin P. Lubis, DTM&H., Sp. A(K)

NIP 194503181973021001

PROVINSI SUMATERA UTARA
KABUPATEN DELI SERDANG

NIK : 3207262006830011

Nama : ZULKARIZA
Tempat/Tgl Lahir : AIR HATI 20-06-1983
Jenis Kelamin : LAKSIAN
Alamat : JL. KEBON DUSUN XV
RT/RW : 002/002
Kecamatan : BANDAR KUPPA
Kecamatan : PERCUT SECIUAN
Agama : ISLAM
Status Perkawinan : BELUM KAWIN
Pekerjaan : WIRASWASTA
Kewarganegaraan : WNI
Berlaku Hingga : 20-06-2017



DELI SERDANG
11-03-2013

[Signature]





DEPARTEMEN PENDIDIKAN
REPUBLIC INDONESIA

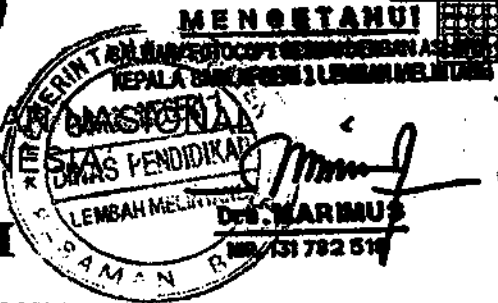

IJAZAH

SEKOLAH MENENGAH KEJURUAN 3 TAHUN

Bidang Keahlian : Teknik Mesin
Program Keahlian : Teknik Mekanik Otomotif

TAHUN PELAJARAN 2006/2007

Yang bertanda tangan di bawah ini, Kepala Sekolah Menengah Kejuruan SMK Negeri 1 Lembah Melintang Dasamen Barat menerangkan bahwa:

nama : ADI RAHMAD
tempat dan tanggal lahir : Air Haji, 14 April 1988
nama orang tua : Aswar
sekolah asal : SMK Negeri 1 Lembah Melintang
nomor induk : 2004.260

LULUS

dari satuan pendidikan berdasarkan hasil Ujian Nasional dan Ujian Sekolah serta telah memenuhi seluruh kriteria sesuai dengan peraturan perundang-undangan.

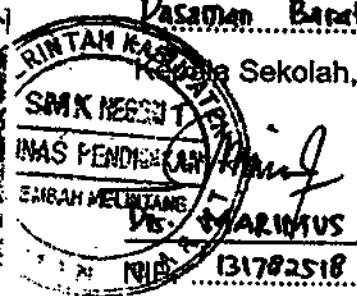

Dasamen Barat, 14 Juni 2007

No. DU-08 Mk 0450586

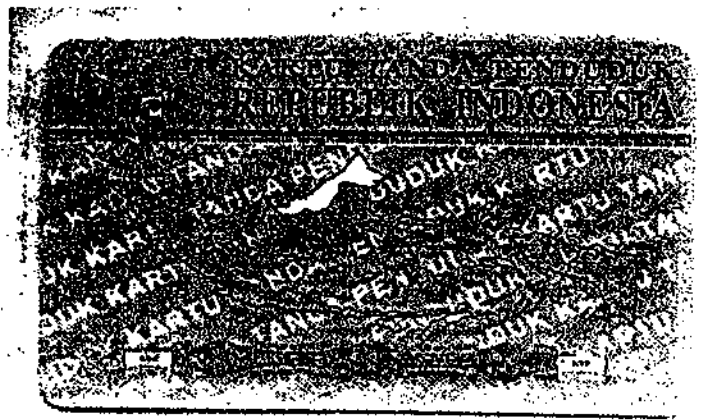
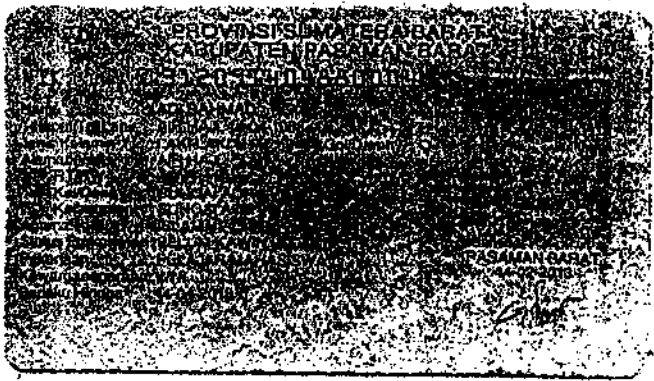

Kementerian Pendidikan Nasional Universitas Andalas

Dengan ini menyatakan bahwa :

UNIVERSITAS ANDALAS
Enra Hadi Abul Setia

No. PP. 06/1023047

Safir di Tamarang tanggal 1 Juli 1989 telah menandatangani surat pernyataan dan memenuhi segala syarat pendidikan pada Politeknik Universitas Andalas Program Studi TEKNIK pada tanggal 19 Oktober 2011, oleh sebab itu kepadanya diberikan sebutan

Abul Setia

beserta segala hak dan kewajiban yang melekat pada status tersebut.

Status Program Studi : *Terakreditasi A* (sebelumnya *C*) dengan nomor PPTAK-XI/Dp-H/11/VII/2011 tanggal 21 Juli 2011.

Diberikan di Padang pada tanggal dua puluh enam November dua ribu sebelas.

Direktur
KEMENTERIAN PENDIDIKAN NASIONAL
UNIVERSITAS ANDALAS
POLITEKNIK SUMRI, PT., MT.
Nip : 1960101 198803 1 006



Rektor
KEMENTERIAN PENDIDIKAN NASIONAL
UNIVERSITAS ANDALAS
REKTOR
Nip : 19601129 198603 1 003

[Handwritten signature]

DAFTAR PERSONIL CV. WAHANA UTAMA

NO	NAMA	TGL/BLN/THN LAHIR	TINGKAT PENDIDIKAN	JABATAN DLM PEKERJAAN	PENGALAMAN KERJA	NO. IJAZAH	THN IJAZAH
1	ERDIYANTO	12/03/1986	SMA	DIREKTUR	DIATAS 7 THN	NO.08.MU.0380180	2005
2	ZULFAHRIZA	20/06/1983	S1	TEKNIS	DIATAS 6 THN	10567/HS.2.1.4/LLS/S-1/2009	2009
3	ADI RAHMAD	14/04/1988	SMK	ADMINISTRASI	DIATAS 6 THN	0004023433/S1/2001	2007
4	ENDRA HADI ABDI SETIA	01/07/1989	S1	KEUANGAN	DIATAS 3 THN	0903/IL.S2.0520/2002	2011

1. Rangka Plafon

a. Lingkup Pekerjaan

Meliputi seluruh pemasangan rangka plafon untuk seluruh ruangan baik dalam maupun luar ruangan.

b. Persyaratan Bahan

- 1) Untuk semua rangka plafon yang dipakai adalah furing chanel dari logam yang berkualitas baik.
- 2) Ukuran dan jarak yang tertera pada gambar merupakan ukuran yang terpasang. Berkualitas baik tidak berkarat.

c. Persyaratan Pelaksanaan

- 1) Sebelum pemasangan rangka plafond perlu diperhatikan pekerjaan yang erat hubungannya dengan rangka seperti jalur kabel pekerjaan elektrikal dan instalasi lainnya
- 2) Bila pekerjaan tersebut tidak tercantum pada gambar rencana plafond, maka harus diteliti dahulu pada gambar instalasi pekerjaan yang dimaksud (elektrikal, mekanikal) dengan pengawas / perencana
- 3) Sebelum pemasangan rangka kontraktor membuat shop drawing yang memperlihatkan pembagian / modul plafond dan elevasi
- 4) Rangka yang berhubungan dengan dinding dan ring balok dipaku dengan paku beton. Untuk kekuatan arah vertikal rangka dipasang penggantung pada jarak tertentu terhadap kuda kuda baja ringan
- 5) Semua sambungan memakai screw/ sekrup yang sesuai
- 6) Semua bahan yang dipakai harus disetujui terlebih dahulu oleh pengawas, seluruh rangka terpasang rata lurus dan waterpass .

2. Pekerjaan Plafon

a. Lingkup Pekerjaan

Lingkup pekerjaan meliputi pemasangan plafon gipsum 9 mm, untuk seluruh bagian ruangan dalam

b. Persyaratan Bahan

- 1) Bahan yang dipakai yaitu gipsum 9 mm yang berkualitas baik.

c. Persyaratan Pelaksanaan

- 1) Persiapkan peralatan dan bahan yang akan digunakan untuk pekerjaan pemasangan plafon panel gypsum
- 2) Tentukan marking elevasi rencana plafond yang akan dipasang pada rangka yang akan dipasang plafond gipsum.
- 3) Pasang panel papan gipsum dengan sekrup.
- 4) Potong gipsum pada daerah sudut dan kuatkan dengan sekrup dan screw driver / bor.
- 5) Selalu periksa kerataan bidang plafond dengan water pass

Syarat - Syarat Teknik

- 6) Tutup sambungan antar panel dengan papernet selanjutnya dengan compound ceiling.
- 7) Amplas permukaan yang sudah dicompound pada sambungan dan bekas screw
- 8) Finishing dengan cat air (emulsion)

PASAL 9 : PEKERJAAN LANTAI

1. Lingkup Pekerjaan

Pemasangan lantai dibuat untuk semua bagian lantai ruangan , selasar depan dan sekeliling bangunan, pekerjaan ini terdiri dari pemasangan lantai Keramik ,ukuran disesuaikan dengan gambar.

2. Persyaratan Bahan

Bahan yang digunakan :

- a. Beton Tumbuk spesi 1PC : 3 PS : 5 KR , untuk lantai
- b. Semen, pasir, dan material lain yang digunakan harus memenuhi standar SII

3. Persyaratan Pelaksanaan

- a. Untuk dasar lantai sebelum pemasangan lantai semua urugan tanah dipadatkan dengan stemper agar pemadatan akan lebih rata dan padat untuk menjaga agar lantai tidak mengalami kemiringan, kemudian dilakukan pengurangan pasir . Dilakukan pengecoran beton tumbuk setebal 7 cm yaitu dengan spasi 1PC : 3PS : 5 KR. Dan kemudian diplester 1PC : 3 PS.
- b. Sebelum lantai dipasang , Kontraktor harus memeriksa semua pasangan pipa -pipa saluran dan lain sebagainya yang harus sudah terpasang dengan baik sebelum lantai dimulai.
- c. Pekerjaan yang telah selesai tidak boleh ada yang retak , noda dan cacat - cacat lainnya. Apabila terjadi cacat pada lantai, maka bagian cacat tersebut harus dibongkar sampai berbentuk bujur sangkar pasangan baru harus rata dengan sekitarnya.
- d. Ukuran keramik yang dipakai 40x40 cm untuk lantai ruangan dan teras, 20x20 cm anti slip untuk lantai kamar mandi dan 20x25cm untuk dinding kamar mandi dengan standar KW 1
- e. Disaat pekerjaan berlangsung dan setelahnya selalu periksa kelurusan pemasangan dan kebersihan permukaan keramik

PASAL 10 : PEKERJAAN KAYU

1. Lingkup Pekerjaan

Lingkup pekerjaan kayu meliputi penyediaan tenaga kerja , bahan alat-alat bantu yang diperlukan , sehingga konstruksi kayu selesai dilaksanakan.

2. Persyaratan bahan

Untuk semua rangka kusen digunakan kayu klas I kualitas terbaik.

Ukuran kayu yang tertera dalam gambar merupakan ukuran terpasang . Kayu betul-betul kering , tidak keropos , lurus , tidak cacat/bermata.

3. Pedoman Pelaksanaan.

Syarat - Syarat Teknik

- a. Semua kayu untuk kusen diawetkan dengan menie, pengecatan dengan menie harus dilakukan 2 x sehingga menghasilkan warna yang merata pada permukaan kayu.
- b. Sambungan kayu harus dibuat dengan rapi dan penuh keahlian dengan memperhatikan peraturan yang diisyaratkan dalam SK-SNI-5-10-1990-F.

PASAL 11 : PEKERJAAN PINTU DAN JENDELA

1. Pintu

- a. Papan yang digunakan untuk pembuatan Pintu Panil harus Menggunakan papan Kelas I. Untuk pintu kamar mandi dipasang pintu bahan fiber glass yang sudah difabrikasi
- b. Proses pembuatan dapat dilakukan dilapangan atau memakai buatan ex. Pabrikasi dengan memenuhi syarat-syarat teknis.
- c. Bentuk dan ukuran disesuaikan dengan gambar kerja.
- d. Sebelum Pemasangan Pintu panil harus mendapat persetujuan Direksi.
- e. Pintu Panil harus dibuat dengan sambungan dan pertemuan kayu yang rapi dan memenuhi standar yang ada didalam bestek.

2. Jendela

- a. Untuk jendela dipasang jendela rangka dengan kaca tebal 3 mm, ukuran dan bentuk disesuaikan dengan gambar. Setiap jendela dipasang engsel, dengan pemasangan engsel diatas, tiap jendela dipasang 2 (dua) buah dan dilengkapi dengan grendel. Tarikan jendela/elo-elo dan hak angin 2 (dua) buah.
- b. Untuk alat-alat tersebut diatas sebelum dipasang, Kontraktor wajib memperlihatkan contoh terlebih dahulu untuk diminta persetujuan Direksi.

3. Ventilasi

Untuk ventilasi terbuat dari kayu kelas I ex pabrikasi, bentuk disesuaikan dengan gambar.

4. Penggantung dan Pengunci

- a. Kunci yang digunakan adalah setara SES 2 x Slaag
- b. Setiap daun Pintu menggunakan tiga buah engsel dengan ukuran 4"
- c. Pemasangan Kunci dan Engsel harus benar-benar kuat, kokoh, rapi dan sesuai dengan gambar bestek yang ada.
- d. Untuk rangka jendela menggunakan dua buah engsel dengan ukuran 3 ", dilengkapi dengan grendel. Tarikan jendela dan hak angin 2 (dua) buah

PASAL 12 : PEKERJAAN PENGECATAN

1. Lingkup Pekerjaan

- c. Menie kayu untuk bidang kusen yang melekat ketembok
- d. Cat kayu untuk bidang kayu kusen yang nampak, daun pintu panil dan ventilasi kayu, listplank dan list profil..
- e. Cat tembok untuk dinding yang diplester, bidang-bidang beton dan penutup plafon.

2. Persyaratan bahan

Bahan-bahan yang digunakan harus berkualitas baik, seperti :

Syarat - Syarat Teknik

- a. Menie kayu dan besi sekualitas Platone atau Ftalit.
- b. Cat kayu sekualitas Platone atau Ftalit.
- c. Cat tembok sekualitas CATYLAX.
- d. Residu kualitas baik tidak luntur.
- e. Plamur kayu dan dinding sekualitas RJ.

3. Pedoman Pekerjaan

- a. Pekerjaan pengecatan dilaksanakan setelah pemasangan plafon selesai.
- b. Pekerjaan menie, residu harus betul-betul rata, bewarna sama, pengecatan minimal 2 (dua) kali.
- c. Pekerjaan cat kayu harus dilakukan lapis demi lapis dengan memperhatikan waktu pengeringan jenis bahan yang digunakan.
 - 2 (dua) kali pengerjaan menie kayu/cat dasar.
 - 1 (satu) kali lapis pengisi dengan plamur kayu.

4. Pekerjaan menie

- a. Pemborong harus memenie sambungan-sambungan kayu, kayu yang menyentuh pasangan, kayu balok plafond serta besi penguat.

5. Pengecatan

- a. Pemborong harus mengecat kayu yang kelihatan dengan cat minyak dengan cara diplamur/dempul, di amplas, dicat dengan 1 x jalan cat dasar, selanjutnya dicat dengan cat minyak 2 x jalan sampai rata dengan cat minyak setara Platone.
- b. Semua bidang plesteran dinding harus dicat dengan cara diplamur dengan rata kemudian diampas selanjutnya dicat dengan cat tembok 2 x jalan sampai rata dan baik dengan cat tembok setara Matex.
- c. Semua bidang plafond harus dicat memakai cat tembok 3 x jalan sampai rata dan baik dengan cat setara Matex/Catylax.
- d. Warna cat yang akan digunakan akan ditentukan kemudian.

PASAL 13. : PEKERJAAN LAIN-LAIN.

- 1. Lingkup pekerjaannya adalah Pekerjaan Administrasi / dokumentasi, Biaya keamanan/jaga malam, obat-obatan/P3K. Penjelasan masing-masing Lingkup pekerjaan ini telah dijabarkan pada masing-masing pasal diatas, kecuali pekerjaan administrasi proyek berupa :
 - a. Laporan berkala mengenai pekerjaan secara keseluruhan dan segala sesuatunya yang berhubungan dengan pekerjaan tersebut dalam kontrak.
 - b. Catatan yang jelas mengenai kemajuan pekerjaan yang telah dilaksanakan dan jika diminta oleh direksi pekerjaan/Pemilik untuk keperluan pemeriksaan sewaktu-waktu dapat diserahkan.
 - c. Dokumen Foto, Kontraktor diwajibkan membuat dokumen foto-foto, sebelum pekerjaan dimulai sampai pekerjaan 100 % dan tiap tahap permintaan angsuran disertai keterangan lokasi, arah pengambilan dan tahap pelaksanaan pembangunan serta disusun secara rapih dan diketahui oleh Direksi Pekerjaan/Pemilik dan Pengelola Teknis.
 - d. Syarat-syarat foto dokumentasi :

Syarat - Syarat Teknik

- 1) Tiap Unit bangunan diambil empat arah.
 - 2) Gambar menyeluruh pandangan dari empat arah.
 - 3) Sudut pengambilan gambar dan tiap-tiap tahap harus tetap pada sudut pengambilan tersebut pada butir a).
 - e. Gambar dimasukkan dalam album diserahkan kepada pemilik melalui Direksi pekerjaan rangkap 5 (lima).
 - f. Biaya dokumen merupakan tanggung jawab Kontraktor. Foto-foto tersebut harus dibuat dan menjadi lampiran setiap permohonan angsuran pembayaran.
2. Segala laporan catatan tersebut dalam dibuat dalam bentuk buku harian rangkap 5 (lima) di isi pada formulir yang telah disetujui oleh Direksi Pekerjaan/Pemilik dan harus selalu berada ditempat pekerjaan.
 3. Apabila ada pekerjaan yang tidak disebutkan , yang ternyata pekerjaan tersebut harus ada agar mendapatkan hasil akhir yang sempurna, maka pekerjaan tersebut harus dilaksanakan oleh kontraktor atas perintah tertulis Pemimpin kegiatan.
 4. Rencana kerja dan syarat-syarat ini menjadi pedoman dan harus ditaati oleh penyedia Jasa dan Pengguna Jasa dalam melaksanakan pekerjaan ini.

PASAL 14 : PENUTUP

1. Pemborong harus membersihkan ruangan, bangunan, dan pekarangan dari segala sisa-sisa pekerjaan, sehingga seluruh halaman dan bangunan kelihatan bersih dan rapi. Semua bahan sisa-sisa pekerjaan tersebut harus diangkut keluar lokasi pekerjaan.
2. Semua pekerjaan yang tercantum dalam bestek, RAB dan gambar serta risalah-risalah/berita acara Aanwijzing adalah merupakan kesatuan yang ditawarkan dan wajib dilaksanakan dengan sempurna secara keseluruhan oleh kontraktor *tanpa dalih*.
3. Walaupun dalam bestek ini tidak lengkap tercantum satu persatu baik keur maupun bahan dan lain-lainnya, tapi tercantum dalam AV maka pekerjaan tersebut harus dikerjakan, bukan merupakan pekerjaan tambahan.

Simpang Ampek, Januari 2016

Dibuat ole :

PT. Multi Gena Engineering Konsultan



Hendra, ST
Direktur

Syarat - Syarat Teknik